

DENON

DVD HOME THEATER SYSTEM

S-101

OPERATING INSTRUCTIONS

INSTRUCCIONES DE OPERACION

SAFETY PRECAUTIONS



CAUTION
RISK OF ELECTRIC SHOCK
DO NOT OPEN



CAUTION:
TO REDUCE THE RISK OF ELECTRIC SHOCK, DO NOT REMOVE COVER (OR BACK). NO USER-SERVICEABLE PARTS INSIDE. REFER SERVICING TO QUALIFIED SERVICE PERSONNEL.

The lightning flash with arrowhead symbol, within an equilateral triangle, is intended to alert the user to the presence of uninsulated "dangerous voltage" within the product's enclosure that may be of sufficient magnitude to constitute a risk of electric shock to persons.

The exclamation point within an equilateral triangle is intended to alert the user to the presence of important operating and maintenance (servicing) instructions in the literature accompanying the appliance.

WARNING:
TO REDUCE THE RISK OF FIRE OR ELECTRIC SHOCK, DO NOT EXPOSE THIS APPLIANCE TO RAIN OR MOISTURE.

FCC INFORMATION (For US customers)

1. PRODUCT
 This product complies with Part 15 of the FCC Rules. Operation is subject to the following two conditions: (1) this product may not cause harmful interference, and (2) this product must accept any interference received, including interference that may cause undesired operation.

2. IMPORTANT NOTICE: DO NOT MODIFY THIS PRODUCT
 This product, when installed as indicated in the instructions contained in this manual, meets FCC requirements. Modification not expressly approved by DENON may void your authority, granted by the FCC, to use the product.

3. NOTE
 This product has been tested and found to comply with the limits for a Class B digital device, pursuant to Part 15 of the FCC Rules. These limits are designed to provide reasonable protection against harmful interference in a residential installation.
 This product generates, uses and can radiate radio frequency energy and, if not installed and used in accordance with the instructions, may cause harmful interference to radio communications. However, there is no guarantee that interference will not occur in a particular installation. If this product does cause harmful interference to radio or television reception, which can be determined by turning the product OFF and ON, the user is encouraged to try to correct the interference by one or more of the following measures:

- Reorient or relocate the receiving antenna.
- Increase the separation between the equipment and receiver.
- Connect the product into an outlet on a circuit different from that to which the receiver is connected.
- Consult the local retailer authorized to distribute this type of product or an experienced radio/TV technician for help.

SAFETY INSTRUCTIONS

1. Read Instructions – All the safety and operating instructions should be read before the product is operated.
2. Retain Instructions – The safety and operating instructions should be retained for future reference.
3. Heed Warnings – All warnings on the product and in the operating instructions should be adhered to.
4. Follow Instructions – All operating and use instructions should be followed.
5. Cleaning – Unplug this product from the wall outlet before cleaning. Do not use liquid cleaners or aerosol cleaners.
6. Attachments – Do not use attachments not recommended by the product manufacturer as they may cause hazards.
7. Water and Moisture – Do not use this product near water – for example, near a bath tub, wash bowl, kitchen sink, or laundry tub; in a wet basement; or near a swimming pool; and the like.
8. Accessories – Do not place this product on an unstable cart, stand, tripod, bracket, or table. The product may fall, causing serious injury to a child or adult, and serious damage to the product. Use only with a cart, stand, tripod, bracket, or table recommended by the manufacturer, or sold with the product. Any mounting of the product should follow the manufacturer's instructions, and should use a mounting accessory recommended by the manufacturer.
9. A product and cart combination should be moved with care. Quick stops, excessive force, and uneven surfaces may cause the product and cart combination to overturn.
10. Ventilation – Slots and openings in the cabinet are provided for ventilation and to ensure reliable operation of the product and to protect it from overheating, and these openings must not be blocked or covered. The openings should never be blocked by placing the product on a bed, sofa, rug, or other similar surface. This product should not be placed in a built-in installation such as a bookcase or rack unless proper ventilation is provided or the manufacturer's instructions have been adhered to.
11. Power Sources – This product should be operated only from the type of power source indicated on the marking label. If you are not sure of the type of power supply to your home, consult your product dealer or local power company. For products intended to operate from battery power, or other sources, refer to the operating instructions.
12. Grounding or Polarization – This product may be equipped with a polarized alternating-current line plug (a plug having one blade wider than the other). This plug will fit into the power outlet only one way. This is a safety feature. If you are unable to insert the plug fully into the outlet, try reversing the plug. If the plug should still fail to fit, contact your electrician to replace your obsolete outlet. Do not defeat the safety purpose of the polarized plug.
13. Power-Cord Protection – Power-supply cords should be routed so that they are not likely to be walked on or pinched by items placed upon or against them, paying particular attention to cords at plugs, convenience receptacles, and the point where they exit from the product.
15. Outdoor Antenna Grounding – If an outside antenna or cable system is connected to the product, be sure the antenna or cable system is grounded so as to provide some protection against voltage surges and built-up static charges. Article 810 of the National Electrical Code, ANSI/NFPA 70, provides information with regard to proper grounding of the mast and supporting structure, grounding of the lead-in wire to an antenna discharge unit, size of grounding conductors, location of antenna-discharge unit, connection to grounding electrodes, and requirements for the grounding electrode. See Figure A.
16. Lightning – For added protection for this product during a lightning storm, or when it is left unattended and unused for long periods of time, unplug it from the wall outlet and disconnect the antenna or cable system. This will prevent damage to the product due to lightning and power-line surges.
17. Power Lines – An outside antenna system should not be located in the vicinity of overhead power lines or other electric light or power circuits, or where it can fall into such power lines or circuits. When installing an outside antenna system, extreme care should be taken to keep from touching such power lines or circuits as contact with them might be fatal.
18. Overloading – Do not overload wall outlets, extension cords, or integral convenience receptacles as this can result in a risk of fire or electric shock.
19. Object and Liquid Entry – Never push objects of any kind into this product through openings as they may touch dangerous voltage points or short-out parts that could result in a fire or electric shock. Never spill liquid of any kind on the product.
20. Servicing – Do not attempt to service this product yourself as opening or removing covers may expose you to dangerous voltage or other hazards. Refer all servicing to qualified service personnel.
21. Damage Requiring Service – Unplug this product from the wall outlet and refer servicing to qualified service personnel under the following conditions:
 - a) When the power-supply cord or plug is damaged,
 - b) If liquid has been spilled, or objects have fallen into the product,
 - c) If the product has been exposed to rain or water,
 - d) If the product does not operate normally by following the operating instructions. Adjust only those controls that are covered by the operating instructions as an improper adjustment of other controls may result in damage and will often require extensive work by a qualified technician to restore the product to its normal operation,
 - e) If the product has been dropped or damaged in any way, and
 - f) When the product exhibits a distinct change in performance – this indicates a need for service.
22. Replacement Parts – When replacement parts are required, be sure the service technician has used replacement parts specified by the manufacturer or have the same characteristics as the original part. Unauthorized substitutions may result in fire, electric shock, or other hazards.
23. Safety Check – Upon completion of any service or repairs to this product, ask the service technician to perform safety checks to determine that the product is in proper operating condition.
24. Wall or Ceiling Mounting – The product should be mounted to a wall or ceiling only as recommended by the manufacturer.
25. Heat – The product should be situated away from heat sources such as radiators, heat registers, stoves, or other products (including amplifiers) that produce heat.

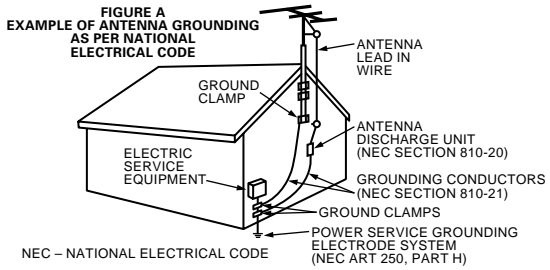

■ System setup menu / Menu de configuration système / Menú System Setup

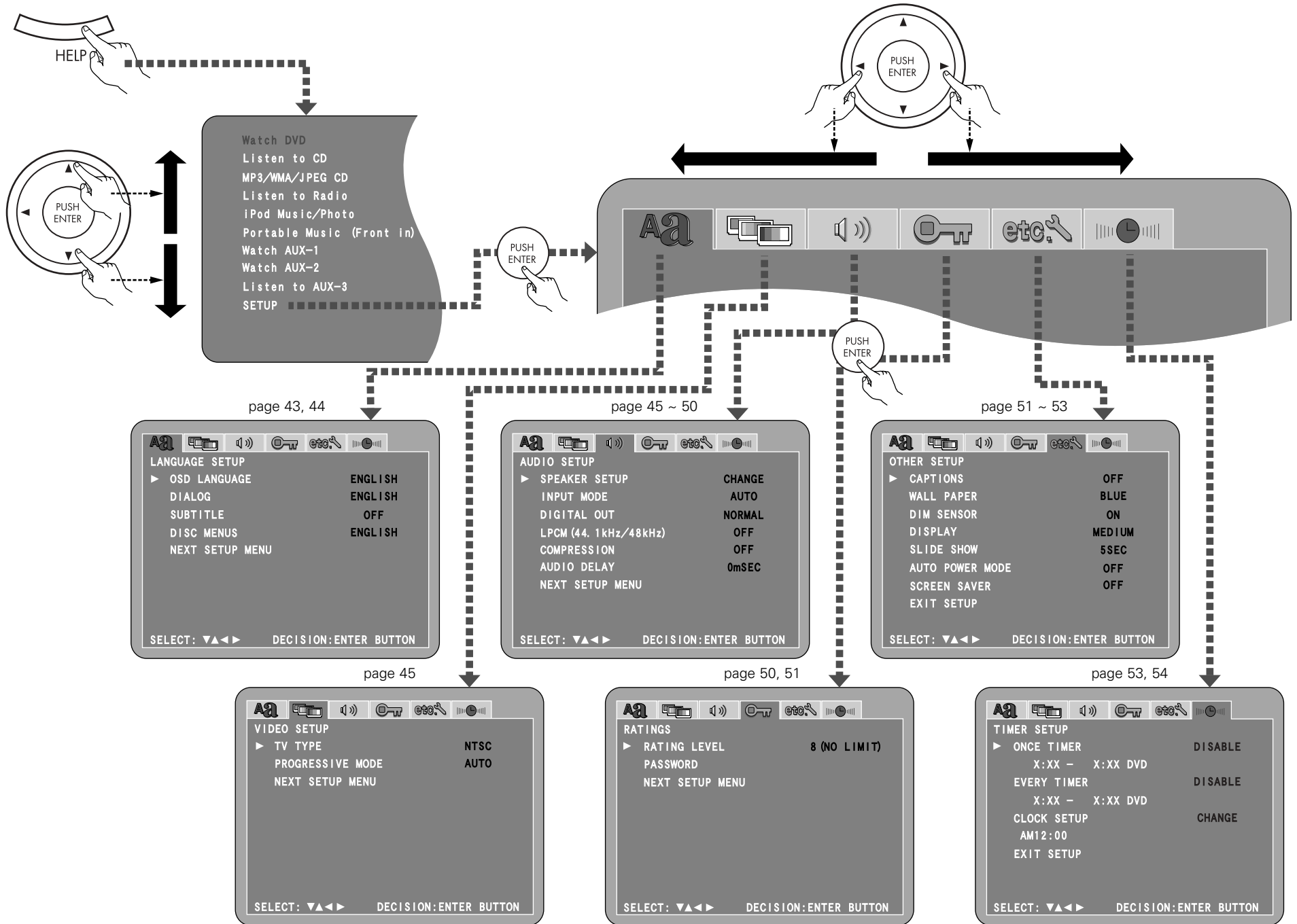

Getting Started

Contents

Getting Started

Accessories	2
Before using	3
Cautions on installation	
DVD Surround receiver	3
Speaker system and subwoofer	3, 4
Cautions on handling	
DVD Surround receiver	4
Speaker system	4
Subwoofer	4
Discs	5
Disc terminology	5
Cautions on handling disc	
Discs	5
Holding discs	5
Cleaning discs	6
Cautions on handling discs	6
Storing discs	6
Loading discs	6
Operating range of the remote control unit	6
Part names and functions	
DVD surround receiver front panel	7
Subwoofer rear panel	7
Display	7
Remote control unit	8, 9

Easy Setup and Operation

Connecting the system	10
Connecting the supplied antennas	11
Connecting a TV	11
Inserting the batteries	12
Connecting the power supply cord	12
Playing a DVD disc	13, 14

Connecting Other Sources

Advanced setup options	
Cable indications	14
Connecting a DBS/Cable tuner/VCR	15
Connecting a tape deck, MD recorder or CD recorder	15
Connecting a S-Video connections (Better picture quality)	15
Connecting a component connections (Better than S-Video picture quality)	16
To change the speaker cable	16
Connecting the antenna terminals	16

Basic Operation

Playing a disc	
Playback	17, 18
Stopping playback	18
Playing still pictures (Pausing)	18
Forward / Reverse searching	19
Skipping to the beginning of chapters or tracks	19
Playing frame by frame (for DVDs and video CDs only)	19
Slow playback (for DVDs and video CDs only)	19
Listening to recorded MP3 or WMA CD-R/CD-RW	20, 21
Playing still picture files (JPEG format)	22, 23
Listening to the radio	
Manual tuning	24
Auto tuner presets (for main unit only)	24
Listening to preset stations	24
Presetting stations that have been tuned in and giving names to stations (for remote control unit only)	25
Playing the iPod	
Connecting the iPod	26
Playback	27
Viewing the slideshow	28
Disconnecting the iPod	28
Playing and recording other sources	
Connecting the portable player	28
Playing a portable audio (stereo mini plug)	28
About analog recording onto an external audio component (AUX3)	28
Function setting	29, 30
Operating the surround functions	
Playing Dolby Digital and DTS surround sound (with digital inputs only)	30
2-channel mode settings	31
Playing in the DENON original surround modes	31, 32
Playback using the Dolby Headphone mode	32
Using the "HELP" menu	33
Using the sleep timer	
Setting the clock (12-hour display)	33, 34
Setting the sleep timer	34

Advanced Operation

Using other playback function (playing the disc)	
Playing repeatedly	35
Playing tracks in the desired order (Program)	36
Playing tracks in the random order	36
Playing in the zoom mode	36
Using the RDS (Radio Data System)	
RDS (Radio Data System)	37
RDS search	37
PTY search	37
TP search	38
RT (Radio Text)	38
On-screen display	
Operating using the disc information OSD	38, 39
Operating using the multiple audio, subtitle and angle OSD	39, 40
Adjusting the picture quality	40
Other functions	
Adjusting the sound quality (TONE/SDB)	41
Auto power on function	41
System functions	41
Initialization of the microprocessor	41

System Setup

Changing the default settings	
System setup items	42
Setting "LANGUAGE SETUP"	43, 44
Setting "VIDEO SETUP"	45
Setting "AUDIO SETUP"	45 ~ 47
Setting "CHANNEL LEVEL"	47, 48
Setting "DISTANCE"	48, 49
Setting "SPEAKER LOCATION"	49, 50
Setting "RATINGS"	50, 51
Setting "OTHER SETUP"	51 ~ 53
Setting "TIMER SETUP"	53, 54
After changing the system settings	54
System setup items and default values (set upon shipment from the factory)	55, 56
About digital audio signal output	
When a disc is played on the S-101 (DIGITAL OUT)	57
Setting up the remote control unit to control other audio / video devices	
TV, cable tuner and satellite receiver preset memories	58
Operating the TV, cable tuner and satellite receiver after storing its remote control signals in the preset memory	58
Special punch through setting	58

Getting Started

Additional information	
Surround	59, 60
Dolby Virtual Speaker	60
Dolby Headphone	60
Surround modes and parameters	61
HDCD (High Definition Compatible Digital) decoder	61
AL24 Processing (Stereo mode only)	61
Troubleshooting	
.....	62, 63
Specifications	
.....	64
List of preset codes	End of this manual

Getting Started

Thank you for choosing the DENON S-101 DVD Home Theater System. This remarkable component has been engineered to provide superb surround sound listening with home theater sources such as DVD, as well as providing outstanding high fidelity reproduction of your favorite music sources.

As this product is provided with an immense array of features, we recommend that before you begin hookup and operation that you review the contents of this manual before proceeding.

Accessories

Check that the following parts are included in addition to the S-101:

① Operating instructions (with Quick setup sheet)	1	⑨ Video cable	1
② Warranty (for North America model only)	1	⑩ iPod cable	1
③ Service station list	1	⑪ AM loop antenna	1
④ Remote control unit (RC-1007)	1	⑫ FM indoor antenna	1
⑤ R6P/AA batteries	2	⑬ Speaker stand	2
⑥ Power supply cord	1	⑭ Wall bracket	2
⑦ System cable (D-SUB25P)	1	⑮ Screw	4
⑧ Speaker cable	2	⑯ Cushion pad	4 pcs./1 sheet
		⑰ Hexagonal wrench	1

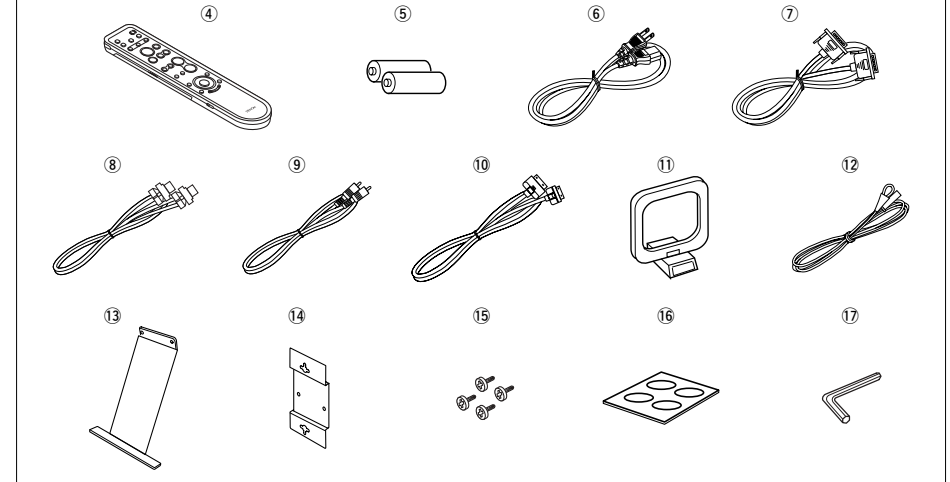

Getting Started

Before using

Pay attention to the following before using this unit:

- **Handle the power supply cord carefully**
Do not damage or deform the power supply cord. If it is damaged or deformed, it may cause electric shock or malfunction when used. When removing from wall outlet, be sure to remove by holding the plug attachment and not by pulling the cord.
- **Do not open the top cover**
In order to prevent electric shock, do not open the top cover.
- **Do not place anything inside**
Do not place metal objects or spill liquid inside the DVD surround receiver.
Electric shock or malfunction may result.
- **Moving the set**
To prevent short circuits or damaged wires in the connection cables, always unplug the power supply cord and disconnect the connection cables between all other audio components when moving the set.
- **Before turning the power switch on**
Check once again that all connections are proper and that there are not problems with the connection cables. Always set the power switch to the standby position before connecting and disconnecting connection cables.
- **Store this instruction in a safe place.**
After reading, store these instructions along in a safe place.
- **Note that the illustrations in this instruction may differ from the actual set for explanation purposes.**

NOTE:

- This DVD surround receiver uses the semiconductor laser. To allow you to enjoy music at a stable operation, it is recommended to use this in a room of 5 °C (41 °F) ~ 35 °C (95 °F).

Copyrights

- It is prohibited by law to reproduce, broadcast, rent or play discs in public without the consent of the copyright holder.

Please, record and retain the Model name and serial number of your set shown on the rating label.

Model name : S-101

Serial No. _____

Getting Started

Cautions on installation

DVD Surround receiver

Noise or disturbance of the picture may be generated if this unit or any other electronic equipment using microprocessors is used near a tuner or TV.

If this happens, take the following steps:

- Install this unit as far as possible from the tuner or TV.
- Set the antenna wires from the tuner or TV away from this unit's power supply cord and input/output connection cords.
- Noise or disturbance tends to occur particularly when using indoor antennas or 300 Ω/ohms feeder wires. **We recommend using outdoor antennas and 75 Ω/ohms coaxial cables.**

Speaker system and subwoofer

The quality of the sound produced from the speaker system is affected by the size and type of the room, as well as by the method of installation. Consider the points listed below before installing the speaker system.

- Note that placing the speaker system on the same stand or shelf as a record player may result in howling.
- If there is a wall, glass door, etc., directly in front of or behind the speaker system, cover the wall or door with a thick curtain to prevent resonance and reflection.
- The speaker systems are of the low-leakage-flux type and can be used near televisions, but depending on the TV there may be color blotching on the picture. If this happens, turn off the TV's power, move the TV and speaker system a little apart, wait 15 to 30 minutes, then turn the TV's power back on. The TV's automatic degaussing circuit should reduce the blotching on the picture. If blotching persists, move the speaker and TV further away from each other.
- Install on a firm, flat floor to prevent accidents due to toppling down.
- Do not place a record player, CD player or other AV components on top of the subwoofer.

Note:

For heat dispersal, do not install this equipment in a confined space such as a book case or similar unit.

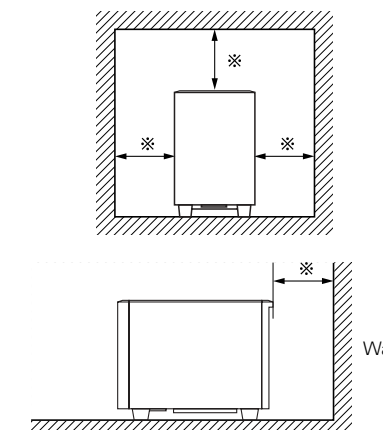
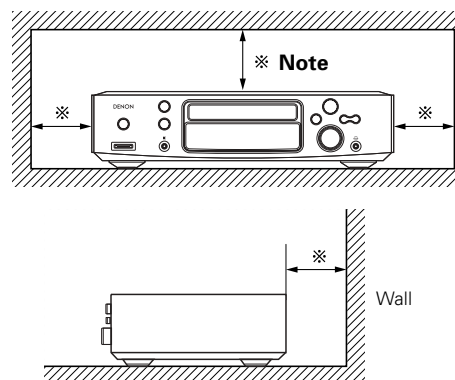

Getting Started

■ Speaker stand installation

- When mounting the speaker system (SC-S101) on a speaker stand or wall bracket.

As shown in the diagram, fasten the speaker stand to the back of the speaker using the two included screws.

When mounting, be sure to install properly and securely.

- When placing the included SC-S101 speakers on a rack or shelf, fasten the included speaker stand securely using the screws included with the SC-S101 speakers (left and right).

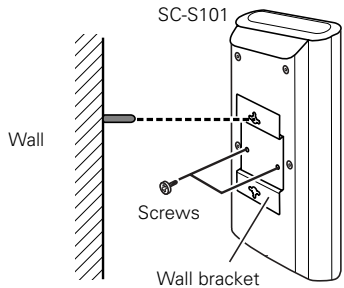
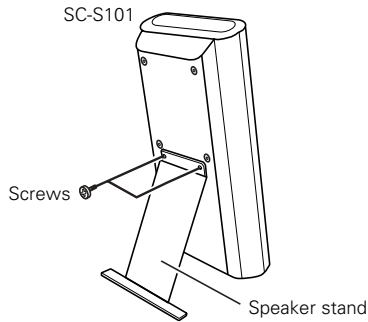

- When placing the speaker system (SC-S101) on a stand, etc., stick the included cushion pads at the two corners of the bottom surface. (Refer to the illustration below.)

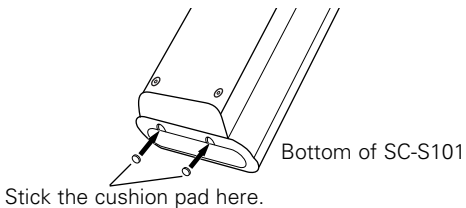

NOTE:

- To ensure safety, do not place any objects on top or lean objects against the speaker system.
- The speaker may topple down or fall if force is applied to the sides. Be particularly careful to avoid this, as this could cause injury or other serious accidents.
- When installing the speaker systems on the wall, to ensure safety, have specialists do the installation work.
- Be sure to fasten the speaker cords to a wall, etc., to prevent people from tripping over them or otherwise pulling on them accidentally, causing the speaker systems to fall.
- Be sure to check for safety after installing the speaker systems. Afterwards, perform safety inspections at regular intervals to be sure there is no danger that the speaker systems will fall. Denon will accept no responsibility for damages or accidents caused by inappropriate choice of the place of installation or improper installation procedures.
- For your safety, do not put anything nor lean yourself on the loudspeakers.
- Do not push the loudspeaker from aside to protect it from toppling that may cause serious accident.
- Fix speaker cables to prevent being caught on it and making loudspeakers toppling down.



Cautions on handling

DVD Surround receiver

- **Switching the input function when input terminals are not connected.**

A clicking noise may be produced if the input function is switched when nothing is connected to the input terminals. If this happens, either turn down the VOLUME knob or connect components to the input terminals.

- **Muting of HEADPHONE jack and SPEAKER terminals.**

The HEADPHONE jack and SPEAKER terminals include a muting circuit. Because of this, the output signals are greatly reduced for several seconds after the power switch is turned on or input function, surround mode or any other-set-up is changed. If the volume is turned up during this time, the output will be very high after the muting circuit stops functioning. Always wait until the muting circuit turns off before adjusting the volume.

- **Whenever the power switch is in the STANDBY state, the apparatus is still connected on AC line voltage. Please be sure to unplug the cord when you leave home for, say, a vacation.**

Speaker system

- **Magnetic force of speaker system.**

Note that color blotching may occur on a TV, etc., due to interaction with the speaker system if there is a magnet or an object generating magnetic force nearby.

Example:

- When there are magnets on the door of the rack, stand, etc.
- When a health device, etc., equipped with magnets is placed nearby.
- When toys or other objects using magnets are placed nearby.

Subwoofer

- **Muting of after power is turned ON.**

The built-in amplifier of the active subwoofer includes a muting circuit. The output signal is strongly attenuated for several seconds after the power is turned on. If the volume is adjusted during this time, the output may be extremely high when the muting circuit is deactivated. Be sure to wait for the muting circuit to be deactivated before adjusting the volume.

NOTE:

- Be sure to fasten the power supply cord to a wall, etc., to prevent people from tripping over it or otherwise pulling on it accidentally, causing the subwoofer to fall.

Getting Started

Discs

The types of discs listed on the table below can be used on the S-101. The marks are indicated on the disc labels or jackets.

Usable discs	Mark (logo)	Recorded signals	Disc size
DVD video (NOTE 1)		Digital video (MPEG2)	12 cm
DVD-R DVD-RW (NOTE 2)			8 cm
Video CD		Digital video (MPEG1)	12 cm 8 cm
CD CD-R CD-RW (NOTE 3)		Digital audio MP3 Digital picture (JPEG)	12 cm 8 cm
Picture CD		Digital picture (JPEG)	12 cm
WMA (Windows Media Audio)		Digital audio	12 cm

- NOTE 1:
Video part which based on DVD-video specification only can be played.
- NOTE 2:
Playing DVD-R and DVD-RW discs
DVD-R and DVD-RW discs recorded in video format on a DVD recorder can be played on the S-101.
Discs that have not be finalized cannot be played.
The S-101 cannot play DVD-R and -RW discs recorded in the "VR" mode or with "CPRM".
Depending on the disc's recording status, the disc may not be accepted or may not be played normally (the picture or sound may be not be smooth, etc.).
- NOTE 3:
According to recording quality, some CD-R/CD-RW cannot be played.
- "KODAK" is a trademark of Eastman Kodak Company.
- Windows Media, and the Windows logo are trademarks, or registered trademarks of Microsoft Corporation in the United States and/or other countries.
- The following types of discs cannot be played on the S-101:
 - DVDs with region numbers other than "1" or "ALL"
 - DVD-ROM/RAMs
 - CVD
 - CD-ROMs (Only JPEG/MP3/WMA file can be played)
 - VSDs
 - CDVs (Only the audio part can be played.)
 - CD-Gs (Only the audio is output.)
 - Photo CDs (NEVER play such discs on the S-101)

Getting Started

Disc terminology

Titles and chapters (DVD-videos)

DVD-videos are divided into several large sections called "titles" and smaller sections called "chapters". Numbers are allotted to these sections. These numbers are called "title numbers" and "chapter numbers".

For example:

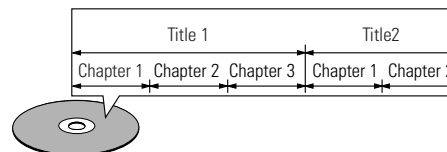

Tracks (video and music CDs)

Video and music CDs are divided into sections called "tracks". Numbers are allotted to these sections. These numbers are called "track numbers".

For example:

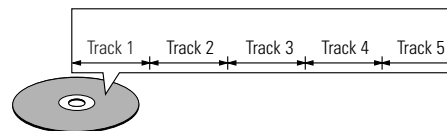

Playback control (video CDs)

Video CDs including the words "playback control" on the disc or jacket are equipped with a function for displaying menus on the TV screen for selecting the desired position, displaying information, etc., in dialog fashion. In this manual, playing video CDs using such menus is referred to "menu playback". Video CDs with playback control can be used on the S-101.



- This DVD video player is designed and manufactured to respond to the Region Management Information that is recorded on a DVD disc.
If the Region number described on the DVD disc does not correspond to the Region number of this DVD video player, this DVD video player cannot play this disc.
The Region number for this DVD video player is 1.



Cautions on handling discs

Discs

Only the discs including the marks shown on page 5 can be played on the S-101. Note, however, that discs with special shapes (heart-shaped discs, hexagonal discs, etc.) cannot be played on the S-101. Do not attempt to play such discs, as they may damage the player.



Holding discs

Avoid touching the surface of discs when loading and unloading them.



Be careful not to get fingerprints on the signal surface (the side which shines in rainbow colors).

Getting Started

Cleaning discs

- Fingerprints or dirt on the disc may lower sound and picture quality or cause breaks in playback. Wipe off fingerprints or dirt.
- Use a commercially available disc cleaning set or a soft cloth to wipe off fingerprints or dirt.

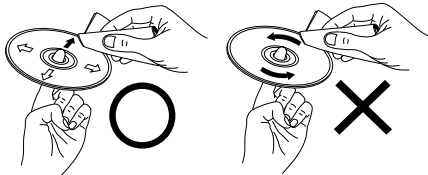

Wipe gently from the middle outwards.

Do not wipe with a circular motion.

NOTE:

Do not use record spray or antistatic. Also do not use volatile chemicals such as benzene or thinner.

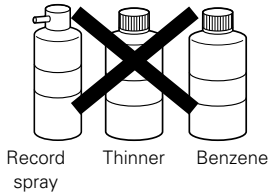

Cautions on handling discs

- Do not get fingerprints, grease or dirt on discs.
- Be especially careful not to scratch discs when removing them from their cases.
- Do not bend discs.
- Do not heat discs.
- Do not enlarge the center hole.
- Do not write on the labeled (printed) side with a ball-point pen or a pencil.
- Water droplets may form on the surface if the disc is moved suddenly from a cold place to a warm one. Do not use a hairdryer, etc., to dry the disc.

Storing discs

- Always eject discs after playing them.
- Keep discs in their cases to protect them from dust, scratches and warping.
- Do not put discs in the following places:
 1. Places exposed to direct sunlight for long periods of time
 2. Humid or dusty places
 3. Places exposed to heat from heaters, etc.

Loading discs

- Only load one disc at a time. Loading one disc on top of another may result in damage or scratch the discs.
- Load 8 cm discs securely in the disc guide, without using an adapter. If the disc is not properly loaded, it may slip out of the guide and block the disc tray.
- Be careful not to let your fingers get caught when the disc tray is closing.
- Do not place anything but discs in the disc tray.
- Do not load cracked or warped discs or discs that have been fixed with adhesive, etc.
- Do not use discs on which the adhesive part of cellophane tape or glue used to attach the label is exposed, or discs with traces of tape or labels that have been peeled off. Such discs may get stuck inside the player, resulting in damage.

Getting Started

Operating range of the remote control unit

- Point the remote control unit at the remote sensor on the main unit as shown on the diagram.
- The remote control unit can be used from a straight distance of approximately 7 meters/22 feet from the main unit, but this distance will be shorter if there are obstacles in the way or if the remote control unit is not pointed directly at the remote sensor.
- The remote control unit can be operated at a horizontal angle of up to 30 degrees with respect to the remote sensor.

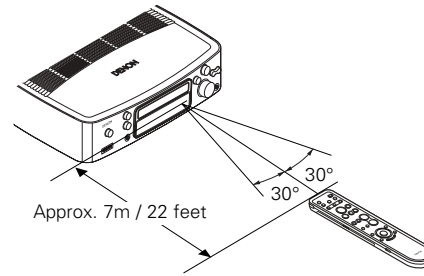

NOTE:

- It may be difficult to operate the remote control unit if the remote sensor is exposed to direct sunlight or strong artificial light.
- Do not press buttons on the main unit and remote control unit simultaneously. Doing so may result in malfunction.
- Neon signs or other devices emitting pulse-type noise nearby may result in malfunction, so keep the set as far away from such devices as possible.

Getting Started

Part names and functions

DVD surround receiver front panel

For details on the functions of these parts, refer to the pages given in parentheses ().

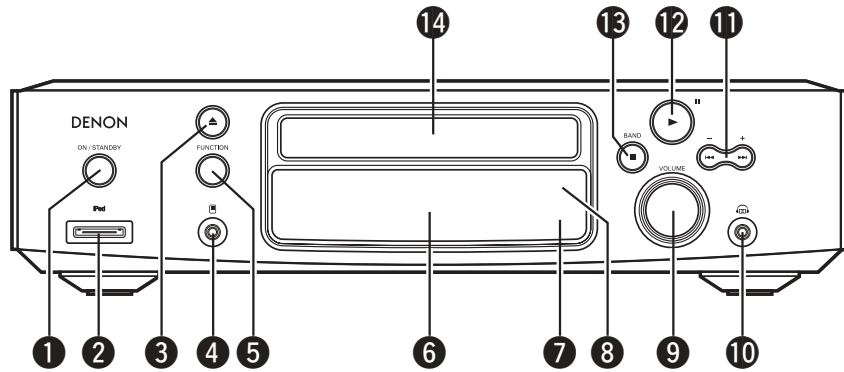

- 1 Power ON/STANDBY switch(13)
- 2 iPod connector(26)
- 3 OPEN/CLOSE (▲) button.....(13)
- 4 Portable jack(28)
- 5 FUNCTION button.....(29)
- 6 Display(7)
- 7 Remote control sensor.....(6)
- 8 Display illuminance sensor(51)
- 9 VOLUME control knob(13)
- 10 Headphones jack (PHONES)(32)
- 11 SKIP (I◀◀, ▶▶I) buttons(19)
- 12 PLAY/PAUSE (▶/||) button.....(17, 18)
- 13 STOP (■)/BAND button(18, 24)
- 14 Disc holder(13)

Subwoofer rear panel

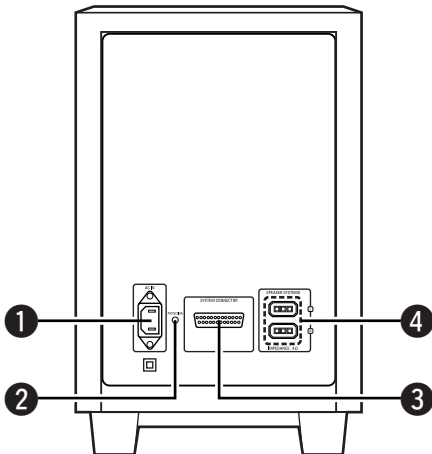

- 1 Power input (AC IN)
- 2 PROTECT indicator
This indicator lights red when the system cable is not properly connected or the protection circuit in the subwoofer (DSW-S101) is activated.
- 3 SYSTEM CONNECTOR
- 4 SPEAKER SYSTEMS connector

Getting Started

Display

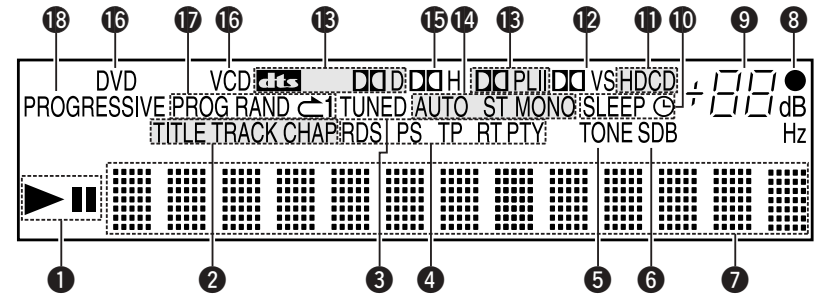

- 1 ▶ (the play indicator) lights when a disc is playing, and || (the pause mode) is set.
- 2 These light to indicate the names of sections of the disc being played.
- 3 This lights when a station is tuned in properly.
- 4 This lights when RDS broadcast has been received.
- 5 This lights when the TONE is adjusted.
- 6 This lights when SDB mode is on.
- 7 Displays the file, track number and elapsed time during playback.
- 8 Flashes when remote control signals are received.
- 9 The current volume is displayed.
- 10 This lights when the sleep timer is operating.
- NOTE:
The timer standby mark does not light if the current time and the timer current time and the timer have not been set.
- 11 Lights when HDCD is playing.
- 12 Lights in the Dolby Virtual Speaker mode.
- 13 Lights to indicate the currently playing audio format.
- 14 These display the FM reception mode.
AUTO:
This lights when the BAND button is pressed, setting the "FM AUTO" mode.
ST:
This lights when a stereo program is received in the "FM AUTO" mode.
MONO:
This lights when a monaural program is received in the "FM AUTO" mode and when the BAND button is pressed, setting the "FM MONO" mode.
- 15 Lights in the Dolby Headphone mode.
- 16 Lights to indicate the currently playing disc.
- 17 Lights in the programmed play mode, random play mode and repeat play mode.
- 18 Lights when progressive video signals are being output.

Getting Started

Remote control unit

• For details on the functions of these parts, refer to the pages given in parentheses ().

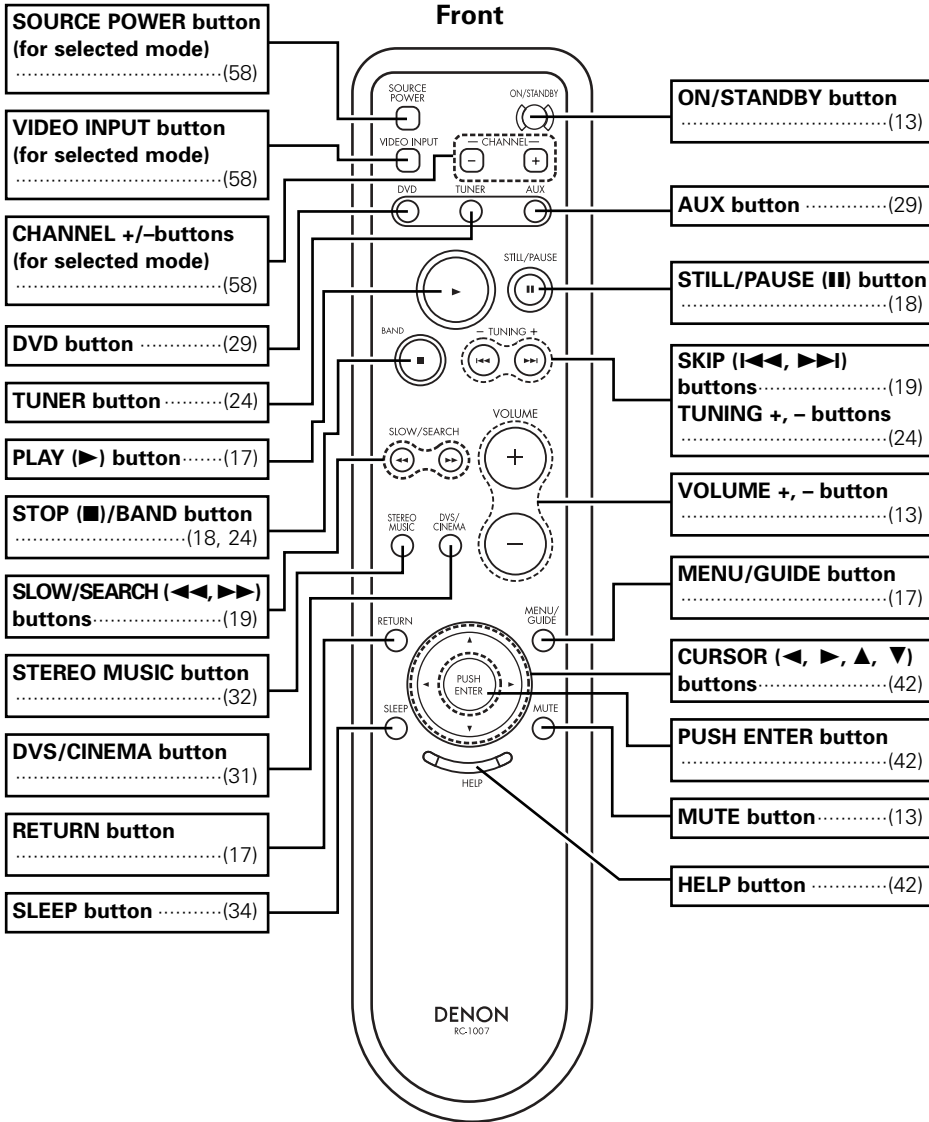

Getting Started

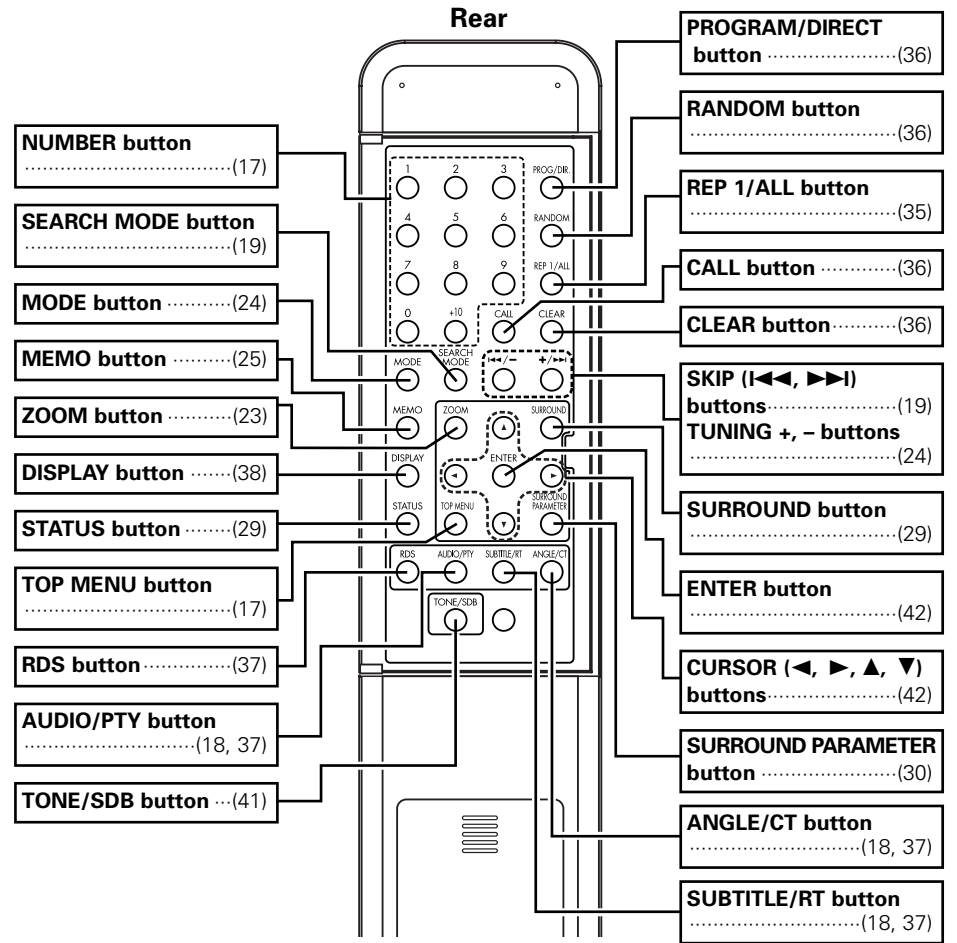

NOTE:

• If buttons on the front or rear are pressed strongly, the button on the opposite side will be activated too.

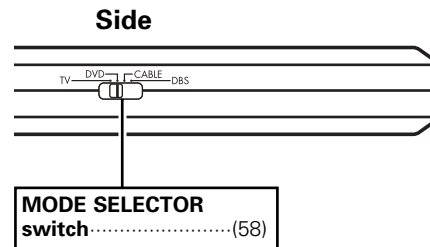

TVTo operate the preset TV
DVDTo operate this unit
CABLETo operate the preset cable tuner
DBSTo operate the preset satellite receiver

Valid buttons on the each functions

DVD function

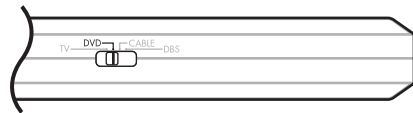
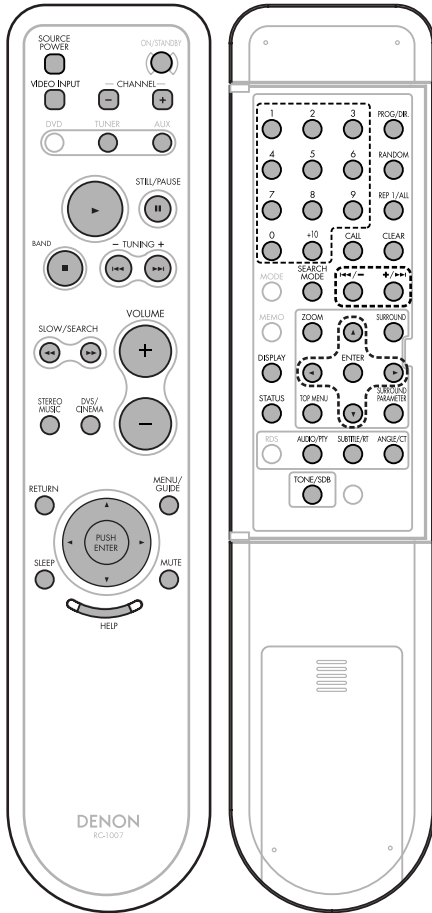

TUNER function

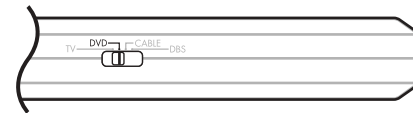
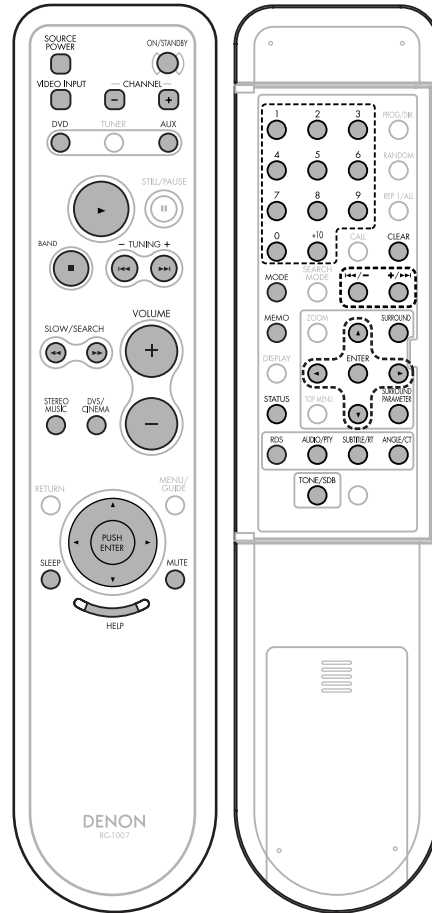

AUX function

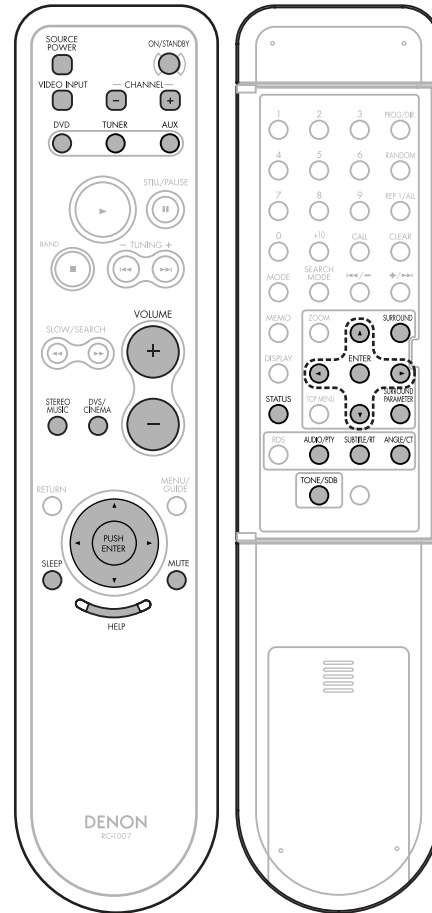

Easy Setup and Operation

With the S-101 it is possible to enjoy a home theater easily, simply by using the included cables to connect a subwoofer, speakers and your TV. "Easy setup and operation" offers an easy guide for the series of procedures from making connections to playing a DVD.

Connecting the system

Connect the speaker system for the left channel (the left side as seen from the front) to the L terminals, the speaker system for the right channel to the R terminals. Be sure to use speaker systems with an impedance of 4 Ω/ohms.

NOTE:

- Do not plug the power supply cord into the power outlet until all connections are completed. Be sure to interconnect the channels (L to L (white) and R to R (red)) properly, as shown on the diagram.

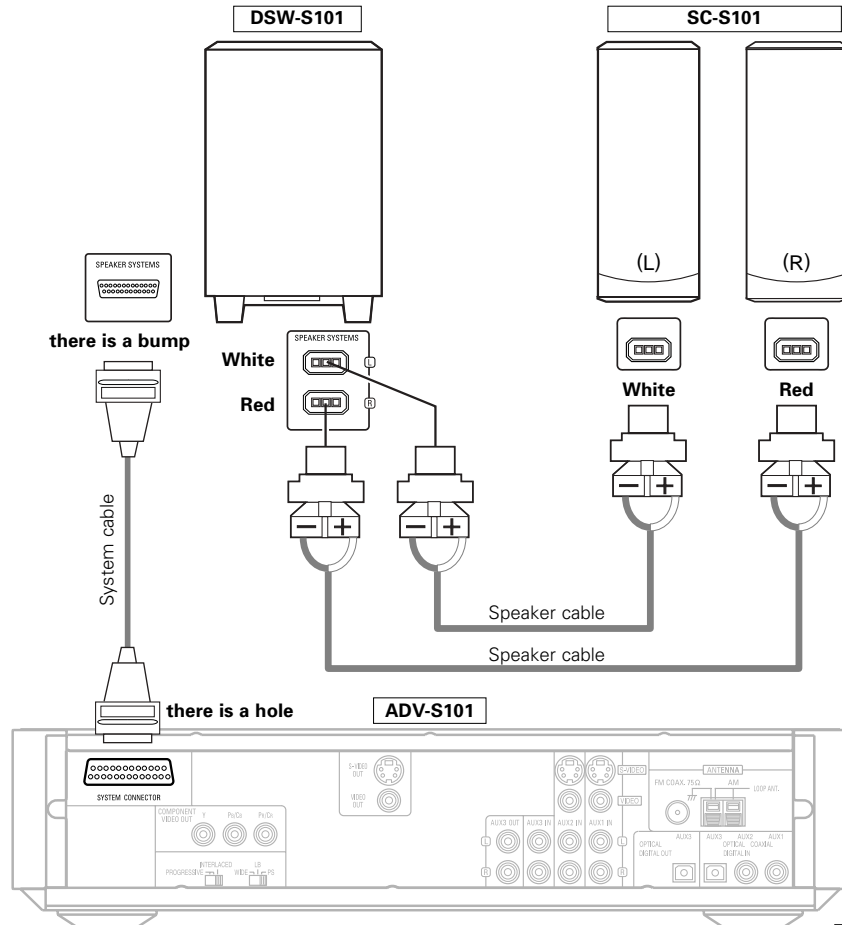

Protector circuit

This unit is equipped with a high-speed protection circuit. The purpose of this circuit is to protect the speakers under circumstances such as when the output of the power amplifier is inadvertently short-circuited and a large current flows, when the temperature surrounding the unit becomes unusually high, or when the unit is used at high output over a long period which results in an extreme temperature rise.

When the protection circuit is activated, the speaker output is cut off and the power supply indicator LED flashes. Should this occur, please follow these steps: be sure to switch off the power of this unit, check whether there are any faults with the wiring of the speaker cables or input cables, and wait for the unit to cool down if it is very hot. Improve the ventilation condition around the unit and switch the power back on.

If the protection circuit is activated again even though there are no problems with the wiring or the ventilation around the unit, switch off the power and contact a DENON service center.

Note on speaker impedance

The protector circuit may be activated if the set is played for long periods of time at high volumes when speakers with an impedance lower than the specified impedance (for example speakers with an impedance of lower than 4 Ω/ohms) are connected. If the protector circuit is activated, the speaker output is cut off. Turn off the set's power, wait for the set to cool down, improve the ventilation around the set, then turn the power back on.

Cautions on connecting

With this unit's speaker outputs, signals with the reverse phase of the "+" side output terminal's signals are also output from the "-" side output terminal.

Do not connect to a device for switching between multiple speakers (a speaker selector or audio channel selector) or connect in ways other than described in this manual. Doing so will result in damage.

Speaker system connections

Be sure to turn the amplifier's power off when connecting the speaker systems.

Use the included speaker cables to connect the input terminals on the back of the speaker systems to the amplifier's speaker output terminals. Connect the speaker system for the left channel to the amplifier's "L" terminals, the one for the right channel to the amplifier's "R" terminals.

MEMO

- Insert the plugs securely. Incomplete connections may result in noise.
- Noise or humming may be generated if a connected audio equipment is used independently without turning the power of this unit on. If this happens, turn on the power of the this unit.
- This system includes digital circuitry which may cause interference such as color blotching or changes in the color on TVs. If this happens, move the system and the TV as far apart as possible.
- Whenever the power operation switch is in the STANDBY position, the unit is still connected to AC line voltage.
- Please be sure to unplug the power supply cord when you leave home for, e.g., a vacation, etc.
- After unplugging the power supply cord, wait about 5 seconds before plugging it back in.
- Note that setting the connection cords (pin-plug cords etc.) next to the power supply cords may result in humming or other noise.

Easy Setup and Operation

Connecting the supplied antennas

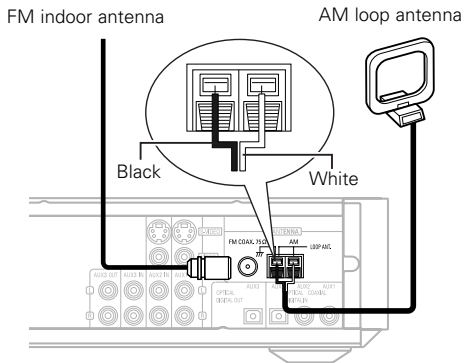

Note to CATV system installer:
 This reminder is provided to call the CATV system installer's attention to Article 820-40 of the NEC which provides guidelines for proper grounding and, in particular, specifies that the cable ground shall be connected to the grounding system of the building, as close to the point of cable entry as practical.

AM loop antenna assembly

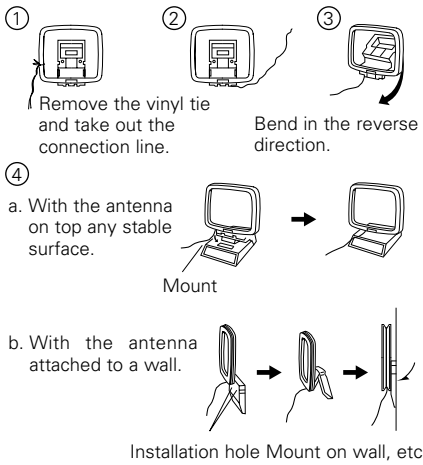

Connection of AM antennas

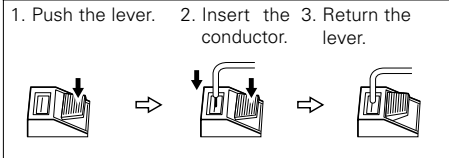

Easy Setup and Operation

Connecting a TV

- When making connections, also refer to the operating instructions of the TV or monitor.

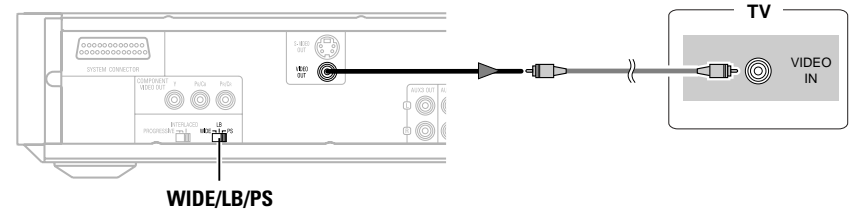

Setting the aspect ratio of your TV (DVD function only)

- Choose settings according to the TV to be connected.
- Set the **WIDE/LB/PS** switch on the ADV-S101's rear panel to select the aspect ratio of the TV.

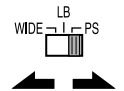

WIDE:

Select this to play wide DVDs in the full-screen mode.

LB:

Select this to play wide DVDs in the letter box mode (with black strips at the top and bottom).

PS:

Select this to play wide DVDs in the pan & scan mode (with the sides of the picture cut off). Discs for which pan & scan is not specified are played in the letter box mode.



- If the ADV-S101's image does not appear on the TV, check whether or not the **PROGRESSIVE/INTERLACED** switch on the ADV-S101's rear panel is set to "INTERLACED". If it is set to "PROGRESSIVE", set it back to "INTERLACED".
- If your TV is of the conventional size (4:3), select "LB" or "PS". If you have a wide size TV (16:9), select "WIDE".

Easy Setup and Operation

Easy Setup and Operation

Inserting the batteries

- 1 Remove the remote control unit's rear cover.

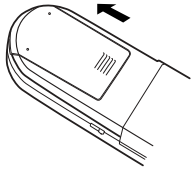

- 2 Set two R6P/AA batteries in the battery compartment in the indicated direction.

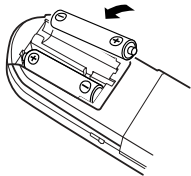

- 3 Put the rear cover back on.

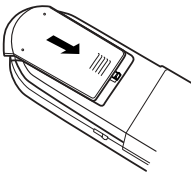

Notes on batteries:

- Use R6P/AA batteries in the remote control unit.
- The batteries should be replaced with new ones approximately once a year, though this depends on the frequency of usage.
- Even if less than a year has passed, replace the batteries with new ones if the set does not operate even when the remote control unit is operated nearby the set. (The included battery is only for verifying operation. Replace it with a new battery as soon as possible.)
- When inserting the batteries, be sure to do so in the proper direction, following the "⊕" and "⊖" marks in the battery compartment.
- To prevent damage or leakage of battery fluid:
 - Do not use a new battery together with an old one.
 - Do not use two different types of batteries.
 - Do not short-circuit, disassemble, heat or dispose of batteries in flames.
- Remove the batteries from the remote control unit when you do not plan to use it for an extended period of time.
- If the battery fluid should leak, carefully wipe the fluid off the inside of the battery compartment and insert new batteries.
- When replacing the batteries, have the new batteries ready and insert them as quickly as possible.

Connecting the power supply cord

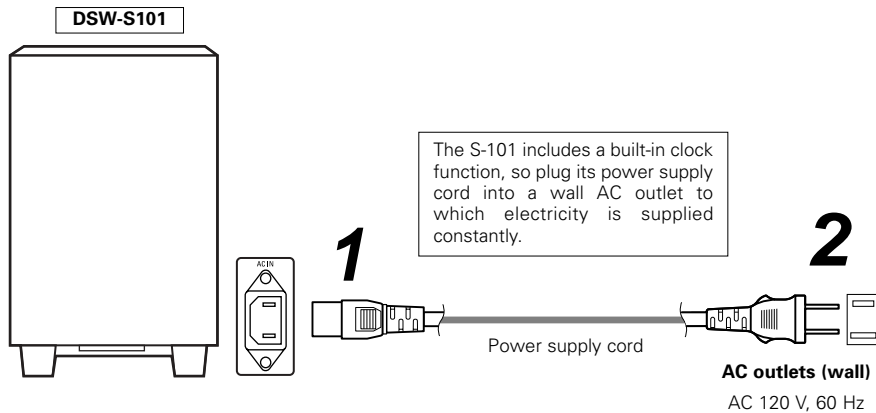

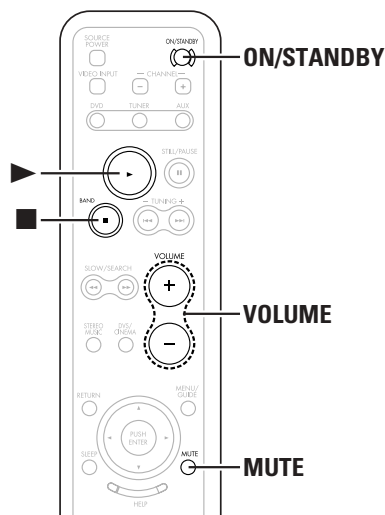
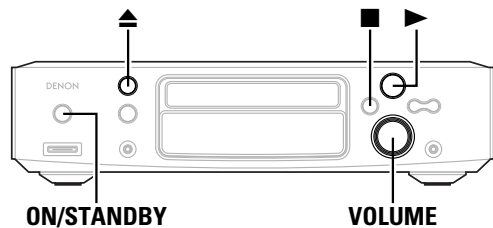

Playing a DVD disc

- Pick up the disc carefully so as not to touch the signal surface and hold it with the labeled side facing up.
- With the disc tray fully open, set the disc in the disc tray.

1 Check that all connections are correct.

2 Turn on your monitor (TV).
Switch the input selector on the TV to this unit.

3 Press the **ON/STANDBY** switch.

- The power indicator lights orange, the power turns on and the display lights.

※ Several seconds are required from the time the **ON/STANDBY** switch is pressed until the power turns on. This is due to the built-in muting circuit that turns off (mutes) the sound when the power is turned on and off. The power indicator flashes orange while the muting circuit is activated.

Even when the **ON/STANDBY** switch has been pressed again and the power has been set to the standby mode, power is still supplied to some circuits. When leaving home or traveling, be sure to unplug the power supply cord from the power outlet. In the standby mode, the power indicator is lights red. The indicator is yellow when the timer is set.

4 Press the **▶** button to set the DVD disc in the disc tray.

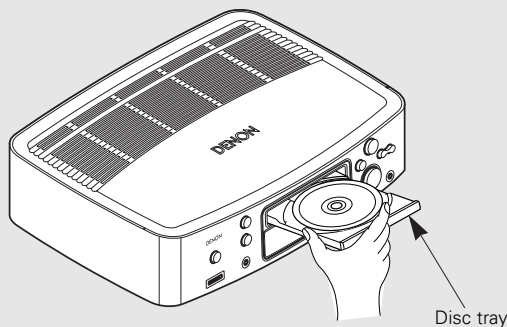

5 Press the **▶** button.

- ※ The disc tray can also be closed automatically to load the disc by pressing the **▶** button. After this, playback starts automatically.

6 Press the **▶** button.

7 Adjust the volume.

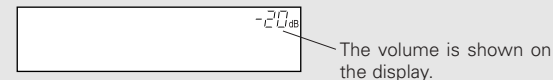
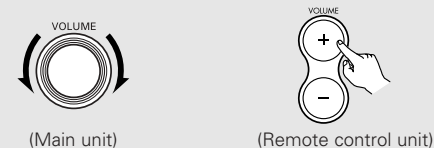

The volume is shown on the display.



- If appears on the TV screen while buttons are being operated, that operation is not possible on the S-101 or with that disc.
- The disc keeps turning while the menu screen is displayed on the TV screen.

NOTE:

- Do not press the disc tray in by hand when the power is off. Doing so will damage it.
- Do not place foreign objects in the disc tray. Doing so will damage it.
- If a foreign object is caught in the disc tray during closing, simply press the **▶** button again and the tray will open.

To mute the sound

Use this to turn off the audio output temporarily.

Press the MUTE button.



• Cancelling MUTING mode:

- ① Press the **MUTE** button again.
- ② Press the **VOLUME** button on the remote control unit, or adjust the volume up or down via the front panel **VOLUME** control knob.

To stop the playback

During playback, press the [Stop] button.

To turn off the main unit

Press the ON/STANDBY switch.

Connecting Other Sources

Advanced setup options

Cable indications

The hookup diagrams on the subsequent pages assume the use of the following optional connection cables (not supplied). When connecting other equipment, disconnect the power supply cord from the AC power outlet before connecting other equipment.

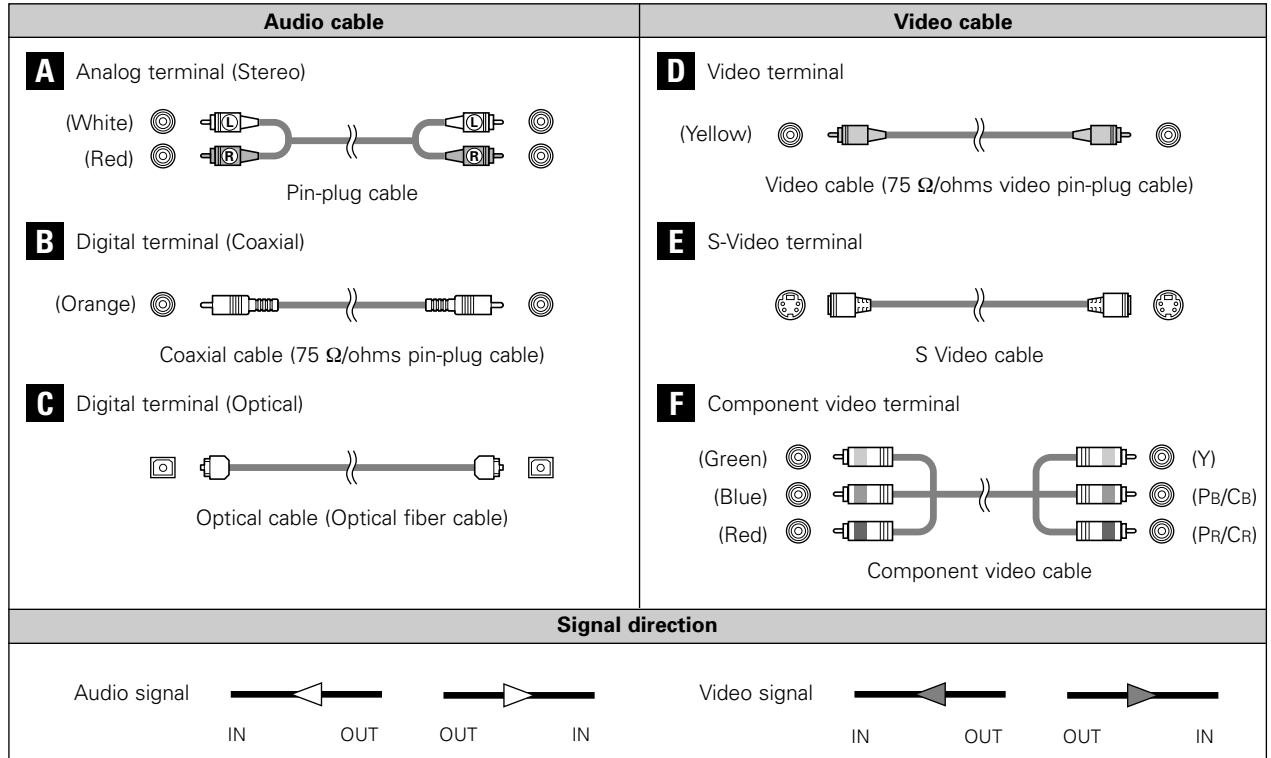

NOTE:

- Do not plug in the power supply cord until all connections have been completed.
- When making connections, also refer to the operating instructions of the other components.
- Be sure to connect the left and right channels properly (left with left, right with right).
- Note that binding pin-plug cables together with power supply cords or placing them near a power transformer will result in generating hum or other noise.

Connecting Other Sources

Connecting a DBS/Cable tuner/VCR

- When making connections, also refer to the operating instructions of the other components.
- If the device to be connected is equipped with a digital audio output (COAXIAL), connect it to the DIGITAL Input (COAXIAL) on the ADV-S101.

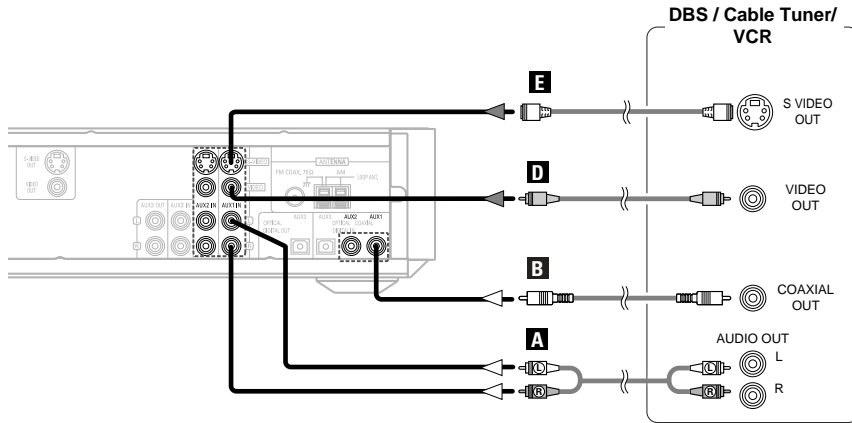

- When there are multiple input signals, the input signals are detected and the input signal to be output from the video monitor output terminal is selected automatically in the following order: S-Video, composite video.

Connecting Other Sources

Connecting a tape deck, MD recorder or CD recorder

- When making connections, also refer to the operating instructions of the other components.
- Connect the tape deck's audio output and audio input terminals to the ADV-S101's AUX3 using pin-plug cords.

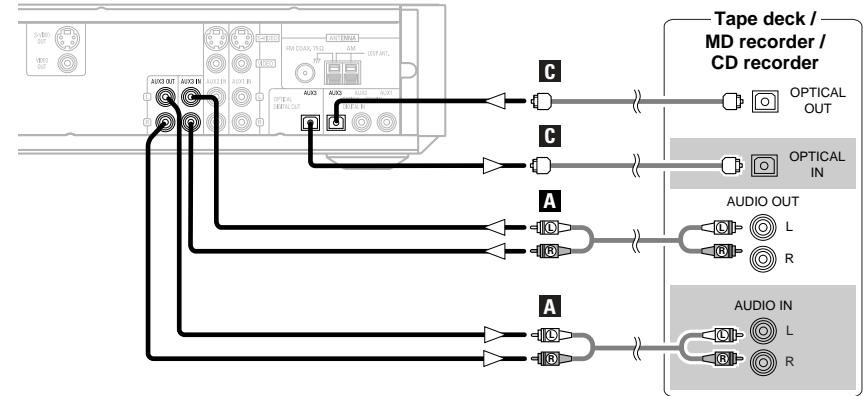

Connecting a S-Video connections (Better picture quality)

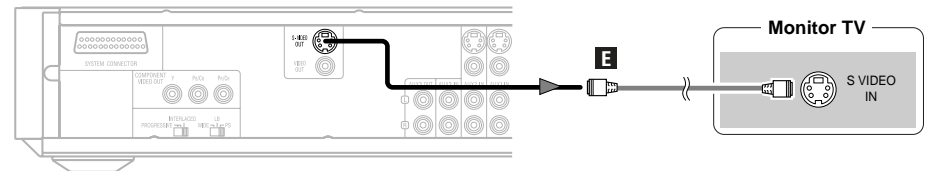

Connecting Other Sources

**Connecting a component connections
(Better than S-Video picture quality)**

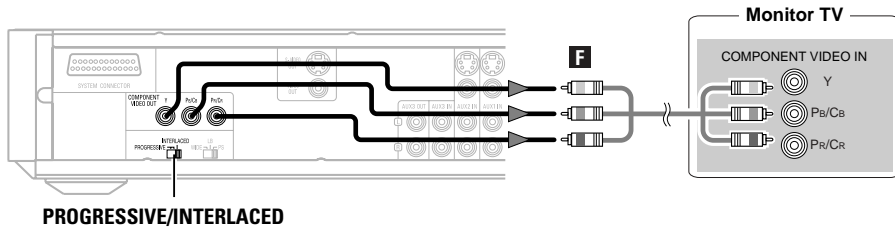

- Set the "TV TYPE" in "VIDEO SETUP" in "SETUP" in "HELP" to comply with your TV's video format. When the TV is NTSC formatted set to NTSC.
- When the **PROGRESSIVE/INTERLACED** switch on the ADV-S101's rear panel is set to "PROGRESSIVE", no video signals are output from the VIDEO OUT or S-VIDEO OUT terminals. Set the **PROGRESSIVE/INTERLACED** switch on the ADV-S101's rear panel to "INTERLACED", if you want to use the VIDEO OUT or S-VIDEO OUT signals. (☞ page 11, 15).

To switch from interlace to progressive

- Turn off the power before changing the switch.
- Choose settings according to the TV to be connected.
- Set the **PROGRESSIVE/INTERLACED** switch on the ADV-S101's rear panel to select the type of the TV.

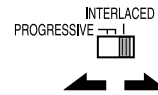

PROGRESSIVE:

Select this when using the ADV-S101 connected to a progressive type TV.

INTERLACED:

Select this when using the ADV-S101 connected to an interlace type TV.



- For the component output only, it is possible to switch between interlace image output and progressive image output. It is not possible to specify progressive image output for the Video output connectors or S-Video output connector.

Connecting Other Sources

To change the speaker cable

Refer to the procedure below if you want to switch to a different speaker cable. This example describes how to mount the "+" side cable to the connector. Mount the "-" side cable in the same way.

- ① Insert the included hexagonal wrench into the hole at the side of the connector's "+" side. (Arrow **A**)
- ② Turn the hexagonal wrench in the direction of arrow **B** to loosen the cable.
- ③ Pull out the old cable. Be careful not to leave any broken wire parts inside the connector. (Arrow **C**)
- ④ Peel off the cable's sheath and insert the new cable with the copper colored core wire twisted tightly together into the connector. (Arrow **D**)
- ⑤ Turn the hexagonal wrench in the direction of Arrow **E** and tighten securely so that the cable cannot be pulled out. Be sure to connect both sides of the cable to the connectors with the proper polarities.

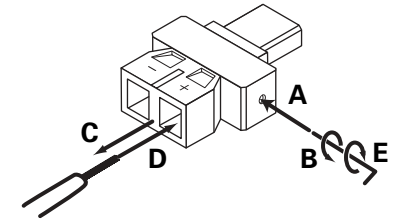

If the polarities are inverted, the phase may be off and the bass sound may be missing, resulting in an unnatural sound.

Connecting the antenna terminals

- An F-type FM antenna cable plug can be connected directly.
- If the FM antenna cable's plug is not of the F-type, connect using the F-type antenna adapter (Option).

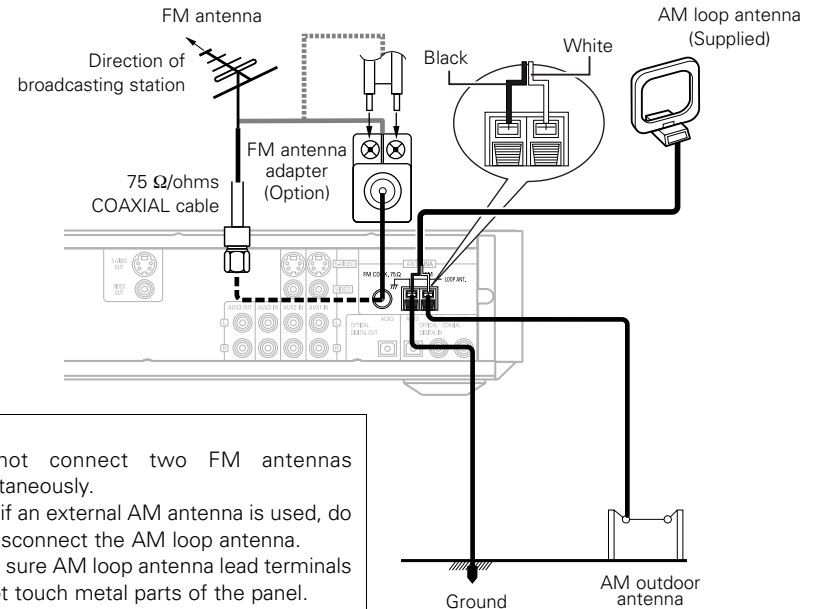

NOTE:

- Do not connect two FM antennas simultaneously.
- Even if an external AM antenna is used, do not disconnect the AM loop antenna.
- Make sure AM loop antenna lead terminals do not touch metal parts of the panel.

Basic Operation

Playing a disc

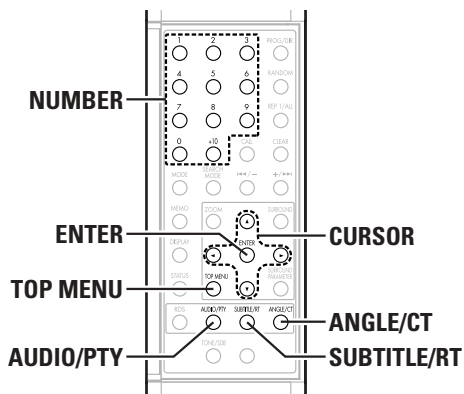
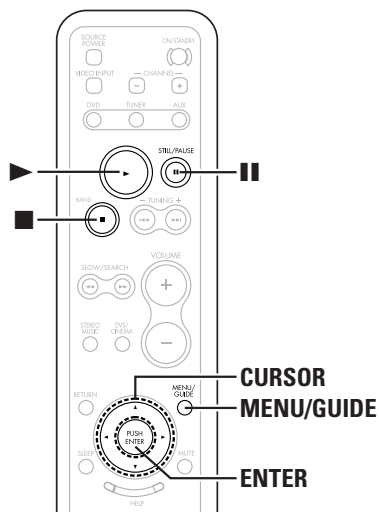
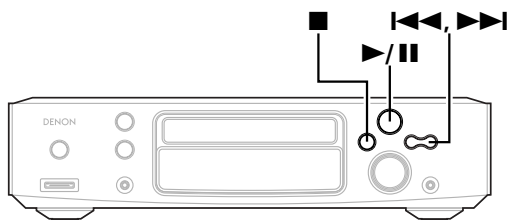

Playback

Press the **▶** button.

※ Playback will start from the first chapter or track of the disc. If the playback does not start automatically, press the **▶** button.

Using the top menu

For DVDs containing multiple titles, the desired title can be selected and played from the top menu.

1 During playback, press the **TOP MENU** button.

• The top menu screen appears.

Example:

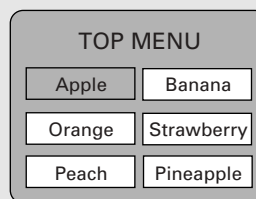

2 Press the **CURSOR** or **NUMBER** buttons to select the desired title.

• If you select the title number pressing the **NUMBER** buttons, skip step 3 below.

Example: When "Orange" is selected

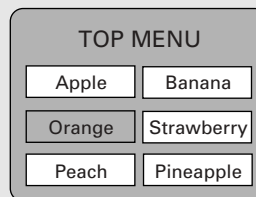

3 Press the **ENTER** button.

• Playback also starts if the **▶** button is pressed.

Example:

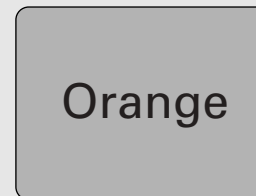

※ You can return to the menu screen by pressing the **TOP MENU** button while the DVD is playing, though this depends on the disc.

※ Press the **RETURN** button during playback of a video CD to return to the menu screen.

Using the DVD menus

- Some DVDs include special menus called DVD menus.
- For example, DVDs with complex contents may contain guide menus, and DVDs with multiple languages may contain audio and subtitle language menus.
- These menus are called "DVD menus".
- Here we describe the general procedure for using DVD menus.

1 During playback, press the **MENU/GUIDE** button.

• The DVD menu screen appears.

2 Press the **CURSOR** or **NUMBER** buttons to select the desired item.

• If you select the title number pressing the **NUMBER** buttons, skip step 3 below.

3 Press the **ENTER** button.

• If more menus appear, repeat steps 2 and 3.

Basic Operation

■ Switching the audio language (Multiple audio function)

With DVDs containing multiple audio language signals, the audio language can be switched during playback.

- 1 During playback, Press the AUDIO/PTY button.**
 - The current audio language number is displayed.



AUDIO 1/3 : DOLBY D3/2.1 ENGLISH

- 2 Press the CURSOR ▲ or ▼ button to select the desired language.**

- The display turns off when the AUDIO/PTY button is pressed.



- With some discs it is not possible to change the audio language during playback. In such cases, select from the "SETUP" menu.
- The language selected in the default settings (page 43) is set when the power is turned on and when the disc is replaced.

■ Switching the subtitle language (Multiple subtitle function)

With DVDs containing multiple subtitle language signals, the subtitle language can be switched during playback.

- 1 During playback, Press the SUBTITLE/RT button.**
 - The current audio language number is displayed.

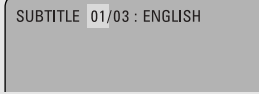

SUBTITLE 01/03 : ENGLISH

- 2 Press the CURSOR ▲ or ▼ button to select the desired language.**

- The display turns off when the SUBTITLE/RT button is pressed.

■ Switching the angle (Multiple angle function)

With DVDs containing multiple angle signals, the angle can be switched during playback.

- 1 During playback, Press the ANGLE/CT button.**
 - The current angle number is displayed.

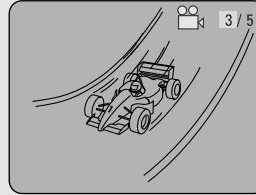

- 2 Press the CURSOR ▲ or ▼ button to select the desired angle.**

- The display turns off when the ANGLE/CT button is pressed.

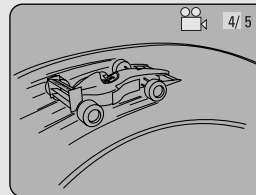

Basic Operation

Stopping playback

During playback, press the ■ button.

- Playback stops and wall paper is displayed.

■ Resume play memory function (DVD only)

- With the S-101, when the ■ button is pressed, that position is stored in the memory. At this time, "▶" flashes on the display. When the ▶ button is pressed after pressing the ■ button, playback resumes from the position at which it was stopped. The resume play memory function is canceled if the disc tray is opened or the ■ button is pressed a second time.
- The resume play memory function only works for discs for which the elapsed time is shown on the display during playback.

■ Auto power off function

- The S-101 is equipped with a function that automatically switches the power to standby if no operation is performed for 30 minutes while in the stop mode with the function set to DVD.
- This function is set to off upon shipment from the factory. If you wish to turn it on, set the "AUTO POWER MODE" (page 51) setting to "ON".

Playing still pictures (Pausing)

During playback, press the ■■ button.

- Press the ▶ button to resume normal playback.

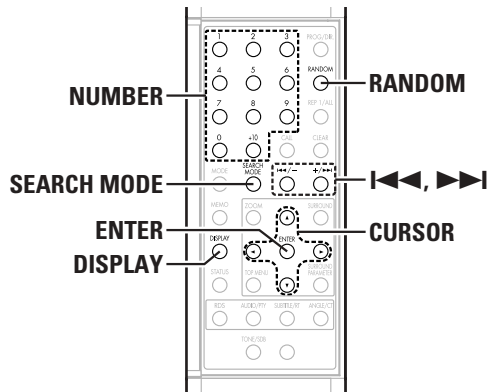
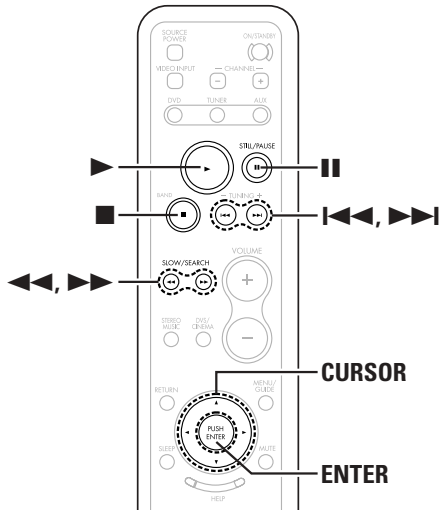
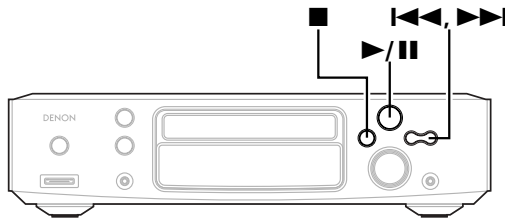

Forward / Reverse searching

During playback, press the ◀◀ or ▶▶ button.

- When pressed again, the search speed increases (DVD, VIDEO CD in seven steps, CD in four steps).

◀◀ : Reverse direction
▶▶ : Forward direction

※ Press the ▶ button to resume normal playback.



- In some cases the menu screen may reappear when the ◀◀ or ▶▶ button is pressed during menu playback on a video CD.

Skipping to the beginning of chapters or tracks

During playback, press the ◀◀◀ or ▶▶▶ button.

- A number of chapters or tracks equal to the number of times the button is pressed is skipped.
- When the ◀◀◀ button is pressed once, the pickup returns to the beginning of the currently playing chapter or track.

◀◀◀ : Reverse direction (Previous)
▶▶▶ : Forward direction (Next)

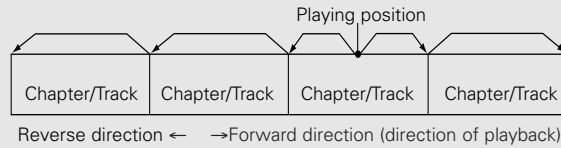

- In some cases the menu screen may reappear when the ◀◀◀ or ▶▶▶ button is pressed during menu playback on a video CD.

■ Cueing using the NUMBER buttons

1 During playback, press the SEARCH MODE button.

- The mode switches as shown below each time the button is pressed:

For DVDs : Title ↔ Chapter
For CDs and video CDs : Track (no switching)

※ The search mode set by pressing the SEARCH MODE button is stored in the memory until the power is turned off.

2 Press the NUMBER buttons to input the number of the title, chapter or track to be played.

※ Some DVDs or video CDs may be designed to operate in special ways and will not operate as described here.

Playing frame by frame (for DVDs and video CDs only)

In the still mode, press the || button on the remote control unit.

- The picture moves forward one frame each time the button is pressed.

※ Press the ▶ button to resume normal playback.

Slow playback (for DVDs and video CDs only)

In the still mode, press the ◀◀ or ▶▶ button.

- When pressed again, the slow play speed increases. (Four step) (Three step on video CDs)

◀◀ : Reverse direction
▶▶ : Forward direction

※ Press the ▶ button to resume normal playback.



- Reverse slow play is not possible on video CDs.

Basic Operation

Listening to recorded MP3 or WMA CD-R/CD-RW

- There are many music distribution sites on the internet from which music files in MP3 format can be downloaded. Music downloaded as instructed on the site and written onto a CD-R/CD-RW disc can be played on the S-101.
- If music recorded on commercially available music CDs is converted on a computer into MP3 files using an MP3 encoder (conversion software), the data on a 12 cm CD is reduced into about 1/10 the amount of the original data. Thus, when written in MP3 format, the data of about 10 music CDs can fit onto a single CD-R/CD-RW disc. A single CD-R/CD-RW disc can contain over 100 tracks.
- Values when 5-minute tracks are converted with a standard bit rate of 128 kbps into MP3 files and using a CD-R/CD-RW disc with a capacity of 650 MB.
- This unit can play CD-R/CD-RW music files that have been recorded in the WMA (Windows Media Audio)* audio compression format.

*WMA (Windows Media Audio): Coding of Microsoft Corporation (U.S.A.)



Windows Media, and the Windows logo are trademarks, or registered trademarks of Microsoft Corporation in the United States and/or other countries.

- In the file display of the disc information screen, WMA files will be displayed with the "WMA" icon instead of the "MP3" icon. (Files for which the "WMA" icon is not displayed cannot be played.)
- **Uses of recordings you have made other than for your personal enjoyment are not permitted under the Copyright Law without permission of the copyright holder.**

Basic Operation

- 1 Load the CD-R/CD-RW disc on which the MP3 or WMA format music files have been written into this unit. (▶ page 13)

- The disc information screen appears.

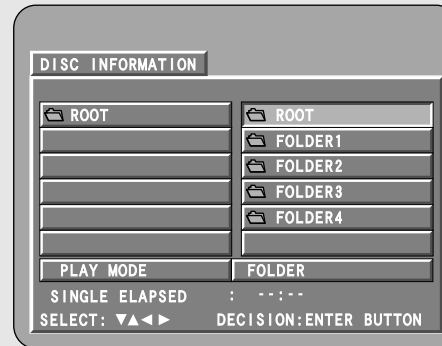

- ※ If there are multiple folders, proceed to step 2.
- ※ If there are no folders on the disc (if the disc only contains MP3 or WMA files), proceed to step 3.
- ※ All the folders recorded on the disc are displayed. (The folders are not displayed by layer.)

- 2 Press the **CURSOR ▲** or **▼** button to select the folder containing the file(s) you want to play, then press the **ENTER** button.



- ※ To change the folder
Press the **CURSOR ▲** button to select "ROOT" at the upper right of the screen, then press the **ENTER** button. The screen in step 1 reappears. Select the desired folder.

- 3 Press the **CURSOR ▲** or **▼** button to select the MP3 or WMA file, then press the **▶** button or **ENTER** button.

- The display can be switched between the single elapsed time, the single remaining time, track name, title name and artist name by pressing the **DISPLAY** button.

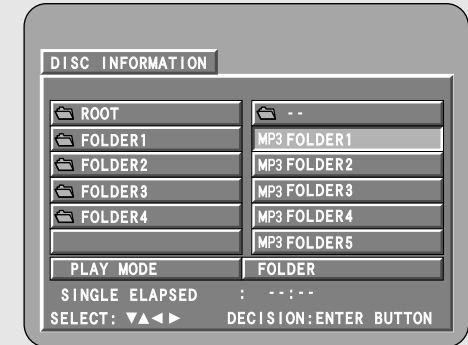

■ To change the MP3 or WMA file

- 1 Press the **■** button.
- 2 Press the **CURSOR ▲** or **▼** button to reselect the desired MP3 or WMA file.

■ To set the random play mode

- 1 In the stop mode, press the **RANDOM** button.
- 2 Press the **▶** button or **ENTER** button.

Basic Operation

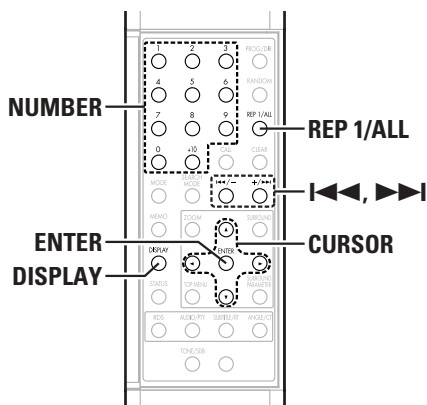
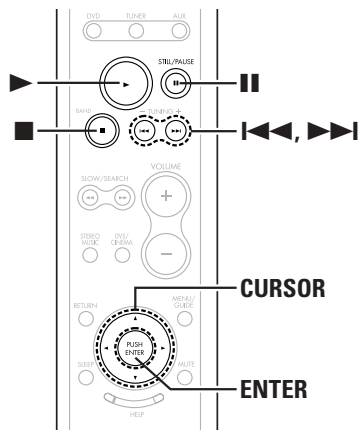
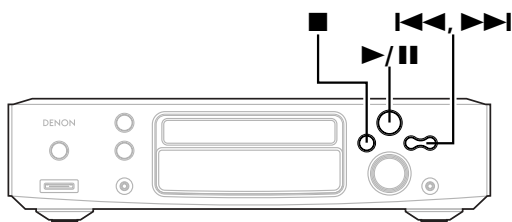

■ To set the repeat mode

The repeat mode changes each time the **REP 1/ALL** button is pressed.

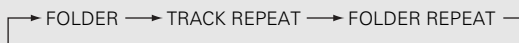

■ To return to the initial disc information screen

- 1 Press the ■ button.
- 2 Press the **CURSOR ▲** button to select “ROOT” at the upper right of the screen, then press the **ENTER** button.



- Programmed playback is not possible with MP3/WMA discs.
- The S-101 is compatible with the “MPEG-1 Audio Layer 3” standards (sampling frequency of 32, 44.1 or 48 kHz). It is not compatible with such other standards as “MPEG-2 Audio Layer 3”, “MPEG-2.5 Audio Layer 3”, MP1, MP2, etc. WMA files recorded with a sampling frequency (fs) of 32, 44.1, and 48 kHz are supported.
- It may not be possible to play some CD-R/CD-RW discs due to disc properties, dirt, warping, etc.
- In general, the higher an MP3 file’s bit rate, the better the sound quality. On the S-101, we recommend using MP3 files recorded with bit rates of 128 kbps or greater.
- Applicable bit rates: 32 to 320 kbps for MP3 files, 64 k to 160 kbps for WMA files.
- The digital signals output when playing MP3 files are MP3 signals converted into PCM, regardless of whether the audio output presenting is set to “normal” or “PCM conversion”. The signals are output with the same sampling frequency as that of the music source.
- MP3/WMA files may not be played in the expected order, since the writing software may change the position of the folders and the order of the files when writing them on the CD-R/CD-RW.
- When writing MP3/WMA files on CD-R/CD-RW discs, select “ISO9660 level 1” as the writing software format. This may not be possible with some types of writing software. For details, refer to the writing software’s usage instructions.
- With the S-101 it is possible to display folder names and file names on the screen like titles. The S-101 can display up to 63 characters, consisting of numbers, capital letters, small letters and the “_” (underscore) mark.

Basic Operation

- If recorded in a format other than “ISO9660 level 1”, normal display and playback may not be possible. In addition, folder and file names including other symbols will not be displayed properly.
- Be sure to add the extension “.MP3/WMA” to MP3/WMA files. Files cannot be played if they have any extension other than “.MP3/WMA” or if they have no extension. (with Macintosh computers, MP3/WMA files can be played by adding the extension “.MP3/WMA” after the file name consisting of up to 63 capital letters, small letters or numbers and recording the files on the CD-R/CD-RW.)
- Do not apply stickers, tape, etc., to either the label side or the signal side of CD-R/CD-RW discs. If adhesive gets on the surface of a disc, the disc may get stuck inside the S-101 and be impossible to eject.
- Copyright protected WMA files cannot be played. Also note that depending on the writing software and conditions, playback might not be possible, or the files might not be displayed properly.
- While in the stop condition, the **DISPLAY** button of the remote control can be used to switch and display the title names and the artist names. (One folder has a capacity of up to 99 files.)
- Recorded discs with no more than 99 files per folder are recommended. Multiple folder configurations are possible; however, depending on the configuration, playback of all the folders and files might not be possible.
- Multi-session discs and CD-R/CD-RW that have not been finalized can also be played back; however, playback of discs that have had session closure within 10 sessions or have been finalized is recommended.
- Direct track selection using the **NUMBER** button on the remote control unit can specify up to 999 tracks (999 files) per folder.
- When 999 tracks are exceeded, while the unit is stopped press the **CURSOR** buttons at the disc information screen to select the files, and press the **ENTER** button to play.
- The MP3 ID3-Tag (Ver. 1, Ver. 2) function is compatible with title and artist names.
- The WMA meta tag function is compatible with title, artist and album names.
- The S-101 is not compatible with packet write software.
- The S-101 is not compatible with play lists.
- The S-101 is not compatible with MP3 PRO.

Basic Operation

Playing still picture files (JPEG format)

JPEG files stored on Kodak picture CDs, CD-Rs and CD-RWs can be played as a slide show and enjoyed on the S-101.

■ Playing picture CD

The S-101 can play Kodak Picture CDs so you can view the photographs stored on them on a TV screen.

(Picture CDs are CDs containing photographs taken on conventional silver film cameras which have been converted into digital data. For details on Kodak Picture CDs, please contact a store providing Kodak development services. For details on Fujicolor CDs, please contact a store providing Fuji Photo Film development services.)

Load the Picture CDs into the set.

- Playback of the still pictures starts automatically when the disc is loaded. (For Picture CDs)
- ※ Press the **■** button to stop playback.

“KODAK” is the registered trademark of Eastman kodak Co.

■ Playing still pictures stored on CD-R/CD-RW

1 Load the CD-R/CD-RW on which the still pictures have been written into the S-101.

- The disc information screen appears.

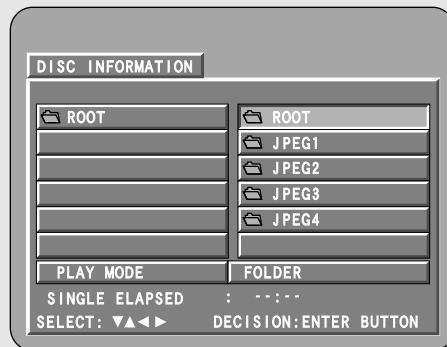

- ※ If there are multiple folders, proceed to step 2.
- If there are no folders on the disc, proceed to step 3.

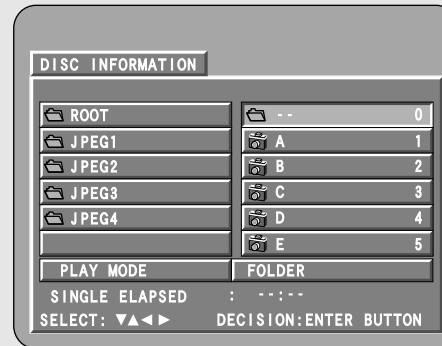
2 Press the **CURSOR ▲** or **▼** button to select the folder containing the file(s) you want to play, then press the **ENTER** button.

- ※ To change the folder
Press the **CURSOR ▲** button to select “ROOT” at the upper right of the screen, then press the **ENTER** button. The screen in step 1 reappears. Select the desired folder.

3 Press the **CURSOR ▲** or **▼** button to select the still picture file, then press the **▶** button or the **ENTER** button.

- Only the still picture files in the selected folder are played.

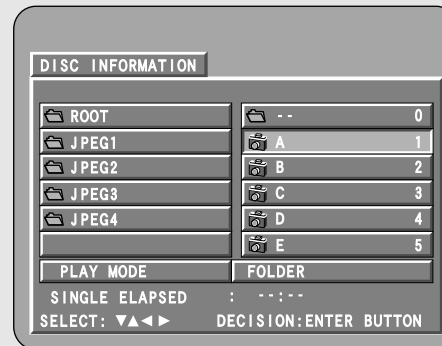

- ※ Once all the still picture files in the folder have been played, the disc information screen reappears.

Basic Operation

■ To view several of the still pictures stored on the disc at once

1 Press the **■** button to display up to 9 still pictures at once.2 Press the **CURSOR ▲, ▼, ◀** or **▶** button to select the desired still picture, then press the **ENTER** button.

■ To temporarily stop the slide show

Press the **||** button.

- ※ To resume the slide show, press the **▶** button.

■ To cue a still picture you want to view (from which you want to start the slide show)

During the slide show, press one of the **◀◀** or **▶▶** button.

- **◀◀** button : Cue back to the previous still picture
- **▶▶** button : Cue ahead to the next still picture

■ Flipping and rotating still pictures

Press the **CURSOR ▲, ▼, ◀** or **▶** button to flip the still picture.

- **CURSOR ▲** button: The currently displayed still picture is flipped vertically.
- **CURSOR ▼** button: The currently displayed still picture is flipped horizontally.
- **CURSOR ◀** button: The currently displayed still picture is rotate 90° counterclockwise.
- **CURSOR ▶** button: The currently displayed still picture is rotate 90° clockwise.

- ※ Once all the still picture files in the folder have been played, the disc information screen reappears.

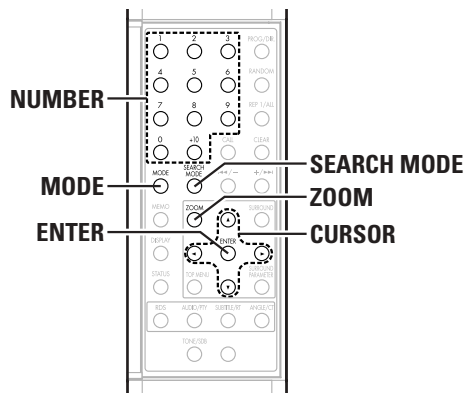
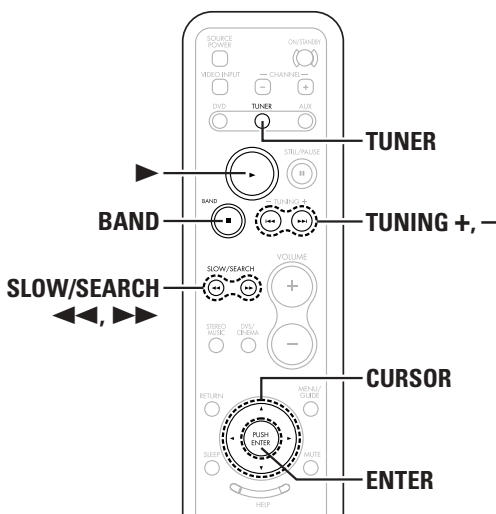
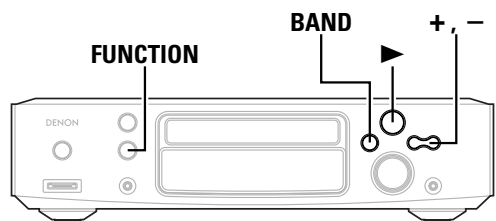

■ Play the image in the zoom mode

Press the **ZOOM** button while playing a JPEG image, then press the ◀◀ or ▶▶ button to zoom in and zoom out.

- ◀◀ button : zoom out
- ▶▶ button : zoom in
- ※ Press the **CURSOR** ▲, ▼, ◀ or ▶ button (to move the zoomed picture).
- ※ Continuous playback (SLIDE SHOW) is not possible in the zoom mode.

■ The way of switching to the next image during continuous JPEG image playback (SLIDE SHOW) can be selected

Press the **SEARCH MODE** button.

- Select from SLIDE SHOW MODE 1 to MODE 11, MODE RAND and MODE OFF.

■ Special play modes for MP3/WMA and JPEG files

- 1** Press the **CURSOR** ◀ or ▶ button to select the play mode.
- 2** Press the **CURSOR** ▲ or ▼ button to select the special play mode.

FOLDER:
The MP3/WMA and JPEG files in the folder are played in order starting from the selected file.

FOLDER REPEAT:
All the MP3/WMA and JPEG files in the folder are played repeatedly starting from the selected file.

DISC:
All the MP3/WMA and JPEG files on the disc are played in order starting from the selected file

DISC REPEAT:
All the MP3/WMA and JPEG files on the disc are played repeatedly starting from the selected file

RANDOM ON:
All the MP3/WMA and JPEG files in the folder are played in random order starting from the selected file

TRACK REPEAT:
The select MP3/WMA or JPEG file is played repeatedly



- The S-101 is compatible with image data stored in JPEG format, but Denon does not guarantee that all image data stored in JPEG format can be viewed.
- Pictures with resolutions of up to 2048 x 1536 pixels can be displayed.
- It may not be possible to play some CD-R/CD-RW due to disc properties, dirt, scratches, etc.
- When storing JPEG files on the CD-R/CD-RW, set the writing program to store the files in the "ISO9660 level 1" format.
- Be sure to give JPEG files the extension ".JPG" and ".JPE". Files with other extensions or with no extensions cannot be viewed on the S-101.
- Do not apply stickers, tape, etc., to either the label side or the signal side of CD-R/CD-RW discs. If adhesive gets on the surface of a disc, the disc may get stuck inside the S-101 and be impossible to eject.
- Do not play CD-R/CD-RW discs containing any files other than music CD files (in CDA format), MP3/WMA and JPEG files. Doing so may result in malfunction or damage, depending on the type of file.
- JPEG files written using Macintosh computers cannot be played.

Listening to the radio

Manual tuning

1

 Set the input source to "TUNER".

(Main unit)



(Remote control unit)

2

 Press the **BAND** button on the main unit to select "FM AUTO", "FM MONO" or "AM".

- ※ When using the remote control, the **BAND** button is pressed to select "FM" or "AM", then the **MODE** button is pressed to select "FM AUTO" and "FM MONO".

3

 Adjust the receiving frequency.

- When a station is received, the "TUNED" indication will light.

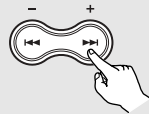

(Main unit)



(Remote control unit)



- A humming sound may be heard when using a TV nearby while receiving AM programs. If this happens, move the system as far from the TV as possible.

FM stereo perception

- When a program being broadcast in "FM AUTO" is received, the "ST" indicator lights and the program is received in stereo.
- If reception is poor and there is much noise in the stereo signals, set the "FM AUTO" mode.

About the tuning mode and the preset mode

- The function of the + and - buttons on the main unit can be switched so that they can be used for either tuning (selecting the reception frequency) or for selecting preset stations.
- The buttons are set to the tuning mode upon shipment. The mode can be switched to the preset mode by pressing the + button while pressing in the **BAND** button. (When this is done, "PRESET" is flashes for approximately 5 seconds.)
- Press the - button while pressing in the **BAND** button to switch to the tuning mode. (When this is done, "TUNING" is flashes for approximately 5 seconds.)

Auto tuning

- When one of the + or - button on the main unit (or the **SLOW/SEARCH** button on the remote control unit) is pressed, the frequency changes in steps of 0.2 MHz in the FM band, 10 kHz in the AM band.
- If one of the + or - button on the main unit (or the **SLOW/SEARCH** button on the remote control unit) is held for over 1 second, the frequency continues to change when the button is released (Auto tuning) and stops when a station is tuned in. Tuning will not stop at stations whose reception is poor.
- To stop the auto tuning function, press the + or - button on the main unit (or the **SLOW/SEARCH** button on the remote control unit) once.



- The **CURSOR** ◀ and ▶ buttons function in the same way as the + and - buttons on the main unit and remote control unit.

Auto tuner presets (for main unit only)

Use this to automatically search for FM broadcasts and store up to 60 stations at preset channels 1 to 60.

1

 Set the input source to "TUNER", then press and hold the ▶ button for 2 seconds or longer.

- "AUTO PRESET?" and ":-NO/+: START" will alternately appear on the display of the main unit.

※ Press the - button to cancel.

2

 Press the + button to select "START".

- "SEARCH" flashes on the display and searching begins. "COMPLETED" appears once searching is completed.



- If an FM station cannot be preset automatically due to poor reception, use the "Manual tuning" (🔧 page 24) operation to tune in the station, then preset it using the manual "Preset memory" (🔧 page 25) operation.
- When the auto preset function is performed, the previously presettings are cleared and replaced with the new presettings.

Listening to preset stations

The buttons are set to the tuning mode upon shipment. The mode can be switched to the preset mode by pressing the + button while pressing in the **BAND** button. (When this is done, "PRESET" is flashes for approximately 5 seconds.)

Press the + or - button on the main unit, or TUNING + or - button on the remote control unit to select the preset number.

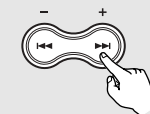

(Main unit)

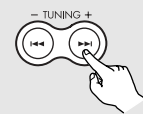

(Remote control unit)

- ※ The preset number can also be input directly pressing the **NUMBER** buttons on the remote control unit.
- ※ The + and - buttons on the main unit can be selected when the preset mode has been set.

Basic Operation

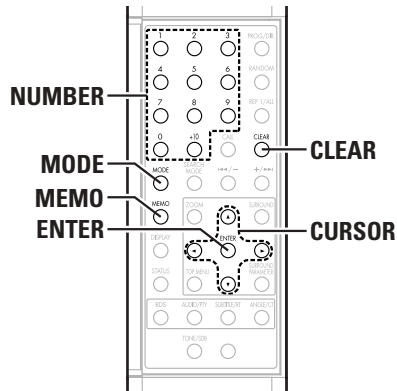
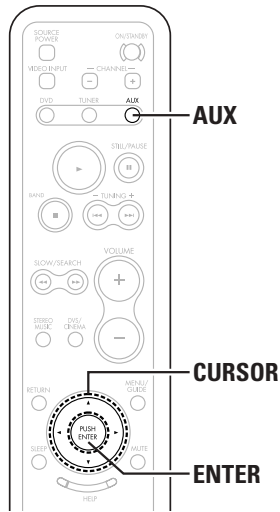
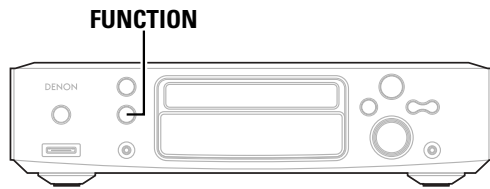

Presetting stations that have been tuned in and giving names to stations (for remote control unit only)

- A total of 60 stations (including both FM and AM stations) can be preset.
- Preset stations can be given names with up to 8 characters (letters, numbers and symbols).
- Preset stations using the including remote control unit.

1 Tune in the station you want to preset.

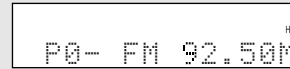

2 Press the **MEMO** button twice in a row.

- The name input mode is set.



3 Press the **CURSOR ▲** or **▼** button to select the character, then press the **ENTER** button to input that character.

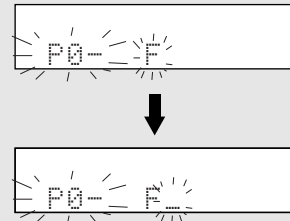

- ※ When the **CURSOR ►** button is pressed, the selected character is entered, the cursor moves to the next position and the next character can be input.
- ※ When the **CURSOR ◀** button is pressed, the selected character is entered, the cursor moves to the previous position. Use this to correct characters that have already been input.

Basic Operation

4 Press the **ENTER** button to enter the station name you have input.

- The preset number indicator, "P0-", flashes.



5 Press the **CURSOR ▲** or **▼** button to select the preset number, then press the **ENTER** button to enter the preset number.

- The preset number, band and reception frequency are displayed, then the station name appears.

※ The preset number can also be input directly pressing the **NUMBER** buttons on the remote control unit.

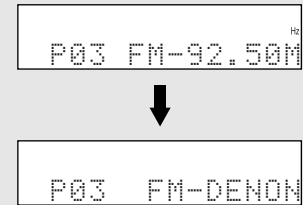

- To stop in the middle of the procedure, press the **MODE** button before pressing the **ENTER** button at step 4. Everything you have input is cleared.
- To clear a station name that has been set in the memory, call out that station, set the name input mode in step 2, then press the **CLEAR** button. The station name is cleared and the preset channel frequency is displayed.
- If you only want to preset a station, press the **MEMO** button once while the station is tuned in. The preset number indicator, "P0-", flashes, and the preset number input mode is set. Press the **CURSOR ▲** or **▼** button to select the preset number, then press the **ENTER** button again to store that station at the selected number. (The number can also be specified directly using the **NUMBER** buttons on the numeric keypad.)

Playing the iPod®

Connecting the iPod

Music on your iPod can be played by connecting the iPod to the ADV-S101's iPod connector. The iPod can also be controlled with the buttons on the remote control unit and on the main unit.



iPod is a trademark of Apple Computer, Inc., registered in the U.S. and other countries.

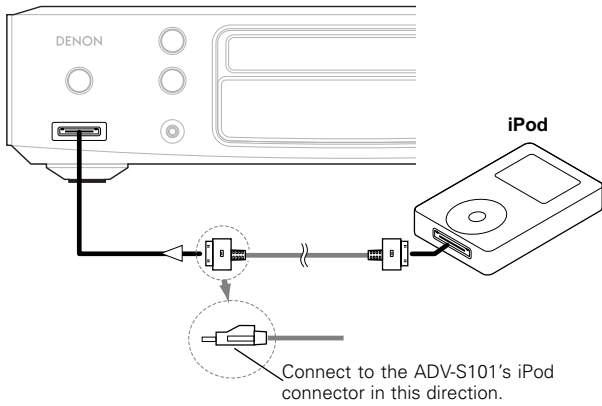

Connect the ADV-S101 with the iPod with the marked side of the connector facing up.

1 Connect the ADV-S101 and iPod using the included iPod cable.

- Turn the iPod's power on.

2 Press the FUNCTION button on the main unit or AUX button on the remote control unit to select "IN iPod"

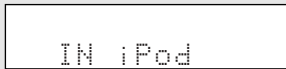

3 Turn on the TV's power. Set the TV's input function to the ADV-S101 input.

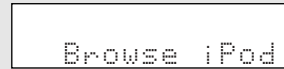
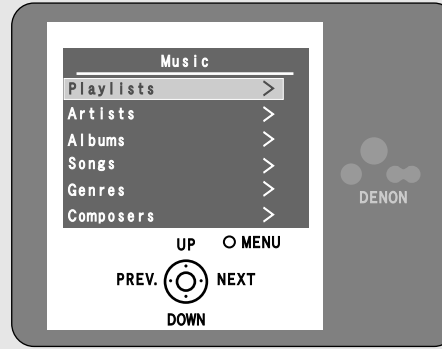

iPod screen

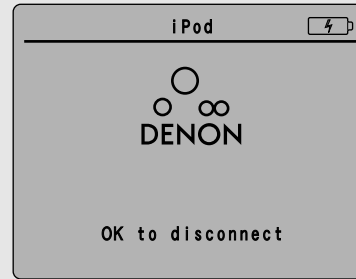

NOTE:

- With the S-101, only iPod can be operated with the S-101's remote control unit and the buttons on the main unit. In this case it is not possible to operate using the S-101's remote control unit and the buttons on the main unit, but it is possible to play the tracks on the iPod.
- If the screen in step 3 is not displayed, the iPod may not be properly connected. Reconnect it.
- The maximum battery charge output from the iPod connector is 8W.

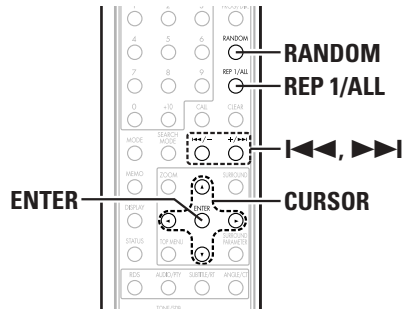
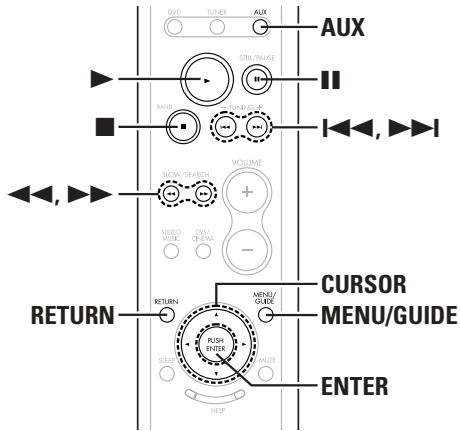
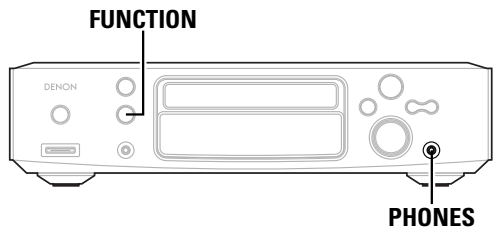

Playback

- 1 Use the **CURSOR ▲, ▼** and **ENTER** buttons to display the list of tracks.
- 2 Press the **ENTER** button to play.

※ The display can be switched between title name, album title, artist name, the elapsed time and the remaining time by pressing the **DISPLAY** button.



- Depending on your iPod's software version, it may not be possible to control your iPod from the S-101. We recommend installing the latest software version.
- For information and instructions on upgrading to the latest software version, see the Apple Computer, Inc. website.
- For iPods, only the **▶**, **■**, **||**, **◀◀**, **▶▶**, **◀◀** and **▶▶** buttons operate when in the "Remote iPod" mode.
- In the browse mode, when "Songs" is selected from the "TOP MENU" while a track is playing, the track stops.
- In the "Remote iPod" mode, when the **MENU** button on the remote control unit is pressed for 2 seconds to turn the backlight off, the backlight may turn back on, depending on the timing at which the button is released.
- When in the "Remote iPod" mode, the **▶** button on the remote control unit functions as the **▶||** button. For iPod operations, also refer to the iPod's operating instructions.

■ The buttons on the remote control unit correspond to the buttons on the iPod as shown below.

Remote control unit buttons	iPod buttons	Operation on the S-101
▶	▶ 	Play the track.
■	-	Stop playback of the track.
 	▶ 	Pause the track.
MENU/GUIDE	MENU	Display the menu or return to the previous menu.
▶▶	▶▶	Play the next track.
◀◀	◀◀	Play the track from the beginning.
▶▶	▶▶	Fast-forward the track.
◀◀	◀◀	Fast-reverse the track.
▲, ▼, ◀, ▶	Click Wheel	Select an item.
ENTER	Select	Enter the selection or plays the track.
RETURN	-	Switch between the browse mode and the remote mode.
REP 1/ALL	-	Switch the repeat function.
RANDOM	-	Switch the shuffle function.

Basic Operation

Viewing the slideshow

iPod's photographs can be displayed on the TV monitor.

1 For instructions on connections, see page 26.

2 Press the **RETURN** button to switch from the browse mode to the remote mode.

3 Watching the iPod's display, press the **CURSOR** ▲ or ▼ button to select "Photos".

4 Press the **ENTER** button to play.
• The iPod's photographs are displayed on the TV monitor.



- The battery is not charged while a slideshow is playing. Be sure the battery is sufficiently charged before starting the slideshow.

Disconnecting the iPod

We recommend either pressing the **ON/STANDBY** switch to set the S-101's power to the standby mode, or pressing the **FUNCTION** button on the main unit or the **DVD, TUNER** or **AUX** button on the remote control unit and setting the input function to something other than iPod.

Playing and recording other sources

Connecting the portable player

Your portable audio player can be connected to the ADV-S101's portable jack to play tracks on the portable audio player.

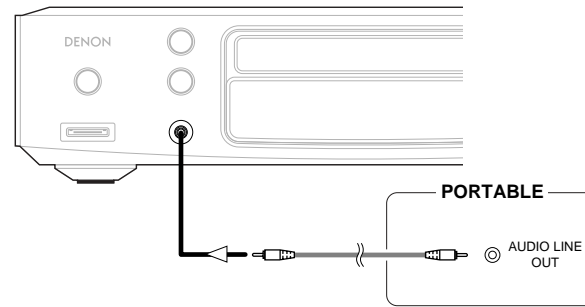

Connect the ADV-S101 and portable audio player using a separately sold mini-stereo audio cable.

Playing a portable audio (stereo mini plug)

1 Press the **FUNCTION** button on the main unit or **AUX** button on the remote control unit to select "IN Front IN".

IN Front IN

2 Play the portable audio player.

- The signals of the portable audio are output through the S-101.

※ For instructions on playing the portable audio player, see the portable audio player's operating instructions.

Basic Operation

About analog recording onto an external audio component (AUX3)

■ When the DVD is selected

Dolby Digital, DTS and PCM digital signals are automatically converted to 2-channel stereo signals before being output (except when in the Dolby Headphone mode) and can be recorded in analog. (For what happens in the Dolby Headphone mode, see below.)

■ When other functions (analog) are selected (aside from "AUX3")

The analog audio signal selected from among the functions other than DVD is output unchanged, regardless of the S-101's input mode or surround mode.

NOTE:

Cautions during analog recording of DVDs or digital input sources:

- Do not switch the S-101's input mode, surround mode or surround parameters during recording. Doing so will interrupt the sound being recorded. We recommend setting the surround mode to "STEREO".
- When using headphones, recording is automatically performed in the Dolby Headphone mode.

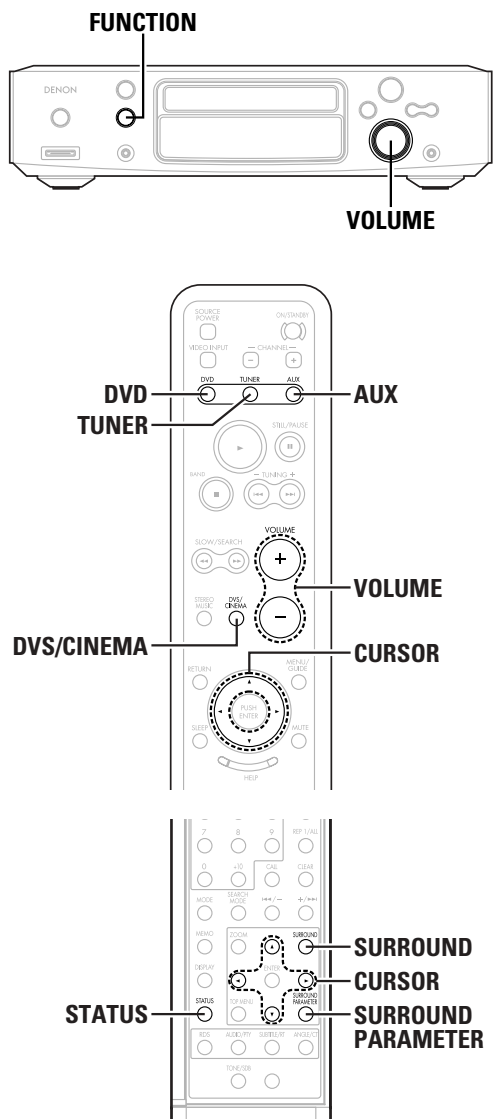

Function setting

1 Press the **FUNCTION** button on the main unit, and **DVD**, **TUNER** or **AUX** button on the remote control unit to select the input function to be played.

- The function switches as shown below.

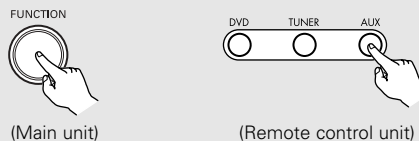

When the **FUNCTION** button on the main unit is pressed:

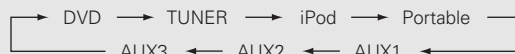

When the **AUX** button on the remote control unit is pressed:

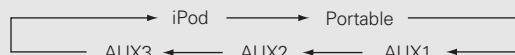

- ※ iPod and Portable are only displayed and selectable when the corresponding components is connected.

2 Press the **SURROUND** button to select the surround mode.

- The surround mode switches as shown below each time the **SURROUND** button is pressed.

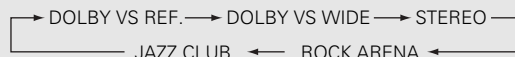

3 When “STEREO” is selected: Press the **SURROUND PARAMETER** button, then press the **CURSOR** ◀ or ▶ button to set.



4 Start playback on the selected component.

- ※ For operating instructions, refer to the component's manual.

5 Adjust the volume.

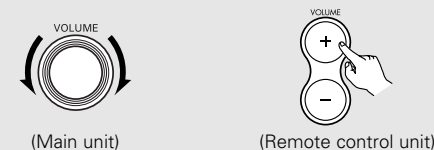

- ※ The volume can be adjusted within the range -60 to 0 to +18 dB. Note that depending on the input signal, surround mode, speaker settings and channel level setting, it may not be possible to adjust the volume up to +18 dB.

■ Surround parameters ①

DIRECT MODE:

- **ON:** The analog input signals are played without DSP processing. The settings made at “DISTANCE” under “SETUP” (page 48) are not reflected.
- **OFF:** The analog input signals are converted into digital signals and undergo DSP processing.
- ※ The “DIRECT MODE” only functions with analog inputs and in the stereo mode.

■ To check the currently playing program source, etc.

Press the **STATUS** button.

- The current program source and surround settings are shown on the display each time the button is pressed.

■ Input signal display

- DOLBY DIGITAL
- DTS

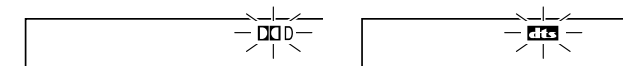

Basic Operation

Input mode when playing CD sources

- When playing CDs containing recordings of live concerts, etc., in the "AUTO" mode, the sound may be slightly broken at the beginning. If this happens, switch to the "PCM" mode.

Input mode when playing DTS sources

- If DTS-compatible CDs are played in the "PCM" mode, noise is output because DTS playback is not possible. To play a DTS-compatible source, be sure to set the input mode to "AUTO" or "DTS".
- Noise may be generated at the beginning of playback and while searching during DTS playback in the AUTO mode. If so, play in the DTS mode.

Basic Operation

Surround parameters ②**DOLBY VS** (Dolby Virtual Speaker):

- **REF.** (Reference): This is the standard mode.
- **WIDE:** This mode expands the front channel sound field.

Cinema EQ:

The Cinema EQ function gently decreases the level of the extreme high frequencies, compensating for overly-bright sounding motion picture soundtrack. Select the function if the sound from the front speakers is too bright. This function only works in the DVS and DHP (w/o BYPASS MODE). (The same contents are set for all operating modes.)

NIGHT MODE:

- When listening at night or at lower volumes, the night mode improves listenability. Press the **CURSOR** ◀ or ▶ button to select "ON" or "OFF". When "ON" is selected, the "NIGHT" mode is enabled.
- The night mode only works when playing program sources recorded in Dolby Digital or DTS.

LFE (Low Frequency Effect):

Program source and adjustment range:

1. Dolby Digital: -10 dB to 0 dB
2. DTS Surround: -10 dB to 0 dB

- ※ When Dolby Digital encoded software is played, it is recommended that the LFE LEVEL be set to 0 dB.
- ※ When DTS encoded movie software is played, it is recommended that the LFE LEVEL be set to 0 dB.
- ※ When DTS encoded music software is played, it is recommended that the LFE LEVEL be set to -10 dB.



- When playing in the DTS mode, noise may be produced when playback starts and during searching. If so, switch the "INPUT MODE" to "DTS". For a description of "INPUT MODE", refer to page 46.

Operating the surround functions

Playing Dolby Digital and DTS surround sound (with digital inputs only)**Applicable sources:**

- Digital input (AUX functions, including DVD playback discs)
- Dolby Digital multi-channel sources
- DTS sources

1 Select the digital input function (DVD, AUX1, AUX2 or AUX3 digital input).

(Main unit)

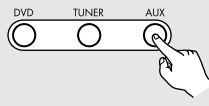

(Remote control unit)

2 Press the **DVS/CINEMA** button to select "DOLBY VS REF" or "DOLBY VS WIDE" for the Dolby Virtual Speaker mode.

- The Dolby Virtual Speaker indicator ( VS) lights.

 VS
DOLBY VS REF.

 VS
DOLBY VS WIDE

3 Play a program source including the  **DOLBY DIGITAL** or  **mark.**

- The Dolby Digital indicator () lights when playing Dolby Digital sources.
- The DTS indicator () lights when playing DTS sources.

※ This switches automatically according to the format of the playback source.

4 Press the **SURROUND PARAMETER** button, then press the **CURSOR** ◀ or ▶ button to set "ON" or "OFF".

C.EQ ON/OFF

5 Press the **SURROUND PARAMETER** button, then press the **CURSOR** ◀ or ▶ button to set.

NIGHT ON/OFF

6 Press the **SURROUND PARAMETER** button, then press the **CURSOR** ◀ or ▶ button to set the LFE level.

LFE 4 0dB



- Once the surround parameters have been set, stop operating the buttons. After several seconds, the normal display reappears and the settings are automatically entered.

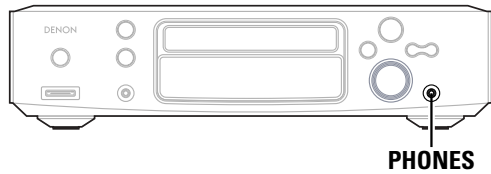

PHONES

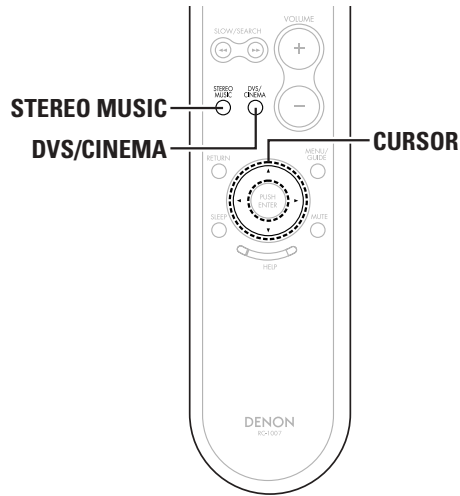

STEREO MUSIC
DVS/CINEMA

CURSOR

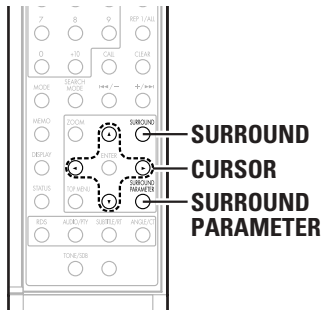

SURROUND
CURSOR
SURROUND
PARAMETER

2-channel mode settings

When 2-channel signals are input, one of two playback modes can be selected and set according to the 2-channel mode setting, VIRTUAL 1 or VIRTUAL 2. (The VIRTUAL 1 mode is set by factory default.)

1 Press the **DVS/CINEMA** button to select “DOLBY VS REF” or “DOLBY VS WIDE” for the Dolby Virtual Speaker mode.

- The Dolby Virtual Speaker indicator () lights.

2 Press the **SURROUND PARAMETER** button, then press the **CURSOR** ◀ or ▶ button to select “VIRTUAL 1” or “VIRTUAL 2”.

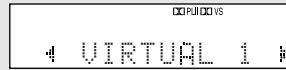

※ This can be selected if there is no digital input signal, if the digital input is a PCM or Dolby Digital 2-channel signal and if the input is analog.



- Once the surround parameters have been set, stop operating the buttons. After several seconds, the normal display reappears and the settings are automatically entered.

NOTE:

- The 2-channel mode cannot be set when Dolby Digital or DTS 5.1-channel signals.
- The 2-channel mode is set and stored in the memory individually for the different functions.

Surround parameters ③

VIRTUAL 1:

In this mode, 2-channel sources are played with Dolby Pro Logic II Cinema processing. This mode is suited for playing movie sources recorded in Dolby Surround and regular stereo sources.

VIRTUAL 2:

In this mode, 2-channel sources are played with Dolby Pro Logic processing. This mode is compatible with regular Dolby Pro Logic playback. With it, the recorded playback image of sources recorded in Dolby Surround is recreated faithfully.

Playing in the DENON original surround modes

This unit is equipped with a high performance DSP (Digital Signal Processor) which uses digital signal processing to synthetically recreate the sound field. One of 3 preset surround modes can be selected according to the program source and the parameters can be adjusted according to the conditions in the listening room to achieve a more realistic, powerful sound. These surround modes can also be used for program sources not recorded in Dolby Surround Pro Logic or Dolby Digital.

Surround modes and their features

1	ROCK ARENA	Use this mode to achieve the feeling of a live concert in an arena with reflected sounds coming from all directions.
2	JAZZ CLUB	This mode creates the sound field of a live house with a low ceiling and hard walls. This mode gives jazz a very vivid realism.

※ Depending on the source being played, the effect may not be very strong.

In such cases, try other surround modes without paying too much attention to their names and choose the one you feel is best.

Basic Operation

■ To change to the stereo mode

Press the **STEREO MUSIC** button.

■ Personal memory plus

This set is equipped with a personal memorize function that automatically memorizes the surround modes and input modes selected for the input different sources. When the input source is switched, the modes set for that source last time it was used are automatically recalled.

- Settings automatically stored in the memory for the individual input functions using the Personal Memory plus function:
 - ① Surround mode (including 2-channel decode mode and Dolby Pro Logic II mode settings)
 - ② Input mode selection function
- ※ The surround parameters, TONE/SDB control settings and playback level balance for the different output channels are memorized for each surround mode.

Basic Operation

Playback using the Dolby Headphone mode

- The S-101 is equipped with the Dolby Headphone mode, a technology developed jointly by Dolby Laboratories and Lake Technology for achieving 3D sound over regular headphones.
- The Dolby Headphone mode is set when headphones are connected to the S-101's **PHONES** jack.
- There are actually two Dolby Headphone modes creating different sound field effects: Dolby before H/P and BYPASS (normal stereo playback).
- The Dolby Headphone mode is compatible with Dolby Digital and DTS multi-channel sources.

1 Connect headphones (sold separately) to the PHONES jack.

- When headphones are plugged in, the output to the speakers is automatically turned off and no sound is produced from the speakers.

2 Press the **SURROUND** button to select “DOLBY H/P”.



DOLBY H/P

※ If nothing is done for 6 seconds from when the parameter is displayed, the normal display reappears.

3 When there is no signal or when playing a 2-channel source: Press the **SURROUND PARAMETER** button, then press the **CURSOR** ◀ or ▶ button to select “CINEMA” or “MUSIC”.

4 Play a program source.

5 Press the **SURROUND PARAMETER** button, then press the **CURSOR** ◀ or ▶ button to set the **CINEMA EQ**, **NIGHT MODE** and **LFE level** (🔍 page 30).

■ Surround parameters ④

- **DOLBY H/P** (Dolby Headphone):
Live room (room with more reverberation than reference room)
- **DOLBY H BYPAS** (Dolby Headphone Bypass):
Stereo playback.

These can be selected when playing 2-channel sources (analog, PCM, etc.). The signals are processed by one of the following decoders to achieve multiple channels then played in the Dolby Headphone mode.

In the Bypass mode, these are not displayed.

- **CINEMA:**
Dolby Pro Logic II Cinema mode
- **MUSIC:**
Dolby Pro Logic II Music mode

Using the "HELP" menu

It is possible to check the currently set function and switch it from the OSD.

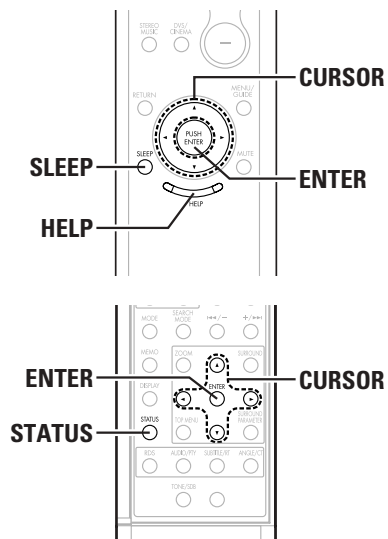

1 Press the HELP button.

- The "HELP" menu screen appears.



- ※ The selected item is displayed in light blue.
- ※ The gray parts indicate that the corresponding input device is not connected.
- ※ Press the HELP button again to turn off the "HELP" menu screen.

2 Press the CURSOR ▲ or ▼ button to select the desired item.

- The selected item is displayed in blue.

- Watch DVD:**
Select this to play a DVD and Video CD.
- Listen to CD:**
Select this to play a music CD.
- MP3/WMA/JPEG CD:**
Select this to play an MP3, WMA or JPEG disc.
- Listen to Radio:**
Use this to set the function to TUNER.
- iPod Music/Photo:**
Select this to control the iPod connected to the iPod connector on the ADV-S101's front panel.
- Portable Music (Front in):**
Select this to output the signals of the portable audio player connected to the portable jack on the ADV-S101's front panel.
- Watch AUX-1:**
Select this to view the picture of the external device connected to the AUX1 terminal.
- Watch AUX-2:**
Select this to view the picture of the external device connected to the AUX2 terminal.
- Listen to AUX-3:**
Select this to listen to the sound of the audio component connected to the AUX3 terminal.
- SETUP:**
Select this to make changes to the system settings.

3 Press the ENTER button to enter the setting.

- The HELP mode is canceled and the selected function operation is performed.

Using the sleep timer

Setting the clock (12-hour display)

Be sure to set the current time beforehand. The timer will not operate if the current time is not set.

1 Press the CURSOR ▲ or ▼ button to select "SETUP" at the "HELP" menu, then press the ENTER button.

- The "SETUP" menu screen appears.



2 Press the CURSOR ◀ or ▶ button to select "TIMER SETUP" icon, then press the ENTER button.

- The "TIMER SETUP" menu screen appears.



Basic Operation

3 Press the **ENTER** button twice to change the current time.

4 Press the **CURSOR** ▲, ▼, ◀ or ▶ button to set the current time, then press the **ENTER** button.

Example: When the current time is set to "PM 7:30"



5 Press the **ENTER** button to enter the setting.



- To check the current time when the regular display is displayed, press the **STATUS** button once.
- The time can be displayed by pressing the **STATUS** button when the power is in the standby mode. (When this is done, the set is no longer in the low power consumption standby mode.) When pressed twice while the time is displayed, the display turns off and the set is put back in the low power consumption standby mode. (▶ page 54).
- The clock runs by synchronizing with the power supply frequency. The time may be off by 2 to 3 minutes per month. If so, reset the time.

Setting the sleep timer

- The included remote control unit can be used to turn the power to the standby mode after a maximum of 120 minutes. (Sleep timer)
- Use this function to automatically switch the power to the standby mode after a specific amount of time (minutes).

Example: To set the power to the standby mode in 50 minutes according to the clock.

1 Select and play the desired function.

2 Press the **SLEEP** button.

- "120" is displayed and the "SLEEP" indicator flashes.

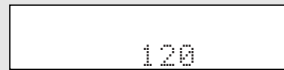

※ The display switches as follows each time the **SLEEP** button is pressed:

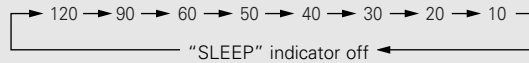

3 When the "SLEEP" indicator is flashing, press the **SLEEP** button again until "50" is displayed.

- "50" is displayed and the "SLEEP" indicator flashes.

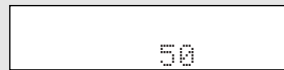

※ After 4 seconds, the display returns to as it was before the sleep timer was set, and the "SLEEP" indicator stops flashing, remaining lit. (This completes the sleep timer setting.)

4 The power is set to the standby mode 50 minutes later.

※ To turn the sleep timer off, press the **SLEEP** button repeatedly until the "SLEEP" indicator turns off. The sleep timer can also be turned off by press the **ON/STANDBY** switch on the main unit or the remote control unit to turn the entire system's power to the standby mode.



- If the **SLEEP** button is pressed while the sleep timer is operating, the setting returns to 120 minutes. Make the setting over.
- If the sleep timer and everyday timer settings overlap, the sleep timer has priority.

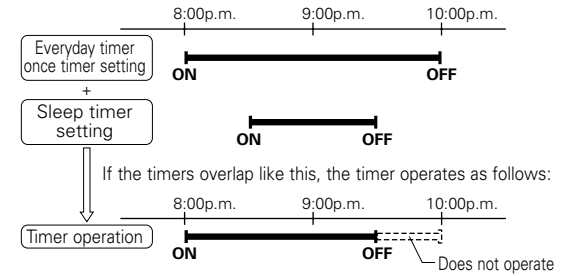

- Also, the everyday timer will not operate if its start time is set within the time during which the sleep timer is operating.

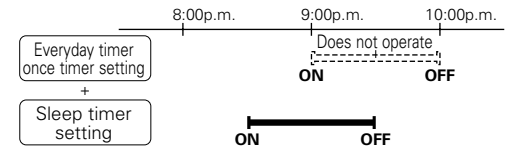

- The remaining time of the sleep timer can be checked with the **STATUS** button.

Advanced Operation

Using other playback function (playing the disc)

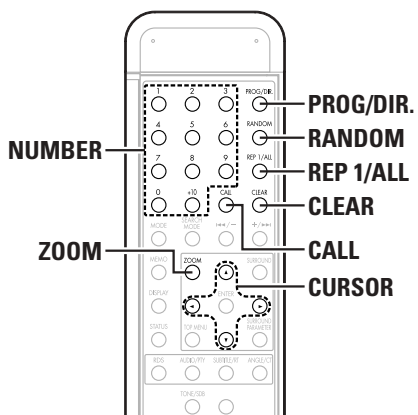
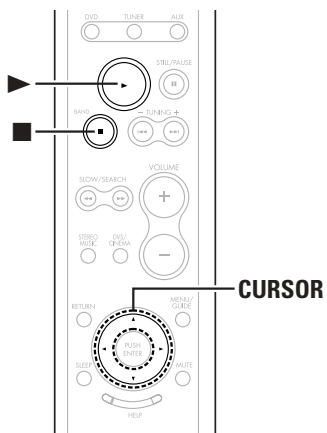
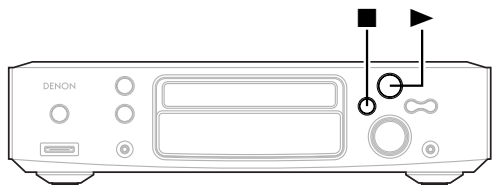

Playing repeatedly

Use this function to play your favorite audio or video sections repeatedly.

- 1** During playback, press the **REP 1/ALL** button.
 - The display on the TV screen switches each time the button is pressed, and the corresponding repeat play or stop mode is set.
- ※ “ ” lights on the display when the repeat play mode is set.
 “ ” lights when the track or chapter repeat play mode is set.

DVDs:

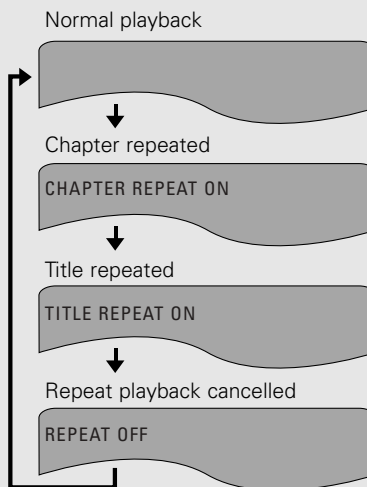

Video and music CDs:

Normal playback

Track repeated

TRACK REPEAT

Entire disc repeated

DISC REPEAT

Repeat playback cancelled

REPEAT OFF

■ To return to normal playback

Press the **REP 1/ALL** button until “**REPEAT OFF**” appears on the TV screen.

Advanced Operation

Playing tracks in the desired order (Program)

Use this function with video and music CDs to play the tracks in the desired order.

This function does not affect with DVD and MP3/WMA.

- 1 In the stop mode, press the PROG/DIR. button.**
 - The program selection screen appears.

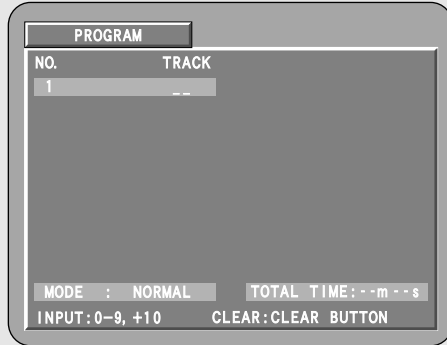

- 2 Press the NUMBER buttons to select the number you want to program.**
 - For example, to program track 5 and the 12, press **NUMBER 5, +10** and **2** button.
 - Up to 20 tracks can be programmed.

- 3 Press the ► button.**
 - The tracks start playing in the programmed order.

■ To return to normal playback

- 1 Press the ■ button to stop programmed playback, then press the PROG/DIR. button.**
- 2 Press the ► button.**
 - Normal playback begins from the beginning of the disc.

■ Clearing individual tracks from the program

- 1 Press the ■ button to stop programmed playback.**
- 2 Press the CLEAR button.**
 - The last item track programmed is cleared each time the button is pressed.

■ Clearing the entire program

- 1 Press the ■ button to stop programmed playback.**
- 2 Press the PROG/DIR. button.**

■ Checking the programmed tracks:

In the stop mode, press the CALL button.

- Display the programmed tracks in screen.
- The programmed tracks are displayed to display each time the button is pressed.

Advanced Operation

Playing tracks in the random order

- Use this function with video and music CDs to play the tracks in random order.
- This function does not affect with DVD.

- 1 In the stop mode, press the RANDOM button.**

RANDOM ON

- 2 Press the ► button.**
 - The tracks start playing in random order.

- ※ Random playback is not possible for some discs.
- ※ To return to normal playback: Press the ■ button to stop random playback, then press the **RANDOM** button once.

Playing in the zoom mode

- 1 During playback or pause mode, press the ZOOM button.**
 - The zoom rate increases each time the **ZOOM** button is pressed.
For DVD video discs and video CDs:
OFF → x1.5 → x2 → x4 → OFF

- 2 Press the CURSOR ▼, ▲, ◀ or ▶ button to move the zoomed picture.**



- Zooming is not possible with some discs.
- The zoom function may not work properly at some scenes.
- Zooming is not possible at the top menu or the menu screen.

Advanced Operation

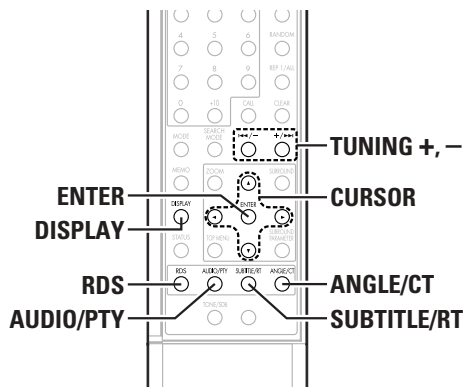
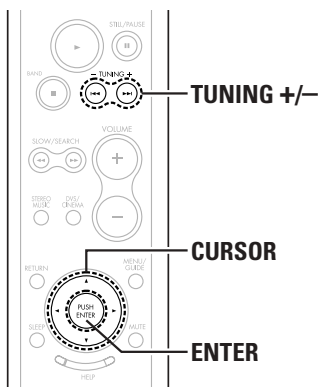

Using the RDS (Radio Data System)

RDS (Radio Data System)

RDS (works only on the FM band) is a broadcasting service which allows radio stations to send additional information along with the regular radio program signal. The following three types of RDS information can be received on this unit:

Program Type (PTY)

PTY identifies the type of RDS program. The program types and their displays are as follows:

NEWS	News	NOSTALGIA	Nostalgia
INFORM	Information	JAZZ	Jazz Music
SPORTS	Sports	CLASSICL	Classical Music
TALK	Talk	R & B	R & B
ROCK	Rock	SOFT R&B	Soft R & B
CLS ROCK	Classical Rock	LANGUAGE	Language
ADLT HIT	Adult Hits	REL MUSC	Religious Music
SOFT RCK	Soft Rock	REL TALK	Religious Talk
TOP 40	Top 40	PERSNLTY	Personality
COUNTRY	Country	PUBLIC	Public
OLDIES	Oldies Music	COLLEGE	College
SOFT	Soft	WEATHER	Weather

Traffic Program (TP)

TP identifies programs that carry traffic announcements. This allows you to easily find out the latest traffic conditions in your area before you leaving home.

Radio Text (RT)

RT allows the RDS station to send text messages that appear on the display.

NOTE:

- The operations described below using the **AUDIO/PTY**, **SUBTITLE/RT** and **ANGLE/CT** buttons will not function in areas in which there are no RDS broadcasts.

Clock Time (CT)

Use this to correct the time of the clock on the this unit. Press this button when the time service of an RDS station is being properly received. "TIME" is displayed for 2 seconds and the this units' clock is corrected. "NO TIME DATA" is displayed if the RDS station does not offer a time service and when the broadcast is not being received properly.

Advanced Operation

RDS search

Use this function to automatically tune to FM stations that provide RDS service.

1 Set the band to "FM", then press the **RDS** button until "RDS SEARCH" appears on the display.

2 Press the **TUNING + or -** button.

- The RDS search operation starts automatically.
- When a broadcast station is found, that station's name appears on the display.

※ If no RDS station is found when all the frequencies are searched, "NO PROGRAM" is displayed.



- When the **CURSOR** ◀ or ▶ button is pressed during the RDS search operation, all frequencies are searched once.

PTY search

Use this function to find RDS stations broadcasting a designated program type (PTY).

For a description of each program type, refer to "Program Type (PTY)".

1 Set the band to "FM", then press the **RDS** button until "PTY SEARCH" appears on the display.

2 Watching the display, press the **AUDIO/PTY** button to call out the desired program type.

3 Press the **TUNING + or -** button.

- The PTY search operation starts automatically.
- The station name is displayed on the display after searching stops.

※ If no station broadcasting the designated program type is found when all the frequencies are searched, "NO PROGRAM" is displayed.



- When the **CURSOR** ◀ or ▶ button is pressed during the PTY search operation, all frequencies are searched once.

Advanced Operation

TP search

Use this function to find RDS stations broadcasting traffic program (TP stations).

1 Set the band to “FM”, then press the RDS button until “TP SEARCH” appears on the display.

2 Press the TUNING + or – button.

- The TP search operation starts automatically.
- The station name is displayed on the display after searching stops.

※ If no TP station is found when all the frequencies are searched, “NO PROGRAM” is displayed.



- When the CURSOR ◀ or ▶ button is pressed during the TP search operation, all frequencies are searched once.

RT (Radio Text)

“RT” appears on the display when radio text data is received.

Set the input source to “TUNER”, then press the SUBTITLE/RT button.

- When the station currently tuned in is offering a radio text message service, the message scrolls on the display.
- ※ When the RT mode is turned on while an RDS radio station not offering an RT service is tuned in, “NO TEXT DATA” is displayed on the display, then the mode automatically switches to the PS mode.
- ※ In the same way, the mode automatically switches to the PS mode when the RT service is finished. In this case, the mode automatically switches from the PS mode back to the RT mode when an RT broadcast is resumed.
- ※ To turn the RT mode off, press the SUBTITLE/RT button and switch to the desired display mode.



- The RT mode cannot be set in the AM band or for FM stations not offering RDS broadcasts.

Advanced Operation

On-screen display

Operating using the disc information OSD

Use this function to display and change information on the disc (titles, chapters, time, etc.)

1 During playback, press the DISPLAY button.

- A screen with the time display icon (⌚), selection icon (⏪) and picture quality adjustment icon (⏩) are displayed.

Example: For DVDs

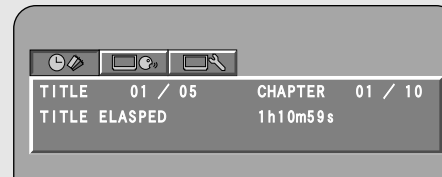

2 Press the CURSOR ◀ or ▶ button to select “⌚” icon.

※ For the on-screen display for DVD-Video, video CDs and music CDs, only the disc time changes.

3 Press the CURSOR ▲ or ▼ button to select the item you wish to change.

- The picture on the TV screen switches each time the DISPLAY button is pressed. The items displayed differ from disc.
- The selected item is displayed with a yellow frame.

※ For DVDs: “TITLE”, “CHAPTER” and “TITLE ELAPSED” can be selected.

For video and music CDs: “TRACK” and “SINGLE ELAPSED” can be selected.

Example: For DVDs

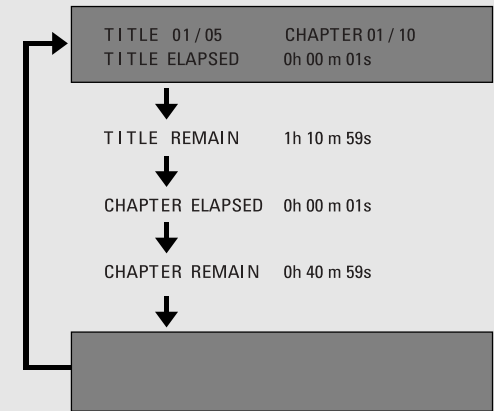

Example: For video and music CDs

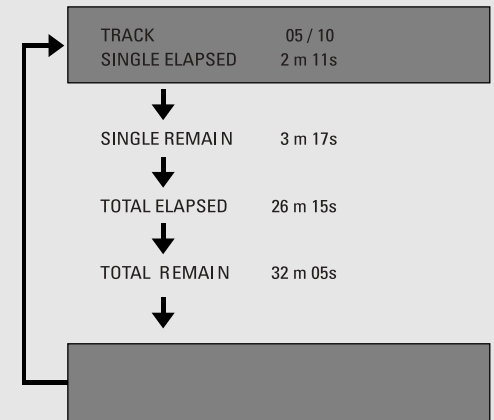

Advanced Operation

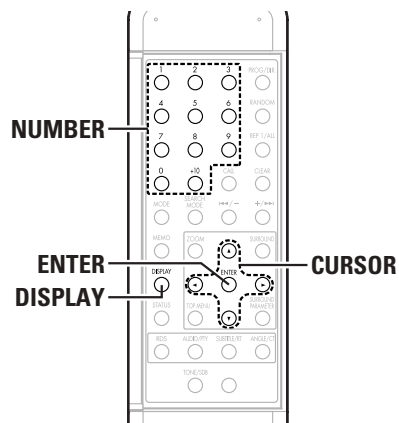

■ Changing the elapsed time

Input pressing the **NUMBER** buttons, then press the **ENTER** button.

Example: For 1 minute 26 seconds → "00126"

■ Changing the title, track or chapter

Input pressing the **NUMBER** buttons, then press the **ENTER** button. (For DVDs)

• For some discs it is not possible to change the title or chapter.

Input pressing the **NUMBER** buttons. (For video and music CDs)



• Playback starts from that track.

Operating using the multiple audio, subtitle and angle OSD

For DVDs containing audio language, subtitle language and angle signals, the audio language, subtitle language and angle can be switched during playback.

■ Switching the audio language (Multiple audio function)

1 During playback, press the **DISPLAY** button.

- A screen with the time display icon (), selection icon () and picture quality adjustment icon () are displayed.

2 Press the **CURSOR** ◀ or ▶ button to select " " icon.

- The current AUDIO, SUBTITLE and ANGLE numbers are displayed.



3 Press the **CURSOR** ▲ or ▼ button to select "AUDIO".

4 Press the **CURSOR** ◀ or ▶ button and the **NUMBER** buttons to select and set the different parameters.

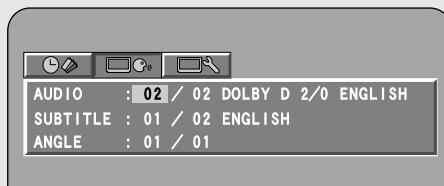

※ The display turns off when the **DISPLAY** button is pressed.

Advanced Operation



- With some discs it is not possible to change the audio language during playback. In such cases, select from the DVD menus ( page 17).
- If the desired language is not set after pressing the **CURSOR** ◀ or ▶ button several times, the disc does not include that language.
- The language selected in the default settings is set when the power is turned on and when the disc is replaced.

■ Switching the subtitle language (Multiple subtitle function)

1 Press the **CURSOR** ▲ or ▼ button to select "SUBTITLE".



2 Press the **CURSOR** ◀ or ▶ button and the **NUMBER** buttons to select and set the different parameters.



- If the desired language is not set after pressing the **CURSOR** ◀ or ▶ button several times, the disc does not include that language.
- The subtitle language set with the default settings is set when the power is turned on and when the disc is replaced. If that language is not included on the disc, the disc's default language is set.
- When the subtitle language is changed, several seconds may be required for the new language to appear.
- When a disc supporting the closed caption is played, the subtitle and the closed caption may overlap each other on the TV monitor. In this case, turn the subtitle off.

Advanced Operation

■ Switching the angle
(Multiple angle function)

1 Press the **CURSOR ▲** or **▼** button to select “ANGLE”.

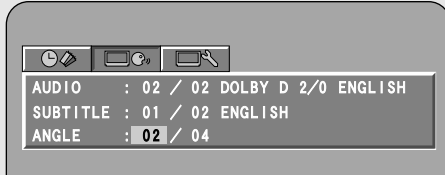

2 Press the **CURSOR ◀** or **▶** button and the **NUMBER** buttons to select.

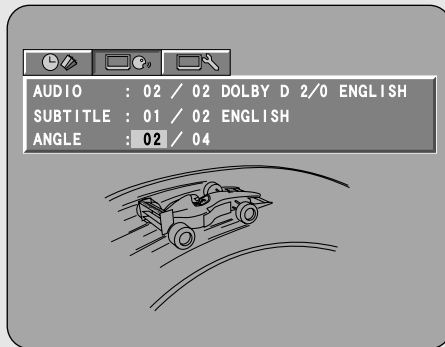

- The multiple angle function only works with discs on which multiple angles are recorded.
- At scenes where multiple angles are recorded, the angle can be switched.

Adjusting the picture quality

The quality of the picture when playing discs can be adjusted.

1 When DVD function is selected:
During playback, press the **DISPLAY** button.

- A screen with the time display icon (), selection icon () and picture quality adjustment icon () are displayed.

2 Press the **CURSOR ◀** or **▶** button to select “” icon, then press the **CURSOR ▼** button.



3 Press the **CURSOR ◀** or **▶** button to select the item, then press the **ENTER** button.

STD:

Both the picture quality and functions are set back to the standard settings set upon shipment from the factory.

M1 ~ M5:

Picture quality settings you have adjusted can be stored at five memory positions. (Set at step 4)

Advanced Operation

4 Press the **CURSOR ◀** or **▶** button to select the picture quality item, then press the **CURSOR ▲** or **▼** button to adjust the value.

- All the adjustments are stored in the memory.



CONTRAST (-6 ~ +6) (Factory default: 0):

This adjusts the contrast between light and dark portions of the picture.

BRIGHTNESS (0 ~ +12) (Factory default: 0):

This adjust the brightness (vividness) of the picture.

COLOR (-6 ~ +6) (Factory default: 0):

This adjusts the color density.

HUE (-6 ~ +6) (Factory default: 0):

This adjusts the balance between green and red. (This setting does not affect component outputs.)

NOTE:

- Depending on the disc being played, the picture or sound may be disturbed when the on-screen display is displayed. This is not a malfunction.



- To complete the picture quality adjustment: Press the **DISPLAY** button again.

Advanced Operation

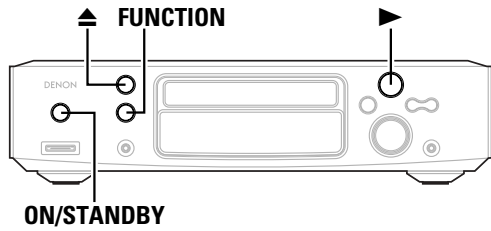

Advanced Operation

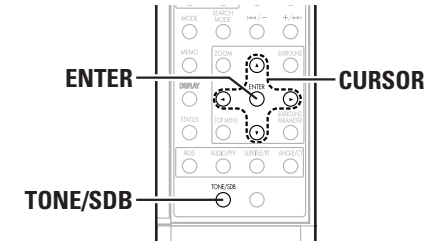

Other functions

Adjusting the sound quality (TONE/SDB)

1 Press the **TONE/SDB** button.

- The tone switches as shown below each time the **TONE/SDB** button is pressed.

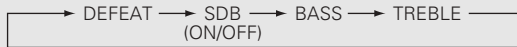

2 With the name of the item to be adjusted selected, press the **CURSOR** ◀ or ▶ button to adjust the level.

DEFEAT:

The signals do not pass through the SDB, bass and treble adjustment circuits, providing higher quality sound.

SDB (Supper Dynamic Bass):

Press the **CURSOR** ◀ or ▶ button to select "ON" or "OFF". Setting SDB to "ON" makes for powerful bass sound.

BASS, TREBLE:

- To increase the bass or treble:
Press the **CURSOR** ▶ button. (The bass or treble sound can be increased to up to +10 dB in steps of 2 dB.)
- To decrease the bass or treble:
Press the **CURSOR** ◀ button. (The bass or treble sound can be decreased to up to -10 dB in steps of 2 dB.)

- ※ When TONE/SDB is displayed, the item can be switched pressing the **CURSOR** ▲ or ▼ button, and **TONE/SDB** button.
- ※ If no operation is performed within 4 seconds, the display switches back to what was previously displayed.

Auto power on function

- When the ▶ button is pressed while the power is in the standby mode, the ADV-S101's power turns on automatically, and if a disc is loaded in the S-101 the disc is played.
- The auto power on function also turns the power on when the disc holder is opened while the ADV-S101 is in the standby mode.

System functions

- This unit is equipped with a last function memory which stores the input and output setting conditions as they were immediately before the power is switched off. This function eliminates the need to perform complicated resettings when the power is switched on.
- The unit is also equipped with a back-up memory. This function provides memory storage when the power switch is off and with the power supply cord disconnected.

Initialization of the microprocessor

When the indication of the display is not normal or when the operation of the unit does not shows the reasonable result, the initialization of the microprocessor is required by the following procedure.

1 Press the **ON/STANDBY** switch to set the standby mode, then unplug the set's power supply cord from the wall power outlet.

2 Hold the following ▲ button and **FUNCTION** button after 30 second, and plug the power supply cord into the outlet.

3 Check that the entire display is flashing with an interval of about 1 second, and release your fingers from the 2 buttons. The microprocessor will be initialized.



- If step 3 does not work, start over from step 1.
- If the microprocessor is reset, all the buttons and the setup settings are reset to the factory default values.

System Setup

Changing the default settings

The initial setting that was set prior to shipping from the factory can be changed.
The setting contents are maintained until they are next changed even when the power is switched off.

System setup items

- Once all connections with other AV components have been completed as described in page 10 or 15, make the various settings described below on the monitor screen using the S-101's on-screen display function.
- Use the following buttons to set up the system:

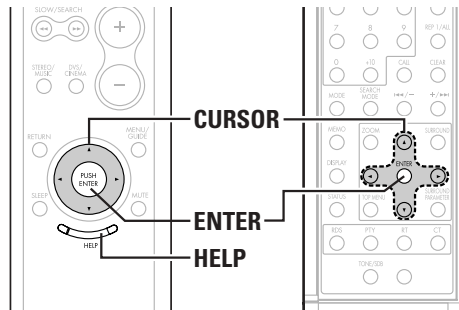

CURSOR buttons

- ◀ and ▶: Use these to move the cursors (◀ and ▶) to the left and right on the screen.
- ▲ and ▼: Use these to move the cursors (▲ and ▼) to the up and down on the screen.

ENTER button

Press this to switch the display.
Also use this button to complete the setting.

HELP button

Press this to display the system setup menu.

1 Press the HELP button.

- The "HELP" menu screen appears.



2 Press the CURSOR ▲ or ▼ button to select "SETUP", then press the ENTER button.

- The "LANGUAGE SETUP" menu screen appears.



3 Press the CURSOR ◀ or ▶ button to select the desired setting icon, then press the ENTER button.

LANGUAGE SETUP:

Use this to set the language to be used when playing the disc.
If the set language is not offered on that disc, the disc's default language is set.

VIDEO SETUP:

Use this to set this unit screen mode.
("TV TYPE" and "PROGRESSIVE MODE" can be set.)

AUDIO SETUP:

Use this to set this unit audio output mode.
("SPEAKER SETUP", "INPUT MODE", "DIGITAL OUT", "LPCM", "COMPRESSION" and "AUDIO DELAY" can be set.)

RATINGS:

Use this to disable playback of adult DVDs so that children cannot watch them. Note that playback of adult DVDs cannot be disabled if the rating level is not recorded on the DVD, but that it is possible to disable playback of all DVDs.

OTHER SETUP:

"CAPTIONS", "WALL PAPER", "DIM SENSOR", "DISPLAY", "SLIDE SHOW", "AUTO POWER MODE" and "SCREEN SAVER" can be set.

TIMER SETUP:

"ONCE TIMER", "EVERY TIMER" and "CLOCK SETUP" can be set.
"ONCE TIMER" and "EVERY TIMER" can be set if the time is set at "CLOCK SETUP".

■ To exit the setup mode

1 Press the CURSOR ◀ or ▶ button select "TIMER SETUP" icon, then press the CURSOR ▼ button to select "EXIT SETUP".

2 Press the ENTER button.

※ It is also possible to quit by pressing the HELP button.

Setting "LANGUAGE SETUP"

- 1** Press the **CURSOR** ◀ or ▶ button to select "LANGUAGE SETUP" icon, then press the **ENTER** button.

• The "LANGUAGE SETUP" menu screen appears.



- 2** Press the **CURSOR** ▲ or ▼ button to select the desired setting item, then press the **ENTER** button.

OSD LANGUAGE:

Use to set the language of the OSD screen.

DIALOG:

Use this to set the language of the sound output from the speakers.

SUBTITLE:

Use this to set the language of the subtitles displayed on the TV.

DISC MENUS:

Use this to set the language of the menus recorded on the disc (top menu, etc.).

- 3** When "OSD LANGUAGE" is selected:
-1 Press the **CURSOR** ▲ or ▼ button to select the desired setting language, then press the **ENTER** button.



※ The language set here is reflected on the dialog, subtitle and disc menus.

- 3** When "DIALOG" is selected:
-2 Press the **CURSOR** ▲ or ▼ button to select the desired setting language, then press the **ENTER** button.

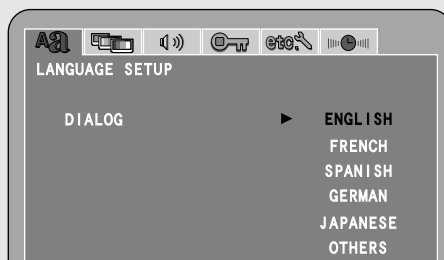

※ When "OTHERS" is selected, refer to the "Language code list" (page 44) and use the **NUMBER** buttons to input the code number.

- 3** When "SUBTITLE" is selected:
-3 Press the **CURSOR** ▲ or ▼ button to select the desired setting language, then press the **ENTER** button.

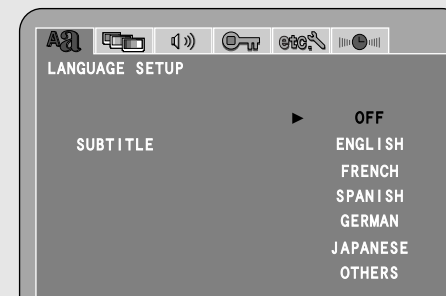

※ When "OTHERS" is selected, refer to the "Language code list" (page 44) and use the **NUMBER** buttons to input the code number.

- 3** When "DISC MENUS" is selected:
-4 Press the **CURSOR** ▲ or ▼ button to select the desired setting language, then press the **ENTER** button.



※ When "OTHERS" is selected, refer to the "Language code list" (page 44) and use the **NUMBER** buttons to input the code number.

- 4** Press the **CURSOR** ▼ button to select "NEXT SETUP MENU", then press the **ENTER** button to enter the setting.

• The next screen in the "SETUP" menu screen appears.

■ Language code list

Code	Language	Code	Language	Code	Language	Code	Language	Code	Language
6565	Afar	6985	Basque	7576	Greenlandic	8065	Panjabi	8475	Turkmen
6566	Abkhazian	7065	Persian	7577	Cambodian	8076	Polish	8476	Tagalog
6570	Afrikaans	7073	Finnish	7578	Kannada	8083	Pashto, Pushto	8479	Tonga
6577	Ameharic	7074	Fiji	7579	Korean	8084	Portuguese	8482	Turkish
6582	Arabic	7079	Faroese	7583	Kashmiri	8185	Quechua	8484	Tatar
6583	Assamese	7082	French	7585	Kurdish	8277	Rhaeto-Romance	8487	Twi
6588	Aymara	7089	Frisian	7589	Kirghiz	8279	Romanian	8575	Ukrainian
6590	Azerbaijani	7165	Irish, Scots	7665	Latin	8285	Russian	8582	Urdu
6665	Bashkir	7168	Gaelic	7678	Lingala	8365	Sanskrit	8590	Uzbek
6669	Byelorussian	7176	Galician	7679	Laothian	8368	Sindhi	8673	Vietnamese
6671	Bulgarian	7178	Guarani	7684	Lithuanian	8372	Serbo-Croatian	8679	Volapük
6672	Bihari	7185	Gujarati	7686	Latvian, Lettish	8373	Singhalese	8779	Wolof
6678	Bengali; Bangla	7265	Hausa	7771	Malagasy	8375	Slovak	8872	Xhosa
6679	Tibetan	7273	Hindi	7773	Maori	8376	Slovenian	8979	Yoruba
6682	Breton	7282	Croatian	7775	Macedonish	8377	Samoan	9072	Chinese
6765	Catalan	7285	Hungarian	7776	Malayalam	8378	Shona	9085	Zulu
6779	Corsican	7289	Armenian	7778	Mongolian	8379	Somali		
6783	Czech	7365	Interlingua	7779	Moldavian	8381	Albanian		
6789	Welsh	7378	Indonesian	7782	Marathi	8382	Serbian		
6865	Danish	7383	Icelandic	7783	Malay	8385	Sundanese		
6869	German	7384	Italian	7784	Maltese	8386	Swedish		
6890	Bhutani	7387	Hebrew	7789	Burmese	8387	Swahili		
6976	Greek	7465	Japanese	7865	Nauru	8465	Tamil		
6978	English	7473	Yiddish	7869	Nepali	8469	Telugu		
6979	Esperanto	7487	Javanese	7876	Dutch	8471	Tajik		
6983	Spanish	7565	Georgian	7879	Norwegian	8472	Thai		
6984	Estonian	7575	Kazakh	7982	Oriya	8473	Tigrinya		

System Setup

Setting "VIDEO SETUP"

1 Press the **CURSOR ◀** or **▶** button to select "VIDEO SETUP" icon, then press the **ENTER** button.

- The "VIDEO SETUP" menu screen appears.



2 Press the **CURSOR ▲** or **▼** button to select the desired setting item, then press the **ENTER** button.

TV TYPE:

Use this to set your TV's video format (NTSC, PAL or MULTI).

PROGRESSIVE MODE:

Use this to select the progressive mode (AUTO, FILM or VIDEO).

3 When "TV TYPE" is selected: Press the **CURSOR ▲** or **▼** button to select the **-1** desired setting item, then press the **ENTER** button.

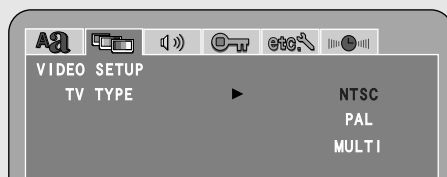
**NTSC (Factory default):**

Select this when your TV's video format is NTSC.
If NTSC is selected, output format is fixed to NTSC.

PAL:

Select this when your TV's video format is PAL.
If PAL is selected, output format is fixed to PAL.

MULTI:

Select this when your TV is compatible with both the NTSC and PAL formats.

NTSC signals are output from the video output terminals when discs recorded in NTSC format are played, and PAL signals are output from the video output terminals when discs recorded in PAL format are played.

3 When "PROGRESSIVE MODE" is selected: Press the **CURSOR ▲** or **▼** button to select the **-2** desired setting item, then press the **ENTER** button.

**AUTO (Factory default):**

The mode is selected by identifying the type of material (film or video flag) from the disc.

FILM:

The setting is suited for playing film material discs or video material discs recorded with progressive scanning.

VIDEO:

The setting is suited for playing video material discs.

4 Press the **CURSOR ▼** button to select "NEXT SETUP MENU", then press the **ENTER** button to enter the setting.

- The next screen in the "SETUP" menu screen appears.

System Setup

Setting "AUDIO SETUP"

1 Press the **CURSOR ◀** or **▶** button to select "AUDIO SETUP" icon, then press the **ENTER** button.

- The "AUDIO SETUP" menu screen appears.



2 Press the **CURSOR ▲** or **▼** button to select the desired setting item, then press the **ENTER** button.

SPEAKER SETUP:

"CHANNEL LEVEL" (ⓘ page 47), "DISTANCE" (ⓘ page 48) and "SPEAKER LOCATION" (ⓘ page 49) can be set.

INPUT MODE:

When DVD or AUX was selected as the input function, use this to select the input mode.

DIGITAL OUT:

Use this to select the digital output's signal format.

LPCM (44.1 kHz / 48 kHz):

Use this to set the digital audio output when playing DVDs recorded in linear PCM audio.

COMPRESSION:

Use this to adjust the dynamic range of the Dolby Digital or DTS sound.

AUDIO DELAY:

Use this to synchronize the sound and video.

System Setup

- 3** When “INPUT MODE” is selected:
Press the **CURSOR ▲** or **▼** button to select the **-1** desired setting item, then press the **ENTER** button.

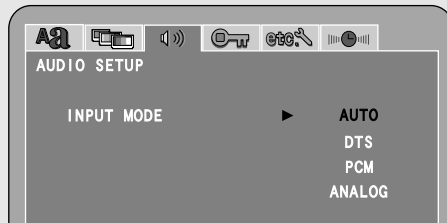
**AUTO (Factory default):**

In this mode, the type of signal being input to the digital and analog input terminals is detected and the program in the set's surround decoder is switched automatically to play the signals for the selected input function.

The presence or absence of digital signals is detected, the signals input to the digital input are identified and decoding and playback are performed automatically in DTS, Dolby Digital or PCM (2 channel stereo) format.

If no digital signal is being input, the analog input terminals are selected.

Use this mode to play Dolby Digital signals.

DTS:

Decoding and playback are only performed when DTS signals are being input.

PCM:

Decoding and playback are only performed when PCM signals are being input.

ANALOG:

The signals input to the analog input terminals are played.
(This cannot be selected in the DVD mode.)

- ※ Different input modes can be selected for each input function. The selected input mode is stored in the memory for the individual input functions.
- ※ When the input function is set to something other than the above, “ANALOG ONLY” is displayed and the input mode cannot be selected.
- ※ The input mode automatically switches to “AUTO” if you switch the input function to DVD from anything other than DVD.

System Setup

- 3** When “DIGITAL OUT” is selected:
Press the **CURSOR ▲** or **▼** button to select the **-2** desired setting item, then press the **ENTER** button.

**NORMAL (Factory default):**

Make the selection when playing back in surround playback a DVD that has been recorded with Dolby Digital or DTS on this unit.

The Dolby Digital or DTS digital signal is also output from the digital output terminals.

PCM:

DVDs that were recorded in Dolby Digital or DTS are converted to linear PCM 48 kHz/16 bit (2 channels). Make the selection when making a digital recording.

- 3** When “LPCM (44.1 kHz/48 kHz)” is selected:
Press the **CURSOR ▲** or **▼** button to select the **-3** desired setting item, then press the **ENTER** button.

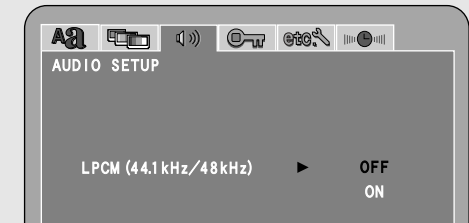
**OFF (Factory default):**

Make the selection when playing back to a decoder DVDs that were recorded with this unit using linear PCM 48 kHz/20/24 bit and 96 kHz modes. Note that DVDs with Copyright Protection are converted to 48 kHz/16 bits and played back. The same signal is output from the digital output terminals.

ON:

DVDs that were recorded with linear PCM 48 kHz/20/24 bit and 96 kHz modes are all converted to 48 kHz/16 bits. Make this selection at the time of digital recording.

- ※ When playing Dolby Digital / DTS surround DVDs or 96 kHz linear PCM DVDs on the S-101, be sure to set “DIGITAL OUT” to “NORMAL” and “LPCM (44.1 kHz/48 kHz)” to “OFF”.
- ※ When and only when you want to output the signals of the Dolby Digital/DTS surround DVD being played on the S-101 to a digital PCM components, set “DIGITAL OUT” to “PCM”.
- With this setting, DVDs cannot be played on the S-101 in the Dolby Digital / DTS surround mode. (The surround mode is set to the mode in which PCM 2-channel signals can be played.)
- ※ When and only when you want to make a digital recording of the signals of a 48 kHz/20-bit/24-bit or 96 kHz linear PCM DVD being played on the S-101 onto a digital recorder, set the “LPCM (44.1 kHz/48 kHz)” to “ON”.
- With this setting it is not possible to decode and play 48 kHz/20-bit/24-bit or 96 kHz linear PCM signals on the S-101 during recording. (Decoding and playback is in 48 kHz/16-bit linear PCM format.)

System Setup

- 3** When “COMPRESSION” is selected:
4 Press the **CURSOR ▲** or **▼** button to select the desired setting item, then press the **ENTER** button.

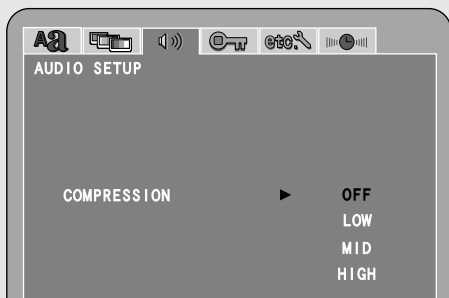

OFF (Factory default):

Set to “OFF” to turn this function off.

LOW, MID, HIGH:

This parameter adjusts the dynamic range of the Dolby Digital or DTS sound. When listening with the volume turned relatively low, at night for example, set this to the “HIGH” side to lower the peak of the sound and amplify the quieter sounds, narrowing the dynamic range and making the sound easier to listen to.

※ With DTS source, only displayed for sources compatible with dynamic range compression.

- 3** When “AUDIO DELAY” is selected:
5 Press the **CURSOR ▲** or **▼** button to select the desired setting item, then press the **ENTER** button.



0 ~ 200mSEC (Factory default 0mSEC) :

When watching a DVD or other video source, the picture on the monitor may seem delayed with respect to the sound. In this case, adjust the audio delay to delay the sound and synchronize it with the picture.

The audio delay setting is stored separately for each input source.

- ※ With a movie source, for example, adjust so that the movement of the actor’s lips is synchronized with the sound.
- ※ The audio delay setting does not apply when playing in the analog input and stereo mode. (DIRECT ON)

- 4** Press the **CURSOR ▼** button to select “NEXT SETUP MENU”, then press the **ENTER** to enter the setting.

- The next screen in the “SETUP” menu screen appears.

System Setup

Setting “CHANNEL LEVEL”

- Adjust so that the playback levels of the different channels are equal.
- Make this adjustment by listening to the test tones output from the speakers at the listening position. Use the **VOLUME** control knob on the main unit or the **VOLUME** buttons on the remote control unit to adjust the volume of the test tone to a level at which it is easy to make this adjustment.

- 1** Press the **CURSOR ▲** or **▼** button to select “SPEAKER SETUP” at the “AUDIO SETUP”, then press the **ENTER** button.

- The “SPEAKER SETUP” screen appears.

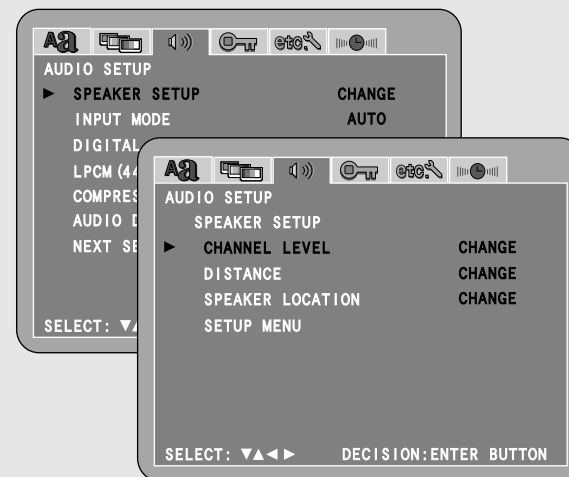

System Setup

2 Press the **CURSOR ▲** or **▼** button to select **“CHANNEL LEVEL”**, then press the **ENTER** button.

- The channel level setting screen appears.



3 Press the **CURSOR ◀** or **▶** button to select **“AUTO”**, **“MANUAL”** or **“OFF”** for the **“TEST TONE”** mode, then press the **ENTER** button.

AUTO:

Adjust the levels listening to test tones automatically output from the different speakers.

MANUAL:

Select the speakers from which the test tones are output when adjusting the levels.

OFF (Factory default):

The test tones are not output.

- ※ Detailed settings can be made when this is set to **“MANUAL”** first.

4 When **“AUTO”** mode is selected:
Press the CURSOR ◀ or ▶ button to adjust all -1 the speakers to the same volume.

- Test tones are automatically output from the speakers at intervals of 4 seconds for two of the cycles shown below, then at intervals of 2 seconds from the third cycle on.

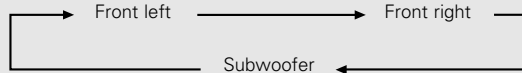

- ※ The level changes in units of 1 dB each time the **CURSOR ◀ or ▶** button is pressed. The level can be adjusted in the range **-12 dB to +12 dB**.

4 When **“MANUAL”** or **“OFF”** mode is selected:
Press the CURSOR ▲ or ▼ button to select the -2 speaker, then press the CURSOR ◀ or ▶ button to adjust all the speakers to the same volume.

5 Press the **ENTER** button twice.

- The **“SPEAKER SETUP”** screen appears.

6 Press the **CURSOR ▼** button to select **“SETUP MENU”**, then press the **ENTER** button.

- The **“AUDIO SETUP”** screen appears.

7 Press the **CURSOR ▼** button to select **“NEXT SETUP MENU”**, then press the **ENTER** to enter the setting.

- The next screen in the **“SETUP”** menu screen appears.



- When the channel levels are adjusted at the channel level settings, the adjusted values are applied to all playback modes.

System Setup

Setting **“DISTANCE”**

- Input the distances from the listening position and the various speakers to set the surround delay time.
- Upon shipment from the factory default the distance is set to the default values in step 4 below.

Preparation:

Measure the distance from the listening position to the various speakers.

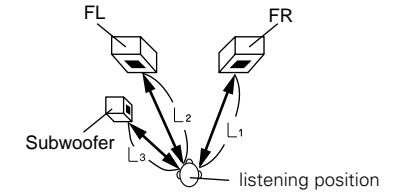

- L1: Distance between front right speaker and listening position
- L2: Distance between front left speaker and listening position
- L3: Distance between subwoofer speaker and listening position

1 Press the **CURSOR ▲** or **▼** button to select **“SPEAKER SETUP”** at the **“AUDIO SETUP”**, then press the **ENTER** button.

- The **“SPEAKER SETUP”** screen appears.

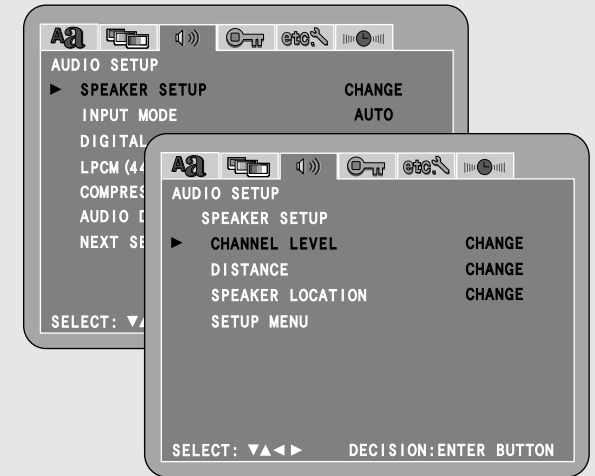

System Setup

2 Press the **CURSOR ▲** or **▼** button to select “DISTANCE”, then press the **ENTER** button.

- The distance setting screen appears.



3 Press the **CURSOR ◀** or **▶** button to select “FEET” or “METERS” for the “DISTANCE” mode, then press the **CURSOR ▼** button.

4 Press the **CURSOR ▲** or **▼** button to select the speaker, then press the **CURSOR ◀** or **▶** button to set the distance between the speaker and the listening position.

- The distance changes by 1 foot (or 0.1 meters when the unit is set to feet) each time the **CURSOR ◀** or **▶** button is pressed. Select the value closest to the measured distance.

※ **Make sure the difference in the distances set for the various speakers is no greater than 15 feet (4.5 meters). If an inappropriate distance is set, “CAUTION: INVALID DISTANCE” is displayed. Change the position of the speaker and make the setting over.**

※ To set the distance of the various speakers back to their default values, press the **CURSOR ▲** or **▼** button to select “DEFAULT” then press the **ENTER** button.

5 Press the **CURSOR ▼** button to select “SETUP MENU”, then press the **ENTER** button.

- The “SPEAKER SETUP” screen appears.

6 Press the **CURSOR ▼** button to select “NEXT SETUP MENU”, then press the **ENTER** to enter the setting.

- The next screen in the “SETUP” menu screen appears.

Setting “SPEAKER LOCATION”

The optimum acoustics can be achieved by setting the location of the speakers and the conditions in the room.

1 Press the **CURSOR ▲** or **▼** button to select “SPEAKER SETUP” at the “AUDIO SETUP”, then press the **ENTER** button.

- The “SPEAKER SETUP” screen appears.

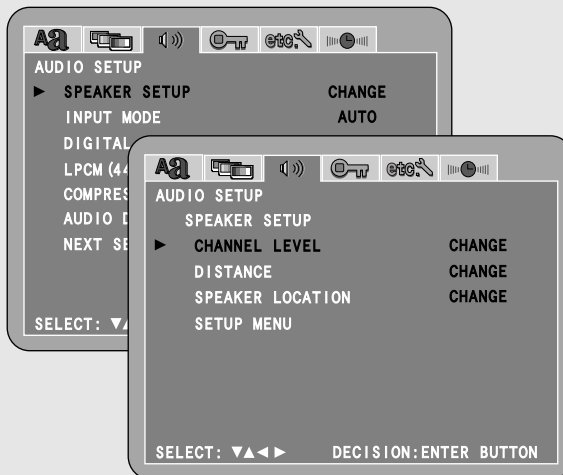

2 Press the **CURSOR ▲** or **▼** button to select “SPEAKER LOCATION”, then press the **ENTER** button.

- The speaker locations setting screen appears.



LOCATION:

Select the speaker setting location.

ROOM DAMPING:

Select the reverberation of the sound in the room in which the speakers are located.

3 Press the **CURSOR ◀** or **▶** button to select “1”, “2” or “3” for the “LOCATION” mode, then press the **CURSOR ▼** button.

- The “SPEAKER SETUP” screen appears.

1 (ON WALL):

Select this when satellite speakers are installed on the walls or when there is a wall directly behind the speakers.

2 (ON SHELF) (Factory default):

Select this when the speakers are installed on a table or rack using the included speaker stands.

3 (FREE STANDING):

Select this when a separately sold floor stand is installed.

※ Select “ON WALL” when there is a wall directly behind the speakers, regardless of the “ON SHELF” or “FREE STANDING” setting.

System Setup

4 Press the **CURSOR** ◀ or ▶ button to select “LOW”, “MID” or “HIGH” for the “ROOM DAMPING” mode, then press the **ENTER** ▼ button.

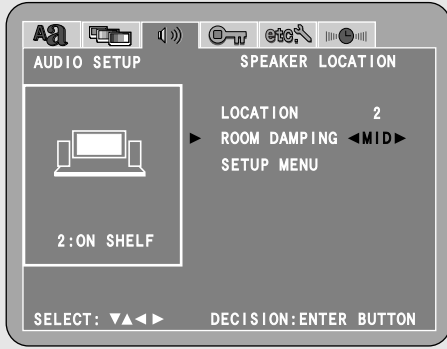

LOW:

Select this for rooms with many hard walls and strong reverberations (when the treble sound seems strong).

MID (Factory default):

Select this for rooms for which neither “LOW” or “HIGH” apply.

HIGH:

Select this for rooms with thick curtains and little reverberation (when the treble sound seems weak).

5 Press the **CURSOR** ▼ button to select “SETUP MENU”, then press the **ENTER** button.
 • The “SPEAKER SETUP” screen appears.

6 Press the **CURSOR** ▼ button to select “NEXT SETUP MENU”, then press the **ENTER** to enter the setting.
 • The next screen in the “SETUP” menu screen appears.

Setting “RATINGS”

1 Press the **CURSOR** ◀ or ▶ button to select “RATINGS” icon, then press the **ENTER** button.
 • The “RATINGS” menu screen appears.



2 Press the **CURSOR** ▲ or ▼ button to select the desired setting item, then press the **ENTER** button.

RATING LEVEL:

Use this to restrict playback of adult DVDs you do not want children to view. Note that even with adult DVDs, viewing cannot be restricted unless the restriction level is recorded on the disc.

It is however possible to disable playback of all DVDs.

PASSWORD:

Use this to change the password.
 The set’s password is set to “0000” by default.

3 When “RATING LEVEL” is selected:
 Press the **CURSOR** ▲ or ▼ button to select the -1 desired setting item, then press the **ENTER** button.

0 (LOCK ALL):

Select this to disable playback of all DVDs.

Use this for example to disable playback of adult DVDs on which the rating level is not recorded.

1:

Select this to play only DVDs for children. (Adult and general audience DVDs cannot be played.)

2 to 7:

Select this to play DVDs for general audiences and children. Adult DVDs cannot be played.

8 (NO LIMIT) (Factory default):

Select this to play all DVDs.

3 Press the **NUMBER** button to input a 4-digit password, then press the **ENTER** button.
 -2 • The set’s password is set to “0000” by default.



※ The setting cannot be changed without inputting the correct password.

- 4** When “PASSWORD” is selected:
-1 Press the **ENTER** button twice.

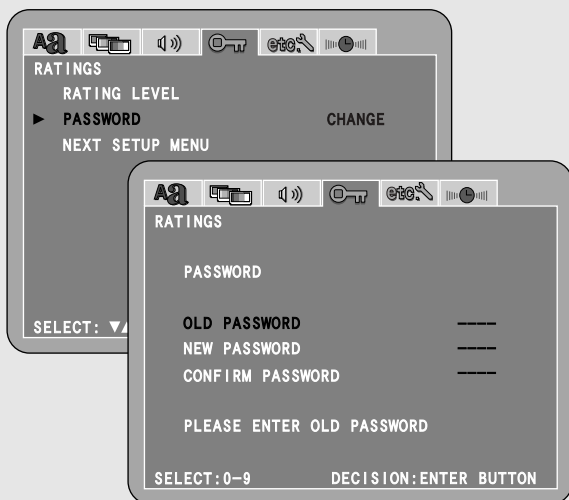

- 4** Press the **NUMBER** button to input a 4-digit password (OLD PASSWORD, NEW PASSWORD, CONFIRM PASSWORD), then press the **ENTER** button.

- 5** Press the **CURSOR** **▼** button to select “NEXT SETUP MENU”, then press the **ENTER** to enter the setting.
• The next screen in the “SETUP” menu screen appears.

Setting “OTHER SETUP”

- 1** Press the **CURSOR** **◀** or **▶** button to select “OTHER SETUP” icon, then press the **ENTER** button.
• The “OTHER SETUP” menu screen appears.



※ It is not possible to select “DISPLAY” when “DIM SENSOR” is set to “ON”.

- 2** Press the **CURSOR** **▲** or **▼** button to select the desired setting item, then press the **ENTER** button.

CAPTIONS:

Set whether or not to display the closed captions (subtitles) recorded on the DVD. (A caption decoder (commercially available) is required to display captions.)

WALL PAPER:

Use this to select the image to be shown on the screen in the stop mode and CD play mode.

DIM SENSOR:

Use to set the adjustment mode for adjusting the brightness of the main unit's display and buttons.

DISPLAY:

Use to set the brightness of the main unit's display and buttons in the manual mode.

SLIDE SHOW:

Set the time interval for switching to the next still image (in JPEG format) when playing slides.

AUTO POWER MODE:

Setting the power to the standby mode automatically if no operation is performed for 30 minutes when the function is set to DVD. Here set whether to use this function or not.

SCREEN SAVER:

Use to set the screen saver function to on or off.

System Setup

- 3** When “CAPTIONS” is selected:
-1 Press the **CURSOR ▲** or **▼** button to select the desired setting item, then press the **ENTER** button.

**OFF (Factory default):**

Select this when you do not want to display the captions on the screen when playing DVDs containing English captions.

ON:

Select this to display the captions on the screen when playing DVDs containing English captions.

- ※ An English caption decoder is required to display English captions.
- ※ DVDs with caption signals are indicated by the , , mark.

English captions cannot be displayed when playing DVDs which do not contain caption signals.

- ※ The characters in which the captions are displayed (capital letters, small letters, italics, etc.) depend on the DVD and cannot be selected with this unit.

System Setup

- 3** When “WALL PAPER” is selected:
-2 Press the **CURSOR ▲** or **▼** button to select the desired setting item, then press the **ENTER** button.

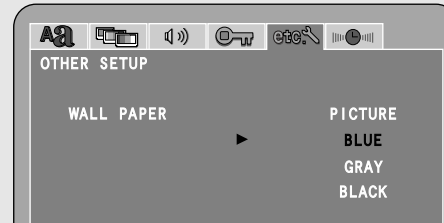
**PICTURE:**

Select this to display the background image used on the “HELP” screen on the TV screen.

BLUE (Factory default):

Select this to display a blue background on the TV display.

GRAY:

Select this to display a gray background on the TV display.

BLACK:

Select this to display a black background on the TV display.

- 3** When “DIM SENSOR” is selected:
-3 Press the **CURSOR ▲** or **▼** button to select the desired setting item, then press the **ENTER** button.

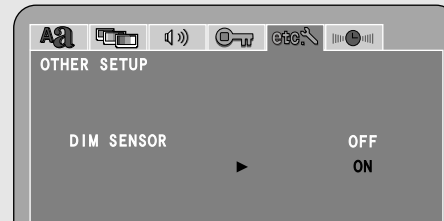
**OFF:**

Select this to disable the illuminance sensor and adjust the brightness of the main unit’s display manually.

ON (Factory default):

Select this to enable the illuminance sensor and automatically adjust the brightness of the main unit’s display and buttons within a set range. The brightness increases if the surroundings are bright and decreases if the surroundings are dark.

- 3** When “DISPLAY” is selected:
-4 Press the **CURSOR ▲** or **▼** button to select the desired setting item, then press the **ENTER** button.



- ※ When “DIM SENSOR” is set to “OFF”, the brightness of the main unit’s display can be set in the following four steps.

BRIGHT:

Select this to make the brightness of the main unit’s display bright.

MEDIUM (Factory default):

Select this to make the brightness of the main unit’s display medium.

DIM:

Select this to make the brightness of the main unit’s display dark.

OFF:

The main unit’s display is off and turns on when an operation is performed.

System Setup

- 3** When “SLIDE SHOW” is selected:
-5 Press the **CURSOR ▲** or **▼** button to select the desired setting item, then press the **ENTER** button.

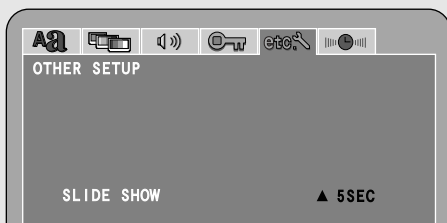

5 ~ 15SEC (Factory default : 5 SEC):

The interval can be set from 5 to 15 seconds in steps of 1 second.

- 3** When “AUTO POWER MODE” is selected:
-6 Press the **CURSOR ▲** or **▼** button to select the desired setting item, then press the **ENTER** button.

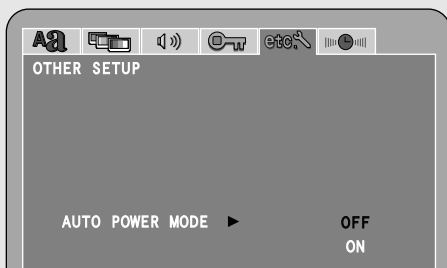

OFF (Factory default):

The auto power off function is not activated.

ON:

The function for automatically turning the power off when the function is set to DVD is activated.

System Setup

- 3** When “SCREEN SAVER” is selected:
-7 Press the **CURSOR ▲** or **▼** button to select the desired setting item, then press the **ENTER** button.



OFF (Factory default):

Select this when you do not want the screen saver to operate.

ON:

Select this to start up the screen saver. The screen saver starts up if no operation is performed for about 5 minutes.

- 4** Press the **CURSOR ▼** button to select “NEXT SETUP MENU”, then press the **ENTER** to enter the setting.

- The next screen in the “SETUP” menu screen appears.

Setting “TIMER SETUP”

- With the S-101, the timer only works when the function is set to “TUNER” or “DVD”.
- Be sure to set the current time (ⓘ page 33). The timer will not operate if the current time is not set.

■ Setting the “ONCE TIMER” and “EVERY TIMER”

- 1** Press the **CURSOR ◀** or **▶** button to select “TIMER SETUP” icon, then press the **ENTER** button.

- The “TIMER SETUP” menu screen appears.

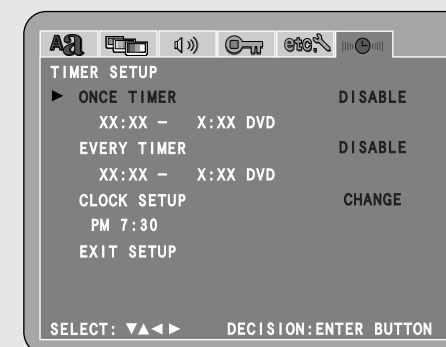

- 2** Press the **CURSOR ▲** or **▼** button to select “ONCE TIMER” or “EVERY TIMER”, then press the **ENTER** button.

- The respective timer setting screens are displayed.

ONCE TIMER:

Use the once timer to switch the power on and off (standby) at the specified time once only.

EVERY TIMER:

Use the every timer to switch the power on and off (standby) once at the same time each day.

CLOCK SETUP:

Use to set the current time (ⓘ page 33, 34).

System Setup

3 Press the **CURSOR ▲** or **▼** button to select “ENABLE”.

DISABLE (Factory default):

Set this to disable the “ONCE TIMER” or “EVERY TIMER” function that has been set.

ENABLE:

Set this to enable the “ONCE TIMER” or “EVERY TIMER” function that has been set.

4 Press the **CURSOR ▲, ▼, ◀** or **▶** button to select start time, end time, and function, then press the **ENTER** button.

※ When “TUNER” is selected, the preset frequency can also be selected.

Example:

Listening to P01 (FM 92.5 MHz) from “PM 0:35” to “PM 0:56” using the “EVERY TIMER”.

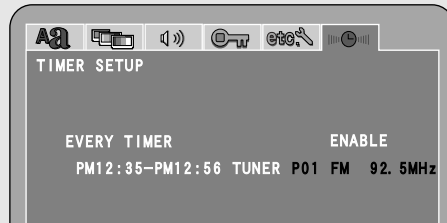

5 Press the **CURSOR ▲** or **▼** button to select “EXIT SETUP”, then press the **ENTER** button.

- The timer is turned on and the timer standby indicator  lights. This completes the setting of the timer.

6 Press the **ON/STANDBY** switch.

- The standby mode is set.
(The power indicator turns yellow.)

※ When the timer start time is reached, the timer operates.



- To exit the once timer or every timer set mode:
Press the **RETURN** button, you can go back to the previous screen.

■ Checking the timer settings

1 Press the **HELP** button to display the help screen.

2 Press the **CURSOR ▲** or **▼** button to select “SETUP”, then press the **ENTER** button.

3 Press the **CURSOR ◀** or **▶** button to select “TIMER SETUP”, then press the **ENTER** button.



- Press the **STATUS** button in the standby mode to show on the S-101's display whether the timer is turned on or off.

Example:

When the “ONCE TIMER” is on and the “EVERY TIMER” is off

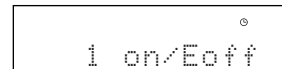

■ Sleep timer, every timer and once timer priority

If the times set for the sleep timer, every timer and once timer overlap, the priority is as follows:

every timer → once timer → sleep timer

■ Changing the timer settings

Reset the timer from the start using the desired settings.
The new settings overwrite the previous settings.

■ Quitting the timer setting (turning the operation of the timer off)

Select “DISABLE” at the “ONCE TIMER” or “EVERY TIMER” setting screen.

System Setup

■ If there is a power failure

- If there is a power failure or the power supply cord is unplugged from the power outlet, the time display flashes when the power comes back on. Reset the current time.
- The once timer settings are deleted. Remake the settings.
- If the everyday timer settings and the tuner presets have been deleted, reset them.

After changing the system settings

- This completes the procedure for changing the system settings. Once the channel levels, distances and speaker location have been set, there is no need to change the settings again unless the connected AV components or speakers are changed or the speakers are moved to different positions.
- DVD auto power off as necessary.

At the “SETUP” menu screen, press the **HELP** button.

- The new settings are entered and the on-screen display turns off.
- ※ The setup procedure can be quit at any point by pressing this button.

System setup items and default values (set upon shipment from the factory)

Setup items		Default settings				Page			
LANGUAGE SETUP	OSD LANGUAGE	Set the OSD setup display language for modes other than playback and pause.		ENGLISH		43			
	DIALOG	Set the language of the sound output from the speakers.		ENGLISH		43			
	SUBTITLE	Set the language of the subtitles displayed on the TV.		OFF		43			
	DISC MENUS	Set the language of the menus recorded on the disc (top menu, etc.).		ENGLISH		43			
VIDEO SETUP	TV TYPE	Set your TV's video format (NTSC, PAL or MULTI).		NTSC		45			
	PROGRESSIVE MODE	Set the progressive mode (AUTO, FILM, VIDEO).		AUTO		45			
AUDIO SETUP	SPEAKER SETUP	CHANNEL LEVEL	At the listening position, listen to the test tones output from the different speakers and set so that the playback level from the different speakers is equal.	TEST TONE	FRONT LCH	FRONT RCH	SUBWOOFER	47, 48	
				OFF	0 dB	0 dB	0 dB		
	SPEAKER SETUP	DISTANCE	This parameter is for optimizing the timing with which the audio signals are produced from the speakers and subwoofer according to the listening position.	DISTANCE	FRONT LCH	FRONT RCH	SUBWOOFER	DEFAULT	48, 49
				FEET	9 ft	9 ft	9 ft	ON	
	SPEAKER LOCATION	To achieve the best acoustics, set the location of the speakers and the conditions in the room.	LOCATION		ROOM DAMPING		49, 50		
			2:ON SHELF		MID				
	INPUT MODE	When DVD or AUX was selected as the input function, use this to select the input mode.	AUTO				46		
	DIGITAL OUT	Use this to select the digital output's signal format.	NORMAL				46		
	LPCM (44.1 kHz/48 kHz)	Use this to set the digital audio output when playing DVDs recorded in linear PCM audio.	OFF				46		
	COMPRESSION	Use this to adjust the dynamic range of the Dolby Digital or DTS sound.	OFF				47		
AUDIO DELAY	Use this to synchronize the sound and video.	0 mSEC				47			

System Setup

System Setup

Setup items		Default settings	Page	
RATINGS	RATING LEVEL	Make the playback restriction setting for DVDs with restricted viewing.	8 (NO LIMIT)	50, 51
	PASSWORD	Set the password required for changing the setting.	0000	51
OTHER SETUP	CAPTIONS	Set whether or not to display the closed captions (subtitles) recorded on the DVD. (A caption decoder (commercially available) is required to display captions.)	OFF	51
	WALL PAPER	Set the wallpaper for the setup and operation screens.	BLUE	52
	DIM SENSOR	Set the adjustment mode for adjusting the brightness of the main unit's display and buttons.	ON	52
	DISPLAY	Set the brightness of the main unit's display and buttons in the manual mode.	BRIGHT	52
	SLIDE SHOW	Set the time interval for switching to the next still image (in JPEG format) when playing slides.	5 SEC	52
	AUTO POWER MODE	The power automatically switches to standby if no operation is performed for 30 minutes while in the stop mode with the function set to DVD.	OFF	52
	SCREEN SAVER	Set the screen saver function to on or off.	OFF	53
TIMER SETUP	ONCE TIMER	Set so that the power switches on then switches to the standby mode (off) once only at the set times.	DISABLE	53
	EVERY TIMER	Set so that the power switches on then switches to the standby mode (off) once every day at the set times.	DISABLE	53
	CLOCK SETUP	Set the current time.	AM12:00	33, 34

About digital audio signal output

When a disc is played on the S-101 (DIGITAL OUT)

Linear PCM audio is the signal recording format used for music CDs.

While the signals are recorded at 44.1 kHz/16 bit for music CDs, for DVDs they are recorded at 48 kHz/16 bit to 96 kHz/24 bit, providing higher sound quality than music CDs.

Audio recording format		Settings	Page	Digital audio data output	
DVD video (video part only)	Dolby Digital	DIGITAL OUT : NORMAL	46	Dolby Digital bitstream	
		DIGITAL OUT : PCM		2 channels PCM data (48 kHz/16 bit)	
	DTS	DIGITAL OUT : NORMAL		DTS bitstream	
		DIGITAL OUT : PCM		2 channels PCM data (48 kHz/16 bit)	
	Linear PCM	48 kHz	LPCM (44.1 kHz/48 kHz) : OFF	46	48 kHz/16 ~24 bit PCM
			LPCM (44.1 kHz/48 kHz) : ON		48 kHz/16 bit PCM
		96 kHz	LPCM (44.1 kHz/48 kHz) : ON		48 kHz/16 bit PCM
		CP : ON	LPCM (44.1 kHz/48 kHz) : OFF		48 kHz/16 bit PCM (when copy-protected)
		CP : OFF	LPCM (44.1 kHz/48 kHz) : OFF		96 kHz PCM (when not copy-protected)
	Video CD	MPEG 1			44.1 kHz/16 bit PCM
Music CD	Linear PCM			44.1 kHz/16 bit PCM	
MP3/WMA CD	MP3/WMA			32 ~ 48 kHz/16 bit PCM	

- Linear PCM audio is the signal recording format used for music CDs.

While the signals are recorded at 44.1 kHz/16 bit for music CDs, for DVDs they are recorded at 48 kHz/16 bit to 96 kHz/24 bit, providing higher sound quality than music CDs.

Setting up the remote control unit to control other audio / video devices

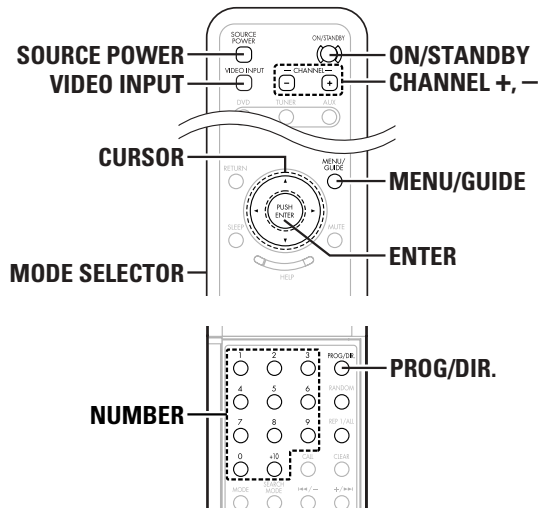

TV, cable tuner and satellite receiver preset memories

Components (TV, cable tuner or satellite receiver) of other brands can be operated with the included remote control unit by storing their codes in the preset memory.

SOURCE POWER, VIDEO INPUT, CHANNEL -, CHANNEL +, GUIDE, CURSOR ▲, ▼, ◀, ▶ and ENTER buttons on the remote control unit (front) are valid for the device specified with this setting. Note that depending on the model some operations may not be possible and some buttons (**SOURCE POWER, VIDEO INPUT, CHANNEL -, CHANNEL +, GUIDE, CURSOR ▲, ▼, ◀, ▶ or ENTER**) may not operate properly.

Set as shown below upon shipment from the factory.

MODE SELECTOR	Default device	
TV	0047	RCA TV
CABLE	0476	Motorola
DBS	0392	RCA SAT for DirecTV

1 Set **MODE SELECTOR** switch to the position of the mode you want to operate (TV, CABLE or DBS).

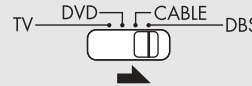

2 Press the **PROG/DIR.** button for at least 3 seconds.

3 Input the 4-digit number corresponding to the brand of the component whose signals are to be stored in the preset memory (refer to the “List of preset codes” (☞ End of this manual)).

- The code is set when 4 digits are input.
- Input the first digit within 3 seconds of performing step 2.
- Input the other digits within 60 seconds of each other.
- If any buttons other than the **PROG/DIR.** button or a **NUMBER** button is pressed, the preset mode is canceled and the previous settings remain valid.
- Set the **MODE SELECTOR** switch to the “DVD” position to operate the S-101.



- When buttons are pressed while setting the preset memory, their signals are sent from the remote control transmitter, so cover the remote control sensor when setting the preset memory to prevent accidental operation.
- Depending on the model and year of make, some of the remote control codes for the brands included on the tables may not operate properly.
- For some brands there are multiple types of remote control codes. If an operation does not work, try changing to one of the other codes.

Operating the TV, cable tuner and satellite receiver after storing its remote control signals in the preset memory

1 Set **MODE SELECTOR** switch to the position of the mode you want to operate (TV, CABLE or DBS).

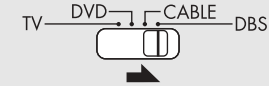

2 Operate the component.
 • For details, refer to the component’s operating instructions.

- ※ It may not be possible to operate some models.
- ※ The buttons listed below can be used to operate the device selected with the **MODE SELECTOR** switch.
SOURCE POWER, VIDEO INPUT, CHANNEL -, CHANNEL +, GUIDE, CURSOR ▲, ▼, ◀, ▶ and ENTER buttons

Special punch through setting

Normally use with the **MODE SELECTOR** switch set at “DVD”. At this time, the **SOURCE POWER, VIDEO INPUT, CHANNEL + and CHANNEL -** buttons are valid for the TV (default value). Perform the operation below to make the buttons valid for the cable tuner or satellite receiver.

1 Change **MODE SELECTOR** switch (TV, CABLE or DBS) that intend to setup for special punch through.

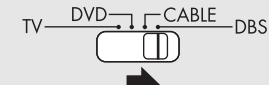

2 Press and hold **ON/STANDBY** button at least 3 seconds while **SOURCE POWER** button is held down.

The unit will detect mode switch and setup punch through setting.

- The default (TV) is set when the batteries are replaced, so set over from step 1.

Additional Information

Surround

[1] Dolby Surround

① Dolby Digital

Dolby Digital is the multi-channel digital signal format developed by Dolby Laboratories.

Dolby Digital consists of up to "5.1" channels – front left, front right, center, surround left, surround right, and an additional channel exclusively reserved for additional deep bass sound effects (the Low Frequency Effects –LFE– channel, also called the ".1" channel, containing bass frequencies of up to 120 Hz).

Unlike the analog Dolby Pro Logic format, Dolby Digital's main channels can all contain full range sound information, from the lowest bass, up to the highest frequencies – 22 kHz. The signals within each channel are distinct from the others, allowing pinpoint sound imaging, and Dolby Digital offers tremendous dynamic range from the most powerful sound effects to the quietest, softest sounds, free from noise and distortion.

■ Dolby Digital and Dolby Pro Logic

Comparison of home surround systems	Dolby Digital	Dolby Pro Logic
No. recorded channels (elements)	5.1 ch	2 ch
No. playback channels	5.1 ch	4 ch
Playback channels (max.)	L, R, C, SL, SR, SW	L, R, C, S (SW – recommended)
Audio processing	Digital discrete processing Dolby Digital encoding / decoding	Analog matrix processing Dolby Surround
High frequency playback limit of surround channel	20 kHz	7 kHz

■ Dolby Digital compatible media and playback methods

Marks indicating Dolby Digital compatibility: 

The following are general examples. Also refer to the player's operating instructions.

Media	Dolby Digital output terminals	Playback method (reference page)
LD (VDP)	Coaxial Dolby Digital RF output terminal ※ 1	Set the input mode to "AUTO" (☞ page 46).
DVD	Optical or coaxial digital output (same as for PCM) ※ 2	Set the input mode to "AUTO" (☞ page 46).
Others (satellite broadcasts, CATV, etc.)	Optical or coaxial digital output (same as for PCM)	Set the input mode to "AUTO" (☞ page 46).

※ 1: Use a commercially available adapter to connect Dolby Digital RF output signals to the digital input terminals. (Refer to the adapter's operating instructions.)

Please refer to the instruction manual of the adapter when making connection.

※ 2: To play in Dolby Digital Surround on the S-101, set "SETUP" – "AUDIO SETUP" – "DIGITAL OUT" to "NORMAL" in the setup. (The factory default is "NORMAL".)

② Dolby Pro Logic II

- Dolby Pro Logic II is a new multi-channel playback format developed by Dolby Laboratories using feedback logic steering technology and offering improvements over conventional Dolby Pro Logic circuits.
- Dolby Pro Logic II can be used to decode not only sources recorded in Dolby Surround (※) but also regular stereo sources into five channels (front left, front right, center, surround left and surround right) to achieve surround sound.
- Whereas with conventional Dolby Pro Logic the surround channel playback frequency band was limited, Dolby Pro Logic II offers a wider band range (20 Hz to 20 kHz or greater). In addition, the surround channels were monaural (the surround left and right channels were the same) with previous Dolby Pro Logic, but Dolby Pro Logic II they are played as stereo signals.

※ Sources recorded in Dolby Surround

- These are sources in which three or more channels of surround have been recorded as two channels of signals using Dolby Surround encoding technology.
- Dolby Surround is used for the sound tracks of movies recorded on DVDs, LDs and Video cassettes to be played on stereo VCRs, as well as for the stereo broadcast signals of FM radio, TV, satellite broadcasts and cable TV.
- Decoding these signals with Dolby Pro Logic II makes it possible to achieve multi-channel surround playback. The signals can also be played on ordinary stereo equipment, in which case they provide normal stereo sound.
- There are two types of DVD Dolby surround recording signals.
 - ① 2-channel PCM stereo signals
 - ② 2-channel Dolby Digital signals

■ Sources recorded in Dolby Surround are indicated with the logo mark shown below

Dolby Surround support mark: 

Manufactured under license from Dolby Laboratories. "Dolby", "Pro Logic" and the double-D symbol are trademarks of Dolby Laboratories.

Additional information

[2] DTS Digital Surround

Digital Theater Surround (also called simply DTS) is a multi-channel digital signal format developed by Digital Theater Systems.



DTS offers the same "5.1" playback channels as Dolby Digital (front left, front right and center, surround left and surround right) as well as the stereo 2-channel mode. The signals for the different channels are fully independent, eliminating the risk of deterioration of sound quality due to interference between signals, crosstalk, etc.

DTS features a relatively higher bit rate as compared to Dolby Digital (1234 kbps for CDs and LDs, 1536 kbps for DVDs) so it operates with a relatively low compression rate. Because of this the amount of data is great, and when DTS playback is used in movie theaters, a separate CD-ROM synchronized with the film is played.

With LDs and DVDs, there is of course no need for an extra disc; the pictures and sound can be recorded simultaneously on the same disc, so the discs can be handled in the same way as discs with other formats.

Other media include CDs recorded in DTS. These are the same discs as conventional CDs (recorded in 2 channels) but include 5.1 channel surround signals. They do not include images, but they do permit surround playback on the S-101 and on CD players. DTS surround track playback offers the same intricate, grand sound as in a movie theater, right in your own listening room.

■ DTS compatible media and playback methods

Marks indicating DTS compatibility:  and 

The following are general examples. Also refer to the player's operating instructions.

"DTS" and "DTS Digital Surround" are registered trademarks of Digital Theater Systems, Inc.
 "DTS" and "DTS Virtual" are trademarks of Digital Theater Systems, Inc.

Media	Dolby Digital output terminals	Playback method (reference page)
CD	Optical or coaxial digital output (same as for PCM) ※2	Set the input mode to "AUTO" or "DTS" (☞ page 46). Never set the mode to "ANALOG" or "PCM". ※1
LD (VDP)	Optical or coaxial digital output (same as for PCM) ※2	Set the input mode to "AUTO" or "DTS" (☞ page 46). Never set the mode to "ANALOG" or "PCM". ※1
DVD	Optical or coaxial digital output (same as for PCM) ※3	Set the input mode to "AUTO" or "DTS" (☞ page 46).

※1: DTS signals are recorded in the same way on CDs and LDs as PCM signals. Because of this, the un-decoded DTS signals are output as random "hissy" noise from the CD or LD player's analog outputs. If this noise is played with the amplifier set at a very high volume, it may possibly cause damage to the speakers. To avoid this, be sure to switch the input mode to "AUTO" or "DTS" before playing CDs or LDs recorded in DTS. Also, never switch the input mode to "ANALOG" or "PCM" during playback. The same is true when playing CDs and LDs recorded in DTS on the S-101 or on LD/DVD compatible players. With DVDs, the DTS signals are recorded with a special recording method so there is no problem. For DVDs, the DTS signals are recorded in a special way so this problem does not occur.

※2: The signals provided at the digital outputs of a CD or LD player may undergo some sort of internal signal processing (output level adjustment, sampling frequency conversion, etc.). In this case the DTS-encoded signals may be processed erroneously, in which case they cannot be decoded by this unit, or may only produce noise. Before playing DTS signals for the first time, turn down the master volume to a low level, start playing the DTS disc, then check whether the DTS indicator on this unit (☞ page 46) lights before turning up the master volume.

※3: To play in DTS Digital Surround on the S-101, set "SETUP" – "AUDIO SETUP" – "DIGITAL OUT" to "NORMAL" in the setup. (The factory default is "NORMAL".)

Additional information



Dolby Virtual Speaker

Dolby Virtual Speaker technology uses proprietary technology of Dolby Laboratories to create a virtual surround sound field using only two speakers for the front channels, allowing the user to experience sound as if surround speakers were actually being used.

■ Features of Dolby Virtual Speaker sound

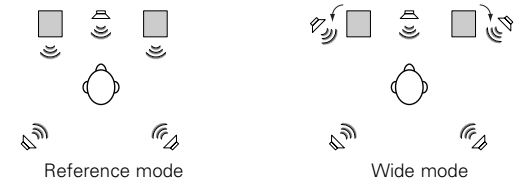
- Accurate surround sound field positioning
The virtual surround speakers are positioned at 105° to the left and 105° to the right.
- Multi-channel programs played according to the producer's intentions
The sound of the different channels is played in the position set upon mixing. For example, sound set at the rear left is heard from the rear left.
- Stereo programs played in surround
The Dolby Pro Logic II circuit is used together with the Dolby Virtual Speaker circuitry to create a rich virtual surround sound field with stereo programs as well.
- Selecting the listening mode
Two listening modes are provided: Reference and Wide.



 : 2 front channels  : Virtual sound field created with the Dolby Virtual Speaker mode

Dolby Headphone

Dolby Headphone is a 3D sound technology developed jointly by Dolby Laboratories and Lake Technology of Australia achieving surround sound with regular headphones.

Normally when using headphones all the sounds are sounded in the head, making it uncomfortable to listen with headphones for long periods of time. Dolby Headphone simulates speaker playback in a room and positions the sound sources to the front or the sides, outside of the head, achieving a powerful sound similar to that of a movie theater or home theater. This technology is aimed mainly at multi-channel audio or video equipment including Dolby Digital or Dolby Pro Logic Surround decoding functions and operates inside a high performance digital signal processing chip (DSP).

The Dolby Headphone mode can be used not only with multi-channel sources but also with stereo programs.

Additional information

Surround modes and parameters

Surround Mode DVS: Dolby Virtual Speaker DHP: Dolby Headphone		Presence/absence of signals and controllability in the various modes						
		Channel output		Playback signals and surround modes for the various input functions				
		FRONT L/R	SUB-WOOFER	DVD / AUX (AUX1, 2, 3)				AUX1 / AUX2 / AUX3 / TUNER / iPod / Portable
				When playing Dolby Digital signals		When playing DTS signals	When playing PCM signals	When playing analog signals
2-channel	Multi-channel	Multi-channel	2-channel	2-channel				
DVS	REFERENCE	○	⊙	● PLII	○	○	● PLII	● PLII
	WIDE	○	⊙	● PLII	○	○	● PLII	● PLII
DHP	DOLBY H/P	○ (H/P ONLY)	×	● PLII	○	○	● PLII	● PLII
	BYPASS	○ (H/P ONLY)	×	○	○ D.MIX	○ D.MIX	○	○
STEREO		○	⊙	○	○ D.MIX	○ D.MIX	○	○
ROCK ARENA		○	⊙	○	○	○	○	○
JAZZ CLUB		○	⊙	○	○	○	○	○

- ⊙ : Can be either present or absent, depending on speaker configuration setting.
- : Signal present or controllable.
- : Can be selected with 2-channel decode mode.
- ×
- ×
- D.MIX : Compatible with down-mixing.
- PLII : Compatible with PLII processing.

Surround Mode DVS: Dolby Virtual Speaker DHP: Dolby Headphone		Presence / absence of signals and controllability in the various modes			
		SDB	TONE CONTROL	Surround parameter – default value indicated in parentheses)	
				2ch DECODE MODE	Dolby Digital / DTS signal
					LFE
DVS	REFERENCE	○ (OFF)	○ (OFF)	○ *1 (VIRTUAL1)	○ (0dB)
	WIDE	○ (OFF)	○ (OFF)	○ *1 (VIRTUAL1)	○ (0dB)
DHP	DOLBY H/P	○ (OFF)	○ (OFF)	○ *2 (CINEMA)	○ (0dB)
	BYPASS	○ (OFF)	○ (OFF)	○ *2 (CINEMA)	×
STEREO		○ (OFF)	○ (OFF)	×	○ (0dB)
ROCK ARENA		○ (OFF)	○ (OFF)	×	○ (0dB)
JAZZ CLUB		○ (OFF)	○ (OFF)	×	○ (0dB)

- : Signal present or controllable.
- ×
- *1 : 2ch DECODE MODE (VIRTUAL1, VIRTUAL2) selectable.
- *2 : 2ch DECODE MODE (CINEMA or MUSIC mode) selectable.
- () : Parameter's default value

Additional information

HDCCD® (High Definition Compatible Digital®) decoder

HDCCD is an encoding/decoding technology that greatly reduces the distortion occurring at the time of digital recording while maintaining compatibility with the conventional CD format. HDCCD allows 20-bit data to be converted into the 16-bit data of current CDs with no loss in sound quality. The use of this HDCCD decoder makes it possible to achieve the high resolution and low distortion characteristic of HDCCD when playing HDCCD-compatible discs, and DENON's digital technology optimizes the high sound quality possibilities of HDCCD technology. Furthermore, normal CDs and HDCCD-compatible CDs are automatically identified, and the optimum digital signal processing for that type of disc is used.

HDCCD®, HDCCD®, High Definition Compatible Digital® and Microsoft® are either registered trademarks or trademarks of Microsoft Corporation, Inc. in the United States and/or other countries. HDCCD system manufactured under license from Microsoft Corporation, Inc. This product is covered by one or more of the following: In the USA: 5,479,168, 5,638,074, 5,640,161, 5,808,574, 5,838,274, 5,854,600, 5,864,311, 5,872,531, and in Australia: 669114. Other patents pending.

AL24 Processing (Stereo mode only)

AL24 Processing has inherited the technology of the original ALPHA Processing that was used in DENON's highly-successful reference-class audio components. AL24 Processing further reduces quantization distortion and represents the ultimate analog waveform reproduction technology designed to support the higher numbers of bits and higher sampling. AL24 Processing senses the nature of the digital data being input and interpolates the data so that it faithfully replicates the original analog waveform. AL24 processing operates when PCM, MP3 or WMA data is inputted.

Troubleshooting

If a problem should arise, first check the following.

1. Are all the connections correct ?
2. Are you following the instructions in the manual ?
3. Are the speakers and other components operating properly?

If this unit does not seem to be functioning properly, check the table below. If this does not solve the problem, this unit may be damaged. Turn off the power, unplug the power supply cord from the power outlet, and contact your store of purchase or nearest DENON sales office.

Symptom	Cause	Measures	Page	
Common problems when listening to the discs, tapes and FM broadcasts, etc.	Display not lit and sound not produced when power switch set to on.	<ul style="list-style-type: none"> Power supply cord not plugged in securely. 	<ul style="list-style-type: none"> Check the insertion of the power supply cord plug. 	12
	Display lit but sound not produced.	<ul style="list-style-type: none"> Speaker cables not securely connected. Improper position of the FUNCTION button. 	<ul style="list-style-type: none"> Connect securely. Set to a suitable position. 	10 29
		<ul style="list-style-type: none"> Volume control set to minimum. MUTING is on. 	<ul style="list-style-type: none"> Turn volume up to suitable level. Switch off MUTING. 	13 14
		<ul style="list-style-type: none"> Digital signals not input Digital input selected. 	<ul style="list-style-type: none"> Input digital signals or select input terminal to which digital signals are being input. 	15, 30
		<ul style="list-style-type: none"> Connections between the video output terminal of this unit and the input connector of the monitor are incomplete. The input setting of the monitor TV is different. 	<ul style="list-style-type: none"> Check whether the connections are correct. Set the input switching of the TV to the terminal to which the video input is connected. 	11, 15, 16 —
	Monitor does not display an image.	<ul style="list-style-type: none"> When "PROGRESSIVE" is set, no video signals are output from the VIDEO OUT or S-VIDEO OUT terminals. 	<ul style="list-style-type: none"> Set "INTERLACED" if you want to use the VIDEO OUT or S-VIDEO OUT signals. 	16
	The program cannot be copied from DVD to the VCR.	<ul style="list-style-type: none"> Almost all movie software contains a copy prevention signal. 	<ul style="list-style-type: none"> A copy cannot be made. 	—
	When the subwoofer indicator has lit.	<ul style="list-style-type: none"> The subwoofer and main unit are not properly connected with the system cable. 	<ul style="list-style-type: none"> Check whether or not the cable is properly connected. If the indicator lights even though the cable is properly connected, there may be a malfunction. 	10







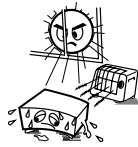

Symptom	Check	Page	
DVD operation	Playback does not start when ► button is pressed. Playback stops immediately.	<ul style="list-style-type: none"> Is there condensation on the disc or player ? (Let stand for 1 or 2 hours.) Discs other than DVDs, video CDs and music CDs cannot be played. Disc is dirty. Wipe off the dirt. 	— 5 6
	Menu playback of video CD's is not possible.	<ul style="list-style-type: none"> Menu playback is not possible with anything but video CDs with playback control. 	—
	Picture is disturbed during the search operation.	<ul style="list-style-type: none"> Some disturbance is normal. 	—
	Buttons do not operate.	<ul style="list-style-type: none"> Some operations are disabled for some discs. 	—
	No subtitles are displayed.	<ul style="list-style-type: none"> Subtitles are not displayed for DVDs not containing subtitles. Subtitles are turned off. Turn the subtitles setting on. 	— 43
	Audio (or subtitle) language does not switch.	<ul style="list-style-type: none"> The audio (or subtitle) language does not switch for discs which do not include multiple audio (or subtitle) languages. For some discs the audio (or subtitle) language cannot be switched when the operation to switch it is performed, but can be switched on the menu screens. 	— 18
			<ul style="list-style-type: none"> The angle cannot be switched for DVDs which do not contain multiple angles. In some cases multiple angles are only recorded for specific scenes.
	Playback does not start when the title is selected.	<ul style="list-style-type: none"> Check the "RATINGS" setting. 	50
	The password for rating level has been forgotten. Reset all the DVD setting to Factory Preset.	<ul style="list-style-type: none"> Initialize using the procedure described at "Initialization of the microprocessor". 	41
	The disc is not played with the audio or subtitle language set as the default setting.	<ul style="list-style-type: none"> The disc does not play with the selected audio or subtitle language if that audio or subtitle language is not included on that DVD. 	43
Picture is not displayed in 4:3 (or 16:9).	<ul style="list-style-type: none"> Set the WIDE/LB/PS switch on the rear panel for the type of TV being used. 	11	
Menu screen messages for the desired language do not display.	<ul style="list-style-type: none"> Check the default setting for the disc language's menu language. 	43	

Troubleshooting

	Symptom	Cause	Measures	Page
Tuner	Continuous noise is heard when receiving FM programs	<ul style="list-style-type: none"> • Antenna cable is not properly connected. 	<ul style="list-style-type: none"> • Connect the antenna cable properly. • Connect an outdoor antenna. 	16 16
	Hissing or continuous noise is heard when receiving AM programs	<ul style="list-style-type: none"> • This may be noise from a TV or interference from a radio station. 	<ul style="list-style-type: none"> • Turn off the TV. • Change the position and direction of the AM loop antenna. 	— —
Remote control unit	This unit does not operate properly when remote control unit is used.	<ul style="list-style-type: none"> • Batteries dead. 	<ul style="list-style-type: none"> • Replace with new batteries. 	12
		<ul style="list-style-type: none"> • Remote control unit too far from this unit. 	<ul style="list-style-type: none"> • Move closer. 	6
		<ul style="list-style-type: none"> • Obstacle between this unit and remote control unit. 	<ul style="list-style-type: none"> • Remove obstacle. 	6
		<ul style="list-style-type: none"> • Different button is being pressed. • ⊕ and ⊖ ends of battery inserted in reverse. 	<ul style="list-style-type: none"> • Press the proper button. • Insert batteries properly. 	— 12
		<ul style="list-style-type: none"> • The mode selection of the remote control is not properly selected. The TV mode, DVD mode, CABLE mode, or DBS mode is not properly selected. 	<ul style="list-style-type: none"> • Press the remote control MODE SELECTOR switch for the item you wish to operate. To operate this unit, use with the DVD mode. 	58

Troubleshooting

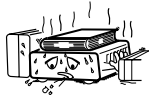
■ NOTE ON USE

 <ul style="list-style-type: none"> • Avoid high temperatures. Allow for sufficient heat dispersion when installed on a rack. 	 <ul style="list-style-type: none"> • Keep the apparatus free from moisture, water, and dust. 	 <ul style="list-style-type: none"> • Do not let foreign objects into the apparatus.
 <ul style="list-style-type: none"> • Unplug the power cord when not using the apparatus for long periods of time. 	 <ul style="list-style-type: none"> • Do not let insecticides, benzene, and thinner come in contact with the apparatus. 	
 <ul style="list-style-type: none"> • Handle the power cord carefully. Hold the plug when unplugging the cord. 	 <p>* (For apparatuses with ventilation holes)</p> <ul style="list-style-type: none"> • Do not obstruct the ventilation holes. 	 <ul style="list-style-type: none"> • Never disassemble or modify the apparatus in any way.

Specifications

■ Audio section

• Power amplifier section

Rated output: Front : 50 W + 50 W
Subwoofer: 100 W

• Analog section

**Input sensitivity /
Input impedance:** 200 mV/47 k Ω /ohms
Signal-to-noise ratio: 92 dB (STEREO MODE, DIRECT MODE: ON)

■ Tuner section

Reception frequency range: FM: 87.5 MHz to 107.9 MHz
AM: 520 kHz to 1710 kHz

Receiving sensitivity: FM: 1.5 μ V/75 Ω /ohms
AM: 20 μ V

FM stereo separation: 35 dB (1 kHz)

■ Video section

• Standard video terminal

Output level/impedance: 1 V_{p-p}/75 Ω /ohms

• S-video connector

Output level/impedance: Y (Brightness) signal — 1 V_{p-p}/75 Ω /ohms
C (Color) signal — 0.286 V_{p-p}/75 Ω /ohms

• Color difference (Component)

Video connector:
Output level/impedance: Y (Brightness) signal — 1 V_{p-p}/75 Ω /ohms
C_B/P_B (Blue) signal — 0.648 V_{p-p}/75 Ω /ohms
C_R/P_R (Red) signal — 0.648 V_{p-p}/75 Ω /ohms

■ DVD section

Signal format: NTSC/PAL

Supported discs:
(1) DVD-VIDEO discs
12 cm single side 1 layer, 12 cm single side 2 layers,
12 cm both sides 2 layers (single side 1 layer),
8 cm single side 1 layer, 8 cm single side 2 layers,
8 cm both sides 2 layers (single side 1 layer)

(2) Compact Disc (CD-DA, VIDEO CD)

12 cm discs, 8 cm discs

Analog audio output: Output level: 2 V_{rms} (AUX3 OUT)

■ Clock/Timer section

Clock method: Power line frequency synchronized method

Timer: Everyday/Once timer: One system each

Sleep timer: 120 minutes, maximum

■ General

Power supply: 120 V AC, 60 Hz
Power consumption: 75 W (67 W + 8 W (iPod))
(At standby: Approximately 0.7 W)

Maximum external

dimensions: 380 (W) x 97 (H) x 250 (D) mm
(14-61/64" x 3-13/16" x 9-27/32")
(including feet, knobs, and connectors)
Mass: 4.2 kg (9 lbs 4 oz)

■ Remote control unit (RC-1007)

Remote control method: IR pulse method
Power supply: 3 V DC, using two AA batteries

■ Speakers

• Speaker system (SC-S101)

Type: 2-way, 2-speakers
Closed box / Low-leakage-flux
Speakers: 10 cm cone bass-mid x 1
2.5 cm high range x 1
Dimensions: 134 (W) x 335 (H) x 76 (D) mm (5-9/32" x 13-3/16" x 2-63/64")
Mass: 1.42 kg (3 lbs 2 oz)

• Active subwoofer (DSW-S101)

Type: 1-way, 1-speaker
Reflex box / Low-leakage-flux / Built-in amplifier
Speaker: 20 cm cone x 1
Dimensions: 236 (W) x 368 (H) x 460 (D) mm
(9-9/32" x 14-31/64" x 18-7/64") (including foot)
Mass: 15.4 kg (33 lbs 15 oz) (including base)

* For purposes of improvement, specifications and design are subject to change without notice.

* This product incorporates copyright protection technology that is protected by method claims of certain U.S. patents and other intellectual property rights owned by Macrovision Corporation and other rights owners. Use of this copyright protection technology must be authorized by Macrovision Corporation, and is intended for home and other limited viewing uses only unless otherwise authorized by Macrovision Corporation. Reverse engineering or disassembly is prohibited.

Primeros pasos

Contenidos

Primeros pasos	
Accesorios	2
Antes de utilizar el aparato	3
Precauciones en el manejo	
Receptor surround DVD	3
Sistema de altavoces y subwoofer	3, 4
Precauciones en el manejo	
Receptor surround DVD	4
Sistema de altavoces	4
Subwoofer	4
Discos	5
Terminología utilizada con los discos	5
Precauciones en la manipulación de discos	
Discos	5
Manipulación de los discos	5
Limpieza de los discos	6
Precauciones al manipular los discos	6
Guardar los discos	6
Cargar los discos	6
Ámbito de actuación del mando a distancia	6
Nombres y funciones de las piezas	
Receptor surround panel delantero	7
Panel trasero Subwoofer	7
Visualización	7
Mando a distancia	8, 9
Fácil configuración y funcionamiento	
Conexión del sistema	
Conexión de las antenas suministradas	11
Conexión de un televisor	11
Colocación de las pilas	12
Conexión del cable de fuente de alimentación	12
Reproducción de un disco DVD	13, 14
Conectar otras fuentes	
Configuración avanzada de la opción	
Indicaciones del cable	14
Conexión de DBS/Sintonizador/	
VCR/Consola de juegos	15
Conexión de un reproductor de cintas,	
un grabador de MD o un grabador de CD	15
Conexión de S-Vídeo	
(mejor calidad de imagen)	15
Conexión de vídeo componente	
(mejor calidad de imagen que con S-Vídeo)	16
Para cambiar el cable de los altavoces	16
Conexión de los terminales de antena	16

Funcionamiento básico	
Reproducción de un disco	
Reproducción	17, 18
Detención de la reproducción	18
Reproducción de imágenes estáticas (Pausa)	18
Búsqueda en avance / retroceso	19
Para desplazarse al principio de los capítulos o pistas	19
Reproducción cuadro por cuadro	
(sólo para DVDs y CDs de vídeo)	19
Reproducción lenta (sólo para DVDs y CDs de vídeo)	19
Reproducción de discos CD/CD-R/CD-RW o	
grabados en formato MP3	20, 21
Reproducción de archivos de imagen fija	
(formato JPEG)	22, 23
Recepción de radio	
Sintonización manual	24
Presintonización automática de estaciones	
(sólo en el unidad principal)	24
Recepción de estaciones presintonizadas	24
Presintonización de estaciones sintonizadas	
y asignación de nombres a las estaciones	
(sólo en el mando a distancia)	25
Reproducir el iPod	
Conexión de el iPod	26
Reproducción	27
Visualización de diapositivas	28
Desconexión del iPod	28
Reproducción y grabación otras fuentes	
Conexión del reproductor portátil	28
Reproducción de un equipo de audio portátil	
(entrada estéreo mini)	28
Acerca de la grabación analógica en	
un componente de audio externo (AUX3)	28
Configuración de funciones	
Uso de las funciones de sonido envolvente	29, 30
Reproducción de sonido envolvente Dolby Digital y DTS	
(sólo con entradas digitales)	30
Ajustes de modo de 2 canales	31
Reproducción en los modos de sonido	
envolvente originales de DENON	31, 32
Reproducción en el modo Dolby Headphone	32
Uso del menú "HELP"	33
Uso del temporizador de apagado automático	
Ajuste del reloj (indicación en formato de 12 horas)	33, 34
Programación del temporizador de	
desconexión automática	34

Funcionamiento avanzado	
Uso del función de reproducción (repetición el disco)	
Repetición de la reproducción	35
Para reproducir las pistas en un orden específico	
(Program)	36
Para reproducir las pistas en orden aleatorio	36
Reproducción en el modo de zoom	36
Uso de RDS (Sistema de información radial)	
RDS (Sistema de información radial)	37
Búsqueda RDS	37
Búsqueda PTY	37
Búsqueda TP	38
RT (Texto de radio)	38
Visualización en pantalla	
Uso de la función OSD de información de disco	38, 39
Funcionamiento de audio múltiple,	
subtítulos y OSD de ángulos de cámara	39, 40
Ajuste de la calidad de la imagen	40
Otras funciones	
Ajuste de la calidad de sonido (TONE/SDB)	41
Función de encendido automático	41
Funciones de sistema	41
Inicialización del microprocesador	41
Configuración del sistema	
Cambio de los ajustes predefinidos de fábrica	
Ítems de configuración del sistema	42
Configuración del "CONFIGURACION IDIOMA"	43, 44
Configuración del "CONFIGURACIÓN VIDEO"	45
Configuración del "CONFIGURACIÓN DE AUDIO"	45 ~ 47
Configuración del "NIVEL CANALES"	47, 48
Configuración de "DISTANCIA"	48, 49
Configuración de "POSICION ALTAVOZ"	49, 50
Configuración de "CLASIFICACIÓN"	50, 51
Configuración de "OTRAS CONFIGURACIONES"	51 ~ 53
Configuración de "REGLADE DU TIMER"	53, 54
Después de cambiar la configuración del sistema	54
Ítems de configuración y valores por defecto	
(se ajustan en la fábrica)	55, 56
Acerca de la salida de señal de audio digital	
Al reproducir un disco en el S-101	57
Configuración del mando a distancia para controlar otros dispositivos de audio / vídeo	
Memorias preseleccionadas del aparato de TV,	
el receptor y el receptor satélite / vídeo	58
Uso del TV, sintonizador y receptor de satélite después	
de almacenar las señales de mando a distancia	
en la memoria de preajuste	58
Ajuste perforación especial	58

Primeros pasos

Información adicional	
Surround	59, 60
Dolby Virtual Speaker	60
Dolby Headphone	60
Modos y parámetros surround	61
Descodificador HDCD	
(High Definition Compatible Digital)	61
AL24 Processing (Sólo Stereo modo)	61
Resolución de problemas	
.....	62, 63
Especificaciones	
.....	64

Lista de Códigos Pre-ajustadosEl final de un libro

Primeros pasos

Gracias por adquirir el Sistema Home Cinema DENON S-101 DVD. Este notable componente ha sido diseñado para proporcionarle la escucha de un espléndido sonido de fuentes tales como un DVD en el sistema "Home Theatre" y para obtener una reproducción de alta fidelidad extraordinaria de su música preferida.

Puesto que este producto dispone de enormes posibilidades, le recomendamos que antes de comenzar a instalarlo y a ponerlo en funcionamiento, lea el contenido de este manual.

Accesorios

Compruebe que la S-101 va acompañada de las piezas siguientes:

- | | | | |
|---|---|--------------------------------------|-------------------|
| ① Instrucciones de operación
(con la hoja de configuración rápida) | 1 | ⑨ Cable de vídeo | 1 |
| ② Garantía
(sólo para el modelo de Norteamérica)... | 1 | ⑩ Cable para conexión del iPod | 1 |
| ③ Lista de servicios técnicos..... | 1 | ⑪ Antena AM de cuadro..... | 1 |
| ④ Mando a distancia (RC-1007) | 1 | ⑫ Antena interior de FM..... | 1 |
| ⑤ Pilas R6P/AA | 2 | ⑬ Soporte de altavoces | 2 |
| ⑥ Cable de la fuente de alimentación | 1 | ⑭ Soporte de pared | 2 |
| ⑦ Cable del sistema (D-SUB25P) | 1 | ⑮ Tornillo..... | 4 |
| ⑧ Cable de altavoces | 2 | ⑯ Almohadillas..... | 4 piezas / 1 hoja |
| | | ⑰ Llave hexagonal | 1 |

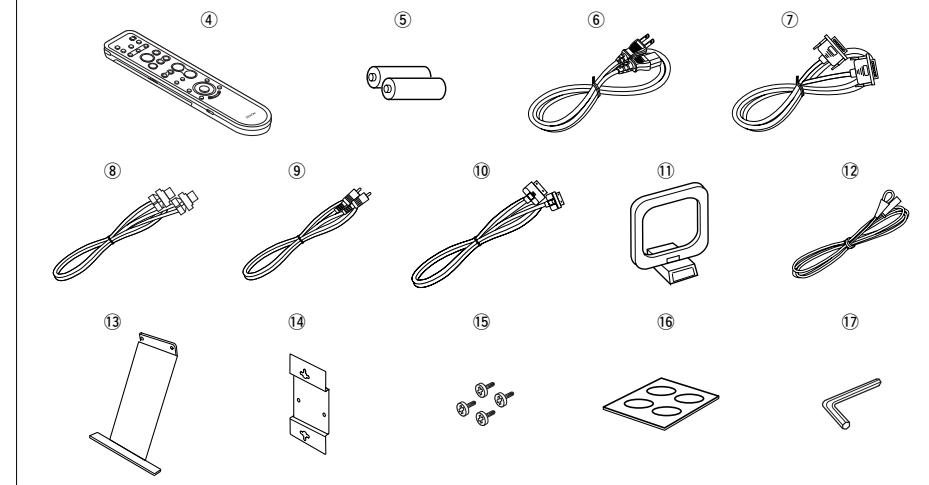

Primeros pasos

Antes de utilizar el aparato

Antes de usar este equipo preste atención a las siguientes indicaciones:

- **Manneggiare il filo di alimentazione con cura.**
No dañe ni deforme el cable de suministro de energía. Si está dañado o deformado, podría producir una descarga eléctrica o un malfuncionamiento al utilizarlo. Al retirarlo de la tomacorriente de pared, asegúrese de retirarlo sujetando el enchufe y no tirando del cable.
- **No abra la cubierta superior**
Para prevenir descargas eléctricas, no abra la cubierta superior.
- **No ponga nada dentro**
No coloque objetos metálicos ni derrame líquidos en el interior del receptor surround DVD.
La descarga eléctrica o el malfuncionamiento puede resultar.
- **Mover el equipo**
Para evitar cortocircuitos o daños en los cables de conexión, cuando quiera mover el equipo, antes de hacerlo desenchufe siempre el cable de la fuente de alimentación y desconecte los cables de conexión entre todos los demás componentes de audio.
- **Antes de encender el interruptor de alimentación**
Compruebe de nuevo que todas las conexiones están correctamente hechas y que los cables no presentan problemas. Sitúe siempre el interruptor de alimentación en la posición de espera antes de conectar o desconectar los cables de conexión.
- **Conserve estas instrucciones en lugar seguro.**
Tras su lectura, guarde estas instrucciones en un lugar seguro.
- **Se advierte que las ilustraciones que figuran en estas instrucciones pueden diferir de las del equipo real por motivos de explicación.**

NOTA:

- Este receptor surround DVD utiliza el láser semiconductor. Para que disfrute de la música a un funcionamiento estable, se recomienda utilizar esto en una sala de 5 C (41 F) ~ 35 C (95 F).

Derechos de Auto

- De acuerdo con las leyes está prohibido reproducir, emitir, alquilar o interpretar discos en público sin la autorización del propietario de los derechos de autor.

Guarde y escriba por favor en un lugar seguro el nombre del modelo y el número de serie de su equipo, los cuales se muestran en la etiqueta de clasificación.

Nombre del modelo : S-101

No de serie. _____

Primeros pasos

Precauciones en el manejo

Receptor surround DVD

Se pueden producir ruidos o la imagen se puede distorsionar si este equipo, o cualquier otro equipo electrónico que utilice microprocesadores, está situado cerca de un sintonizador o de una televisión.

Si este fuera el caso, siga los pasos que se indican a continuación:

- Instale este equipo lo más lejos posible del sintonizador o de la televisión.
- Coloque los cables de la antena del sintonizador o de la televisión lejos del cable de la fuente de alimentación de este equipo y de los cables de conexión de entrada y salida del mismo.
- Se pueden producir ruidos o distorsiones, sobre todo cuando se utilizan antenas de interior o cables de alimentación de 300 Ω/ohmios. **Recomendamos que se utilicen antenas de exterior y cables coaxiales de 75 Ω/ohmios.**

Nota:

Para la dispersión del calor, no instale este equipo en un lugar confinado tal como una librería o unidad similar.

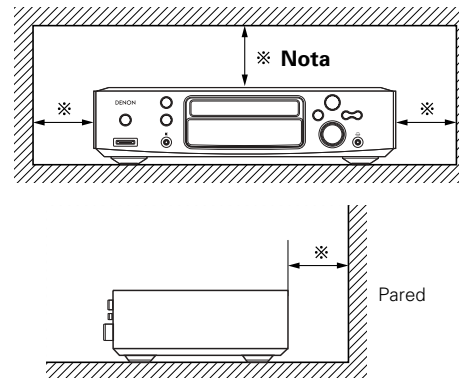

Sistema de altavoces y subwoofer

La calidad del sonido producido por el sistema de altavoces depende del tamaño y del tipo de la habitación, así como del método de instalación. Tenga en cuenta los puntos que aparecen a continuación antes de proceder a la instalación del sistema de altavoces.

- Tenga presente que colocar el sistema de altavoces en el mismo estante o repisa que un tocadiscos puede causar bastante ruido.
- Si hay una pared, puerta de cristal, etc., justo delante o detrás del sistema de altavoces, tape la puerta o ventana con una cortina gruesa para evitar la resonancia y la reflexión.
- Los sistemas de altavoces son del tipo de baja dispersión de flujo y pueden utilizarse junto a televisores, pero podría haber manchas de color en la imagen según el tipo de TV. Si esto sucede, desconecte el aparato de TV de la fuente de alimentación, aparte la TV y el sistema de altavoces, espere entre 15 y 30 minutos y vuelva a conectar el aparato de TV a la fuente de alimentación. El circuito de desmagnetizado automático de la TV debería reducir los borrones de la imagen. Si los borrones persisten, aleje el altavoz de la TV.
- Realice la instalación en una superficie llana y firme para evitar accidentes por caída.
- No coloque un tocadiscos, lectores de CD o cualquier otro mecanismo componentes AV en lo alto del subwoofer.

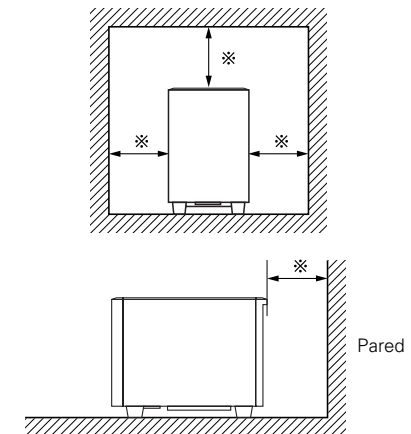

Primeros pasos

Instalación del soporte de altavoces

- Al montar el sistema de altavoces satélites (SC-S101) en un soporte de altavoces o en un soporte de pared. Tal y como se muestra en el esquema, fije el soporte del altavoz a la parte trasera del altavoz utilizando los dos tornillos incluidos.

Durante el montaje, asegúrese de que la instalación es correcta y segura.

- Al colocar los altavoces SC-S101 incluidos sobre un soporte o estante, fije adecuadamente el soporte de altavoces utilizando los tornillos que acompañan a los altavoces SC-S101 (izquierdo y derecho).

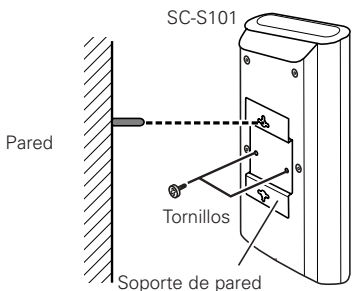
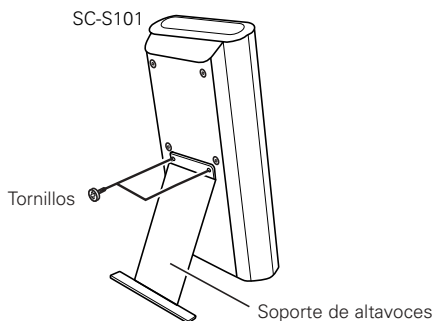

- Al colocar el sistema de altavoces satélite (SC-S101) sobre un soporte, etc., pegue las almohadillas incluidas en las dos esquinas de la superficie inferior (consulte la siguiente ilustración).

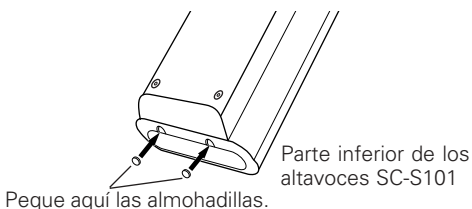

NOTA:

- Para su seguridad, no coloque ningún objeto en la parte superior ni apoye objetos en el sistema de altavoces.
- El altavoz puede venirse abajo o caerse si se empuja por los lados. Tenga especial cuidado para evitar esto, ya que podría causar lesiones u otros accidentes serios.
- Al instalar el sistema de altavoces en la pared y garantizar su seguridad, deje que el que trabajo de instalación lo realice un especialista.
- Asegúrese de fijar los cables del altavoz a la pared, etc., para evitar que alguien tropiece con ellos o tire de ellos accidentalmente, haciendo que los altavoces se caigan.
- Realice una comprobación, para su seguridad, después de la instalación de los altavoces. Después, realice inspecciones de seguridad a intervalos regulares para asegurarse de que no hay peligro de que los altavoces se caigan. Denon no se hará responsable de los daños o accidentes causados por la elección inapropiada del lugar de instalación o los procedimientos inadecuados de instalación.
- Para su seguridad, no ponga nada ni se apoye sobre los altavoces.
- No empuje los altavoces por los lados para evitar que se vuelquen causando un serio accidente.
- Fije los cables de los altavoces para evitar que alguien se tropiece y haga que se vuelquen los altavoces.



Precauciones en el manejo

Receptor surround DVD

- **Activar la función de entrada cuando las tomas de entrada no están conectadas**

Si la función de entrada se activa cuando en las tomas de entrada no hay nada conectado, puede producirse un ruido de chasquido. Si ocurre esto, gire el mando de mando MASTER VOLUME para bajarlo o conecte los componentes en las tomas de entrada.

- **Silenciamiento de los conectores PRE OUT y HEADPHONE y de los terminales SPEAKER**

Los conectores PRE OUT y HEADPHONE y los terminales SPEAKER tienen un circuito de silenciamiento. Por esta razón, las señales de salida son atenuadas considerablemente durante varios segundos cuando el interruptor de funcionamiento de alimentación es activado o cuando se cambia de modo de sonido envolvente o se hace cualquier otra modificación de configuración.

- **Aún cuando el interruptor de funcionamiento de alimentación esté en la posición STANDBY, el aparato sigue estando conectado a la línea de CA.**

Asegúrese de desconectar el cable de alimentación cuando vaya a ausentarse de casa

Sistema de altavoces

- **Fuerza magnética del sistema de altavoces.**

Tenga en cuenta que las manchas de color pueden producirse en una TV, etc., por la interacción con el sistema de altavoces si hay un imán o un objeto que genera fuerza magnética cerca.

Ejemplos:

- Cuando haya imanes en la entrada del atril, estante, etc.
- Cuando se coloque cerca un aparato sanitario, etc., con imanes.
- Cuando se coloquen cerca juguetes u otros objetos que lleven imanes.

Subwoofer

- **Atenuación de sonido tras alimentación ON (activado).**

El amplificador incorporado del subwoofer activo incluye un circuito silenciador. La señal de salida es fuertemente atenuada durante varios segundos después de que se haya encendido. Si se ajusta el volumen durante este tiempo, la salida puede ser extremadamente alta cuando el circuito silenciador se desactive. Asegúrese de esperar a que el circuito silenciador esté desactivado antes de ajustar el volumen.

NOTA:

- Asegúrese de fijar los cables de alimentación a la pared, etc., para evitar que alguien tropiece con ellos o tire de ellos accidentalmente, haciendo que el subwoofer se caiga.

Primeros pasos

Discos

En el S-101 pueden utilizarse los tipos de discos que figuran en la tabla que sigue a continuación. Las marcas están indicadas en las etiquetas o estuches de los discos.

Discos utilizables	Marca (logo)	Señales grabadas	Tamaño del disco
Vídeo DVD (NOTA 1)		Vídeo digital (MPEG2)	12 cm
DVD-R DVD-RW (NOTA 2)			8 cm
Vídeo CD		Vídeo digital (MPEG1)	12 cm
CD CD-R CD-RW (NOTA 3)		Audio digital MP3 Imagen digital (JPEG)	12 cm
CD de imagen		Imagen digital (JPEG)	12 cm
WMA (Windows Media Audio)		Audio digital	12 cm

- **NOTA 1:**
Sólo se puede reproducir parte de vídeo que se base en la especificación de DVD.
- **NOTA 2:**
Reproducción de discos DVD-R y DVD-RW
Los discos DVD-R y DVD-RW grabados en formato de vídeo en una grabadora de DVD pueden reproducirse en el S-101.
Los discos que no hayan sido finalizados no pueden reproducirse.
El S-101 no puede reproducir discos DVD-R/RW grabados en el modo "VR" o con "CPRM".
Dependiendo del estado de grabación del disco, puede que éste no sea aceptado o que no pueda reproducirse con normalidad (la imagen o el sonido pueden no ser perfectos, etc.).
- **NOTA 3:**
De acuerdo con la calidad de grabación, algunos CD-R/CD-RW no se pueden reproducir.
- "KODAK" es una marca registrada de Eastman Kodak Company.
- "Windows Media™" y "Windows®" son marcas registradas de Microsoft Corporation, Inc.
- En el S-101 no se pueden reproducir los siguientes tipos de discos:
 - DVDs con números de región que no sea "1" o "ALL"
 - DVD-ROM/RAMs
 - CVD
 - CD-ROMs (Sólo se pueden reproducir ficheros JPEG/MP3/WMA)
 - VSDs
 - CDVs (Sólo se puede reproducir la parte de audio.)
 - CD-Gs (Sólo se da salida al audio.)
 - Photo CDs (No reproduzca NUNCA estos discos en el S-101)

Primeros pasos

Terminología utilizada con los discos

■ **Títulos y capítulos (DVD-vídeos)**

Los DVD-vídeos están divididos en varias secciones grandes denominadas "títulos" y secciones pequeñas denominadas "capítulos". A estas secciones se asignan números. Estos números se denominan "números de títulos" y "números de capítulos".

Por ejemplo:

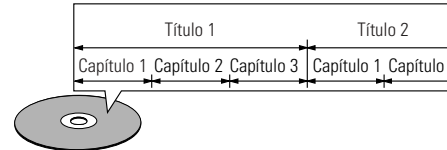

■ **Pistas (CDs de vídeo y de música)**

Los CDs de vídeo y de música están divididos en secciones denominadas "pistas". A estas secciones se asignan números. Estos números se denominan "números de pista".

Por ejemplo:

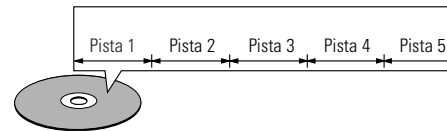

■ **Control de reproducción (CDs de vídeo)**

Los CDs de vídeo que incluyen las palabras "playback control" en el disco o en el estuche están equipados con una función de visualización de menús en la pantalla del televisor para poder seleccionar la posición deseada, ver información, etc., en forma de diálogo.

En este manual, la reproducción de CDs de vídeo que emplean tales menús se denomina "reproducción de menús".

Los CDs de vídeo con control de reproducción pueden ser utilizados en e S-101.



- Este reproductor de vídeo ha sido diseñado y fabricado cumpliendo con la información de gestión regional que aparece impreso sobre el disco DVD.

Si el número de región del disco DVD no corresponde al número de región del reproductor, éste disco no podrá ser reproducido por éste reproductor.

El número de región de éste reproductor de vídeo DVD es 1.



Precauciones en la manipulación de discos

Discos

Sólo los discos que incluyan las marcas indicadas en la página 5 pueden ser reproducidos en e S-101.

Observe, sin embargo, que los disco con formas especiales (discos con forma de corazón, discos hexagonales, etc.) no se pueden reproducir en el S-101. No intente reproducir tales discos, ya que podría dañar el reproductor.



Manipulación de los discos

Evite tocar la superficie de los discos al cargarlos y descargarlos.



Tenga cuidado de no dejar huellas de dedos en la superficie de señales (el lado brillante con colores del arco iris).

Primeros pasos

Limpeza de los discos

- Las huellas de dedos o la suciedad depositada sobre los discos puede disminuir la calidad de sonido o causar saltos durante la reproducción. Limpie las huellas o la suciedad.
- Utilice para ello un juego de limpieza de discos disponible en los comercios o un paño suave para limpiar las huellas de dedos o la suciedad.

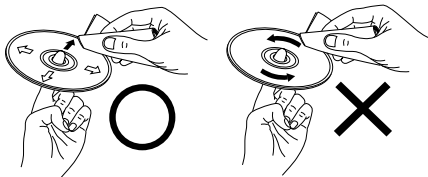

Realice la limpieza suavemente desde el centro hacia afuera. No limpie con el movimiento circulares.

NOTA:

No utilice aerosol de discos o productos antiestáticos. Tampoco debe usar productos químicos volátiles como bencina o diluyente.



Precauciones al manipular los discos

- No deje huellas de dedos, grasa o suciedad en los discos.
- Tenga especial cuidado de no arañar los discos al sacarlos de sus estuches.
- No doble los discos.
- No caliente los discos.
- No agrande el orificio central.
- No escriba en el lado etiquetado (impreso) con un bolígrafo o lápiz.
- Pueden formarse gotas de agua en la superficie del disco si éste es trasladado súbitamente de un sitio frío a otro cálido. No utilice secadores de pelo, etc. para secar el disco.

Guardar los discos

- Retire siempre los discos después de reproducirlos.
- Guarde los discos en sus estuches para protegerlos del polvo, los arañazos y deformaciones.
- No ponga los discos en los sitios siguientes:
 1. Sitios expuestos a la luz solar directa durante períodos de tiempo prolongados
 2. Sitios húmedos o con polvo
 3. Lugares expuestos al calor de radiadores, etc.

Cargar los discos

- Ponga sólo un disco por vez. Cargar un disco sobre otro puede resultar en daños o arañazos en los mismos.
- Ponga los discos de 8 cm firmemente en la guía de discos, sin utilizar ningún adaptador. Si el disco no se pone correctamente, podría salirse de la guía y bloquear la bandeja de discos.
- Tenga cuidado al cerrar la bandeja de discos para no cogerse los dedos.
- No coloque nada que no sean los discos en la bandeja.
- No cargue discos quebrados o alabeados o discos que hayan sido pegados con cinta adhesiva, etc.
- No utilice discos en los que la parte adhesiva de cinta de celofán o pegamento utilizado para pegar la etiqueta esté expuesta, o discos con restos de cinta o etiquetas que se han despegado. Tales discos pueden atascarse dentro del reproductor, ocasionando daños.

Ámbito de actuación del mando a distancia

- Dirija el mando a distancia de modo que apunte hacia el sensor remoto situado en la unidad principal, como se indica en la ilustración.
- El mando a distancia puede utilizarse a una distancia, en línea recta, de unos 7 metros/22pies de la unidad principal, pero esta distancia será menor si existen obstáculos entre los dos aparatos o si el mando a distancia no apunta directamente al sensor remoto.
- El mando a distancia puede accionarse situándolo en ángulo horizontal de hasta 30 grados con respecto a sensor remoto.

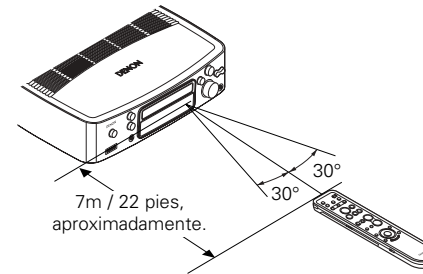

NOTA:

- Puede resultar difícil accionar el mando a distancia si el sensor remoto está expuesto a la luz solar directa o a una luz artificial muy fuerte.
- No pulse los botones de la unidad principal y del mando a distancia simultáneamente. Si lo hace puede producirse un mal funcionamiento.
- Los anuncios de neón u otros dispositivos que emitan ruidos de tipo pulsátil y que estén situados en las proximidades del aparato, pueden producir un mal funcionamiento de éste, por lo que el aparato debe estar lo más apartados que sea posible de estos dispositivos.

Primeros pasos

Nombres y funciones de las piezas

Receptor surround panel delantero

Para conocer en detalle las funciones de estas piezas, consulte las páginas entre paréntesis ().

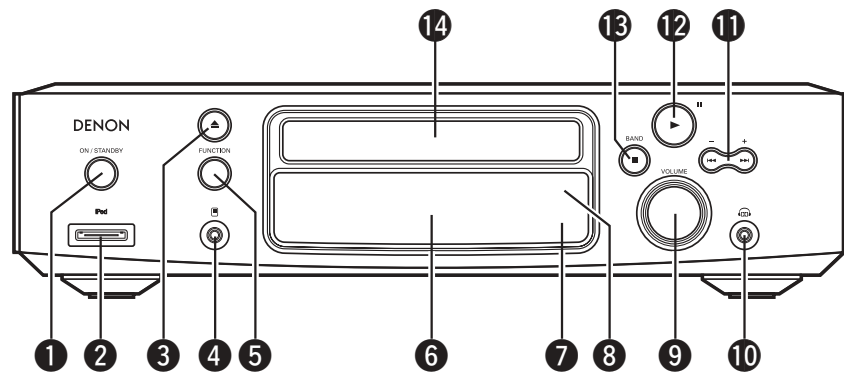

- 1 Interruptor de alimentación ON/STANDBY(13)
- 2 iPod conector(26)
- 3 Botón OPEN/CLOSE (▲).....(13)
- 4 Clavija Portable jack(28)
- 5 Botón FUNCTION.....(29)
- 6 Pantalla(7)
- 7 Sensor del mando a distancia(6)
- 8 Sensor de iluminación de la pantalla(51)
- 9 Botón de control de MASTER VOLUM(13)
- 10 Clavija de auriculares (PHONES)(32)
- 11 Botones de saltar (◀◀, ▶▶)(19)
Botones TUNING +, -(24)
- 12 Botón PLAY/PAUSE (▶/||).....(17, 18)
- 13 Botón STOP (■)/BAND.....(18, 24)
- 14 Portadisco(13)

Panel trasero Subwoofer

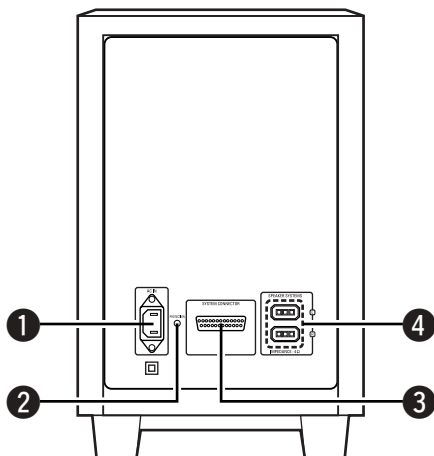

- 1 Entrada de alimentación (AC IN)
- 2 Indicador PROTECT
Este indicador se ilumina en color rojo cuando el cable del sistema no está bien conectado o cuando se activa el circuito de protección del subwoofer (DSW-S101).
- 3 CONECTOR DE SISTEMA
- 4 Sistemas de altavoz delantero conector

Primeros pasos

Visualización

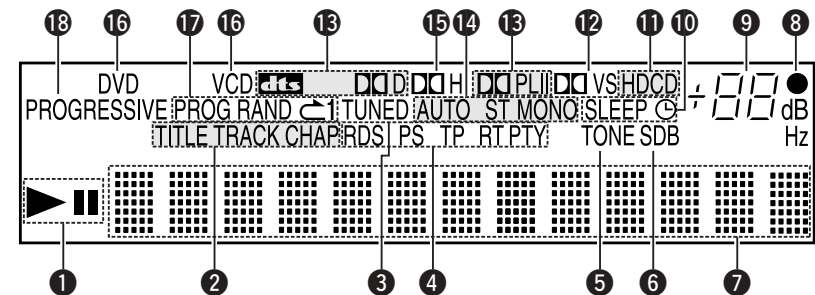

- 1 ▶ (el indicador de reproducción) se ilumina cuando se está reproduciendo un disco, y || (el indicador de pausa) se ilumina cuando se ha fijado el modo pausa.
- 2 Se encienden para indicar los nombres de las secciones del disco en reproducción.
- 3 Se ilumina cuando se sintoniza adecuadamente una emisora.
- 4 Esto se ilumina cuando se ha recibido la emisión RDS.
- 5 Se ilumina cuando se ajusta TONE.
- 6 Se ilumina cuando el modo SDB está activado.
- 7 Muestra el título, número de pista y el tiempo transcurrido durante la reproducción.
- 8 Parpadea cuando se reciben señales del mando a distancia.
- 9 Se visualiza el volumen actual.
- 10 Se ilumina cuando está funcionando el programador de Dormir (Sleep Timer).
- 11 Se ilumina para indicar el formato actual de audio en reproducción.
- 12 Se ilumina en Dolby Virtual Speaker modo.
- 13 Se enciende para indicar el formato actual de vídeo.
- 14 El modo FM recepción puede ser uno de los siguientes:
AUTO:
Se ilumina al presionar el botón BAND, fijando el modo "FM AUTO".
ST:
Se ilumina cuando se está recibiendo un programa estéreo en modo "FM AUTO".
MONO:
Se ilumina cuando se está recibiendo un programa monoaural en modo "FM AUTO" y cuando se presiona el botón BAND, fijando el modo "FM MONO".
- 15 Se ilumina en Dolby Headphone modo.
- 16 Se ilumina para indicar el disco que se está reproduciendo en este momento.
- 17 Se ilumina en el modo de reproducción programada, modo de reproducción aleatoria y modo de repetición de reproducción.
- 18 Se ilumina cuando se extraen señales de vídeo progresivas.

NOTA:
La marca de reserva del programador no se ilumina si no se han ajustado la hora real y el programador.

Primeros pasos

Mando a distancia

- Para conocer en detalle las funciones de estas piezas, consulte las páginas entre paréntesis ().

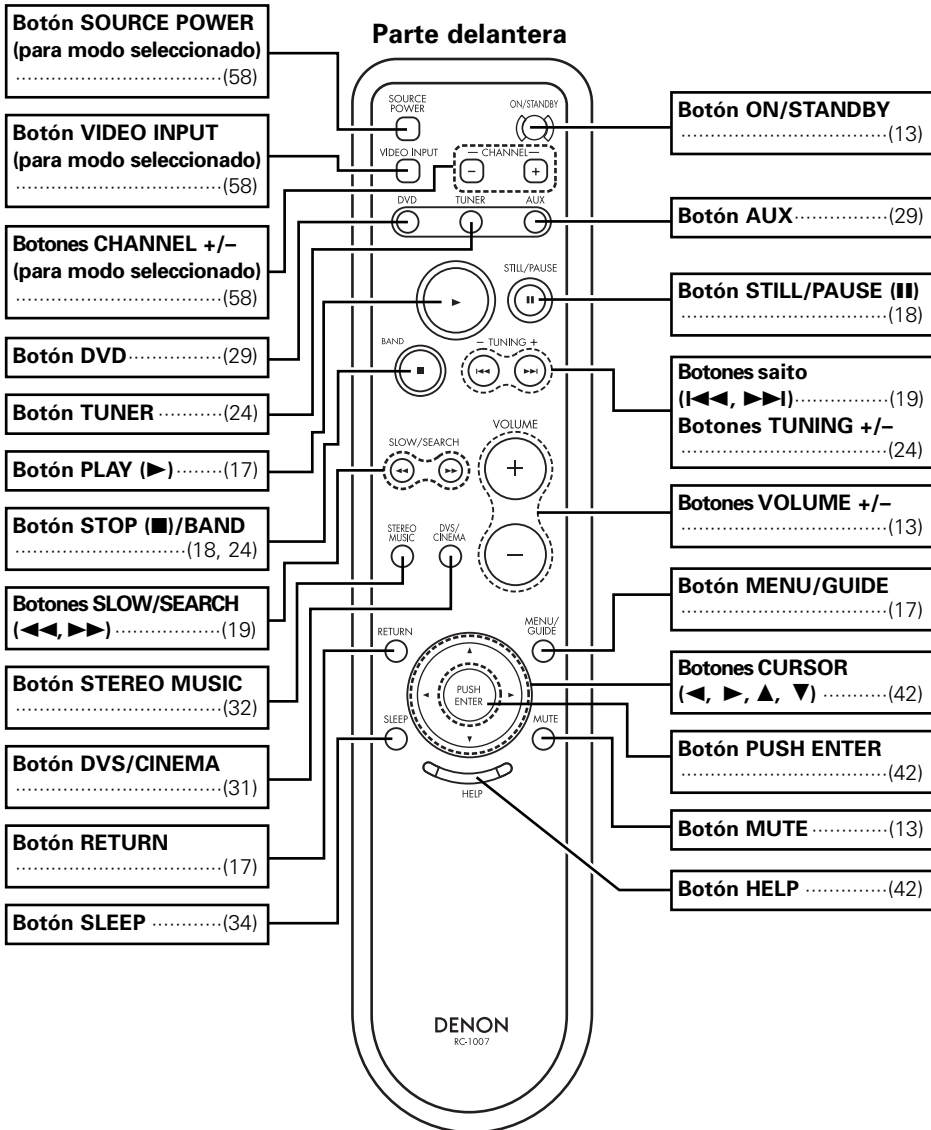

Primeros pasos

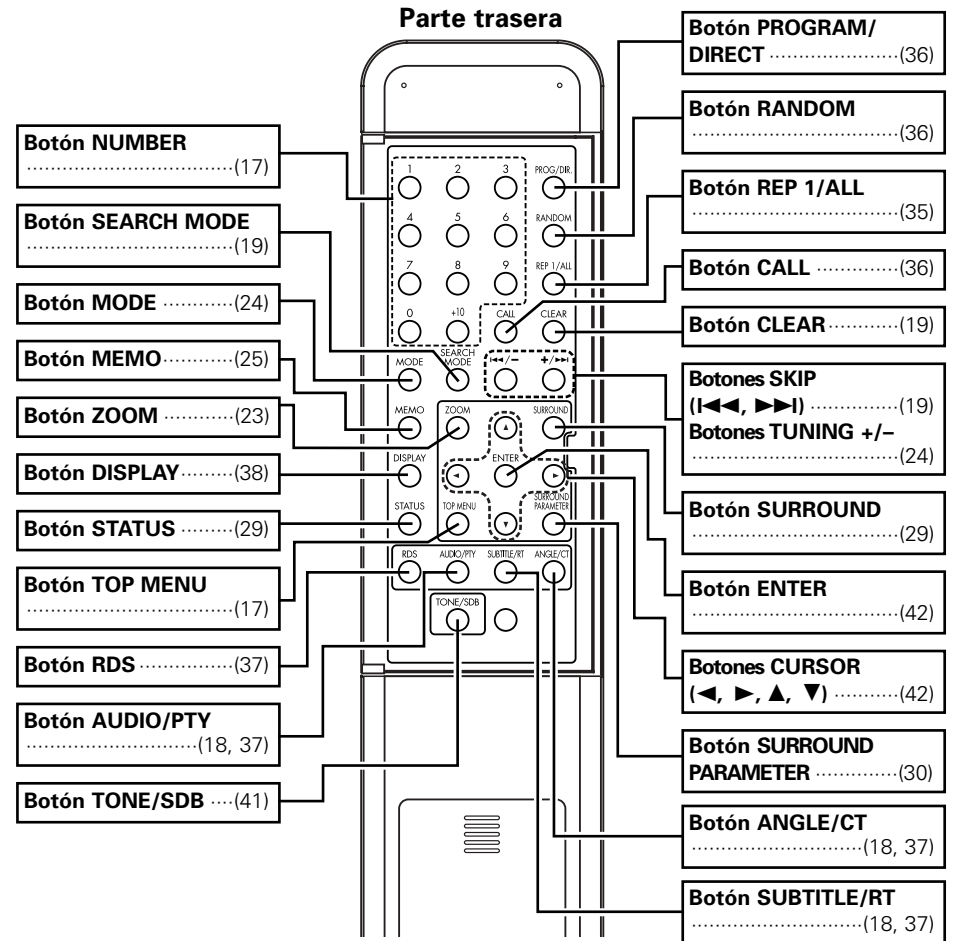

NOTA:

- Se pulsan con firmeza los botones de la parte delantera o trasera, el botón del lado contrario también se activará.

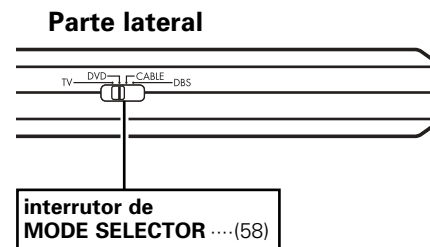

- TV**Para accionar la TV preseleccionada
- DVD**Para accionar esta unidad
- CABLE**Para accionar el sintonizador de cable preseleccionado
- DBS**Para accionar el receptor satélite preseleccionado

■ Botones válidos para cada una de las funciones

Función DVD

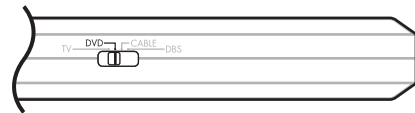
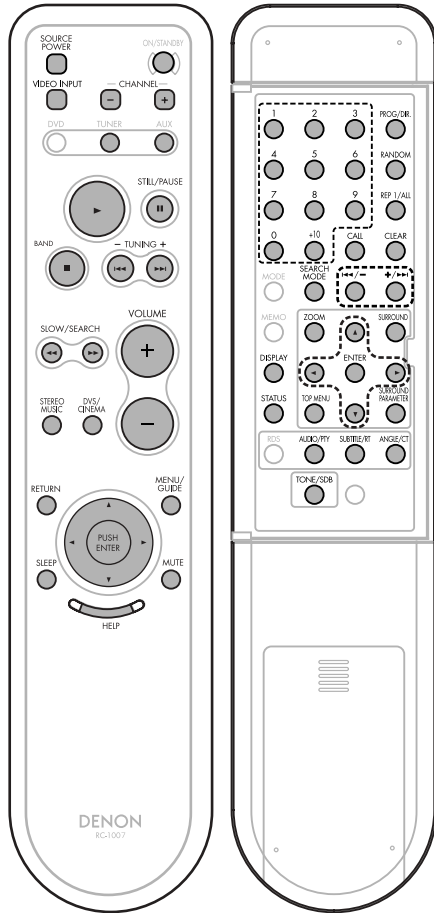

Función TUNER

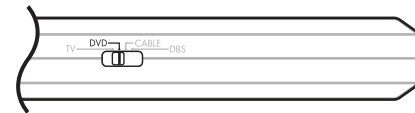
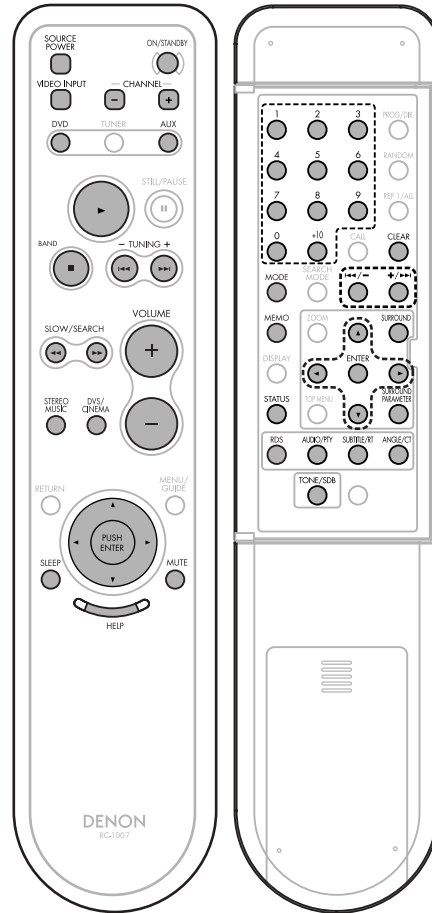

Función AUX

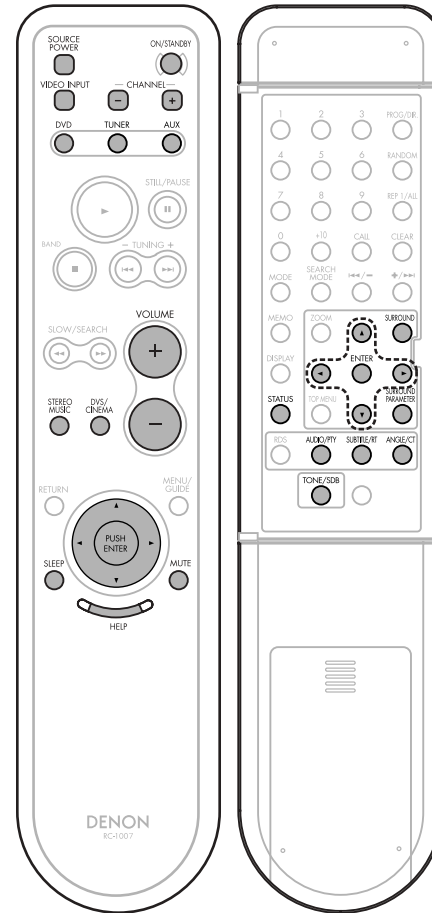

Fácil configuración y funcionamiento

Con la unidad S-101, es posible disfrutar de un home cinema, simplemente utilizando los cables incluidos para conectar un subwoofer, altavoces y su aparato de TV. "Fácil configuración y funcionamiento" le ofrece una sencilla guía para los diferentes procedimientos de conexión para la reproducción de un DVD.

Conexión del sistema

Conecte el sistema de altavoces para el canal izquierdo (el lado izquierdo visto desde la parte delantera) a los terminales "L" (izquierdos) y el sistema de altavoces para el canal derecho a los terminales "R" (derechos). Asegúrese de utilizar sistemas de altavoces con una impedancia de 4Ω /ohmios.

NOTA:

- No conecte el cable de alimentación a la toma de corriente hasta completar todas las conexiones. Asegúrese de interconectar los canales L (izquierdo) con L (izquierdo), blanco y R (derecho) con R (derecho), rojo, adecuadamente, como muestra el diagrama.

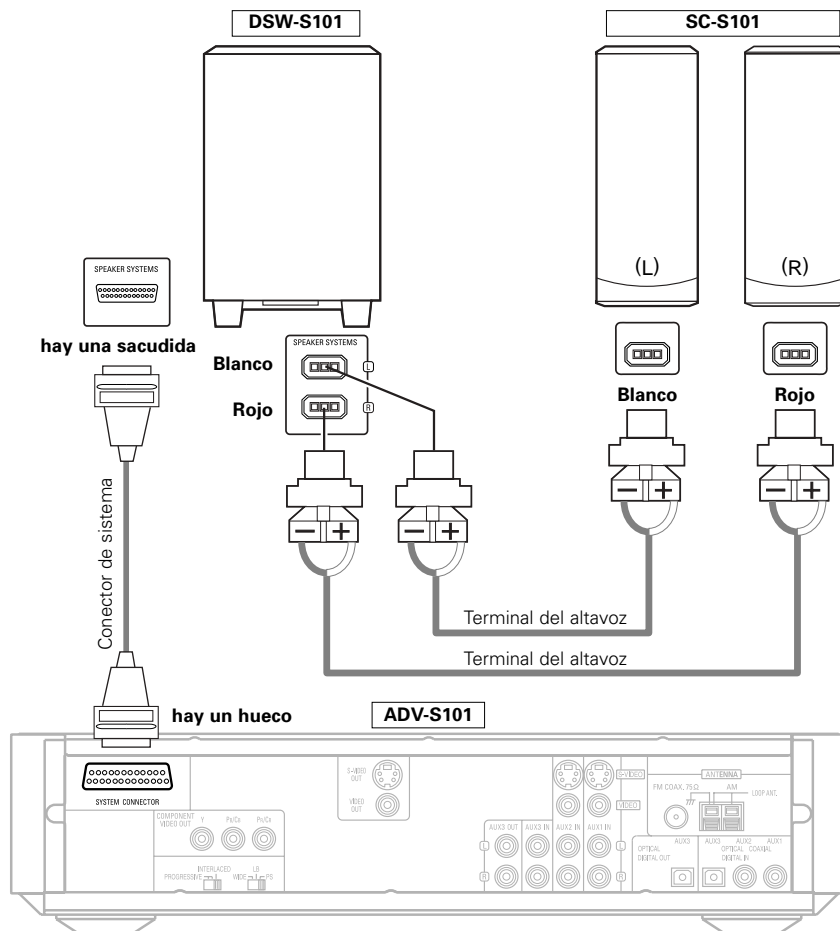

Circuito protector

Esta unidad está equipada con un circuito de protección de alta velocidad. El objeto de este circuito es proteger los altavoces en circunstancias tales como cuando la salida del amplificador de potencia ha quedado cortocircuitada de forma inadvertida y se produce un gran flujo de corriente, o cuando la temperatura ambiente que rodea al equipo es más alta de lo normal, o cuando el equipo se utiliza con una salida muy alta durante un tiempo largo, lo que produce un aumento grande de la temperatura.

Cuando se activa el circuito de protección, se corta la salida del altavoz y el indicador LED de alimentación eléctrica destella. Si esto se produjera, siga estas instrucciones: desconecte el suministro eléctrico de este aparato, compruebe si algo está mal en los cables del altavoz o en los cables de entrada y espere a que el aparato se enfríe si estuviera muy caliente. Aumente la ventilación alrededor del aparato y vuelva a conectar la alimentación eléctrica. Si el circuito de protección se activara de nuevo aún cuando no detectara problemas en el cableado o en la ventilación del aparato, desconecte la alimentación eléctrica y póngase en contacto con el servicio técnico de DENON.

Nota sobre la impedancia de los altavoces

El circuito protector puede activarse si el equipo está en funcionamiento durante largos periodo de tiempo a gran volumen cuando hay conectados altavoces con impedancias inferiores a la impedancia especificada (por ejemplo altavoces con impedancias inferiores a de 4 Ω/ohmios). Si el circuito protector se activara, la salida del altavoz se corta. Apague el aparato, espere a que el aparato se enfríe, mejore la ventilación alrededor del aparato y luego vuelva a encender el aparato.

Precauciones al hacer las conexiones

Las salidas de altavoces de este equipo también emiten señales de fase inversa a las del terminal de salida del lado "+" desde el terminal de salida del lado "-".

No conecte el equipo a un dispositivo de conmutación entre múltiples altavoces (un selector de altavoces o un selector de canales de audio) y no lo conecte de ninguna forma distinta a la descrita en este manual. De lo contrario, el equipo se dañará.

Conexión de los sistemas de altavoces

Asegúrese de desconectar la alimentación del amplificador antes de conectar los sistemas de altavoces.

Utilice los cables suministrados para conectar los terminales de entrada situados en la parte posterior de los sistemas de altavoces (vea el diagrama) a los terminales de salida de altavoces del amplificador. Conecte el sistema de altavoces del canal izquierdo a los terminales "L" del amplificador, y los del canal derecho a los terminales "R" del amplificador.

MEMORÁNDUM

- Inserte los enchufes de forma segura. Las conexiones mal efectuadas pueden producir efectos de ruido.
- Puede generarse ruido o zumbido si un equipo de audio conectado es utilizado independientemente, sin conectar la alimentación eléctrica de este equipo. Si esto sucediera, conecte la alimentación eléctrica de este equipo.
- Este sistema incluye circuitería digital que puede causar interferencias como borrones o cambios de color en aparatos de televisión. Si se produce este efecto, cambie de lugar el sistema, alejándolo todo lo posible de la televisión.
- Si el interruptor de alimentación se encuentra en posición de espera (STANDBY), el equipo seguirá conectado a la línea de alimentación de CA.
- Asegúrese de desconectar el Cable de la fuente de alimentación cuando vaya a ausentarse de casa (por ejemplo, durante las vacaciones).
- Después de desenchufar el Cable de la fuente de alimentación, espere aproximadamente 5 segundos antes de volverlo a enchufar.
- Tenga en cuenta que si coloca los cables de conexión (cables de enchufe macho) cerca de los cables de alimentación, puede producirse un zumbido u otros ruidos.

Fácil configuración y funcionamiento

Conexión de las antenas suministradas

Antena interior de FM Antena de cuadro de AM

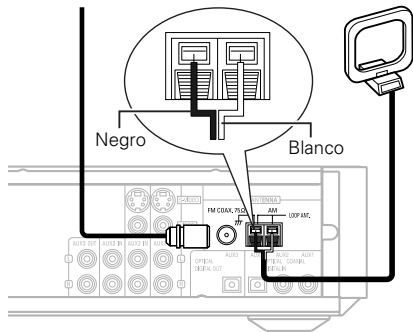

Montaje de la antena AM de cuadro

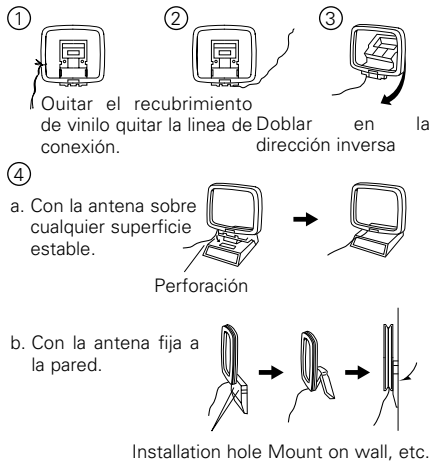

Conexión de antenas de AM

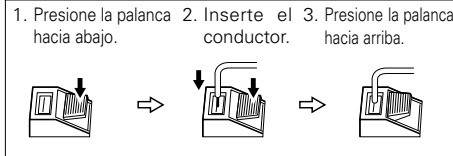

Fácil configuración y funcionamiento

Conexión de un televisor

- Al hacer las conexiones, consulte también las instrucciones de uso de los otros TV o monitor.

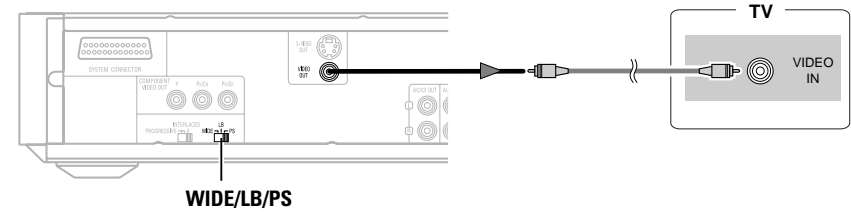

Configuración del proporción del aspecto de su TV (función de DVD sólo)

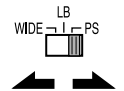

- Seleccione los ajustes según el aparato de TV que vaya a conectar.
- Ajuste el interruptor **WIDE/LB/PS** el panel trasero de la ADV-S101's para seleccionar la relación de tamaño del aparato de TV.

WIDE:

Seleccione esta opción para reproducir DVDs amplios en el modo de pantalla completa.

LB:

Seleccione esta opción para reproducir DVDs amplios en el modo letter box (con franjas negras en la parte superior e inferior).

PS:

Seleccione esta opción para reproducir DVDs amplios en el modo pan & scan (con los costados de la imagen cortados). Los discos para los cuales no se especifica pan & scan son reproducidos en el modo letter box.



- Si la imagen de la unidad ADV-S101's no aparece en el aparato de TV, compruebe si el interruptor **PROGRESSIVE/INTERLACED** el panel trasero de la ADV-S101's está o no ajustado como "INTERLACED". Si está ajustado como "PROGRESSIVE", cámbielo a "INTERLACED".
- Si su televisor es de tamaño convencional (4:3), seleccione LB o PS. Si su televisor es de pantalla panorámica (16:9), seleccione WIDE.

Fácil configuración y funcionamiento

Colocación de las pilas

① Quite la cubierta trasera del mando a distancia.

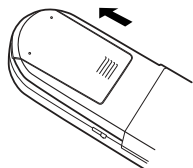

② Coloque dos pilas R6P/AA, en la dirección que se indica, en el compartimento de baterías.

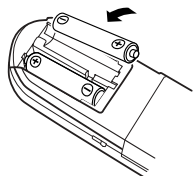

③ Coloque nuevamente la cubierta trasera.

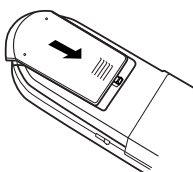

Notas sobre las pilas:

- Para el mando a distancia utilice pilas R6P/AA.
- Las pilas debe sustituirse por otras nuevas aproximadamente una vez al año, aunque esto depende de la frecuencia con que se utilicen.
- Aunque haya transcurrido menos de un año, sustituya las pilas por otras nuevas si el equipo no funciona aún cuando el mando a distancia se accione cerca del aparato. (La pila suministrada es solo para verificar el funcionamiento. Reemplacela por una nueva tan pronto sea posible.)
- Cuando introduzca las baterías, compruebe que quedan en la dirección correcta, siguiendo las marcas “+” y “-” que hay en el compartimento de las pilas.
- Para evitar daños o fugas del líquido de las pilas:
 - No utilice baterías nuevas junto con otras viejas.
 - No utilice dos tipos distintos de pilas.
 - No cortocircuite, deshaga o caliente las pilas ni las tire al fuego.
- Saque las pilas del mando a distancia cuando no vaya a utilizarlo durante un largo tiempo.
- Si se produjera una fuga del líquido de las pilas, limpie bien el interior del compartimento de las pilas y coloque pilas nuevas.
- Al sustituir las pilas, tenga las pilas nuevas preparadas y colóquelas lo más rápidamente posible.

Conexión del cable de fuente de alimentación

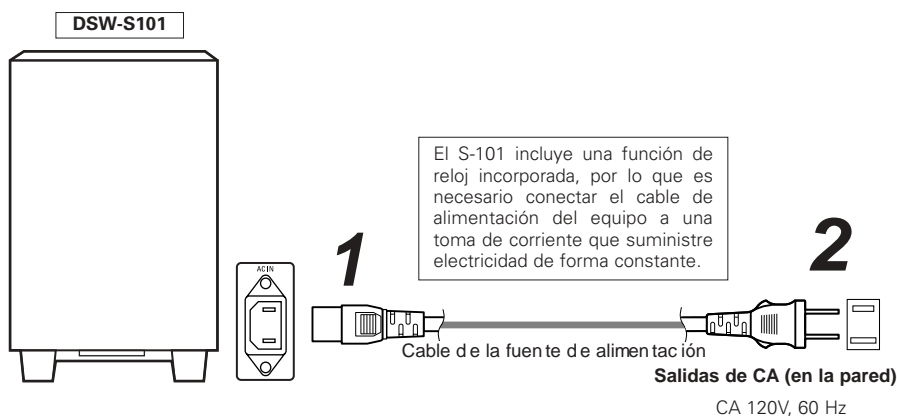

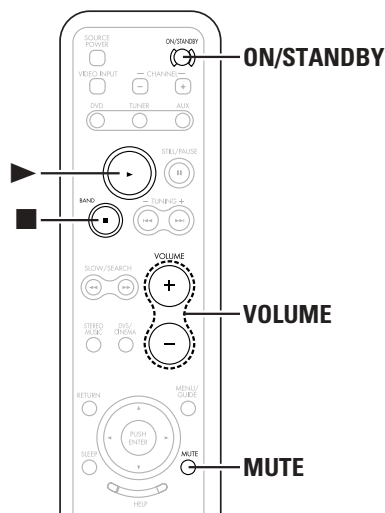
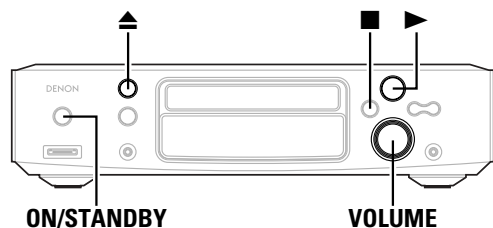

6 Pulse el botón ►.

7 Ajuste el volumen.

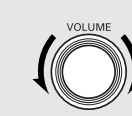

(Unidad principal)

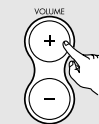

(Mando a distancia)



El nivel de volumen se visualiza en la pantalla.

Reproducción de un disco DVD

- Tome el disco con cuidado, asegurándose de no tocar la superficie grabada, y sosténgalo con el lado de la etiqueta hacia arriba.
- Con la bandeja portadisco completamente abierta, coloque el disco en la bandeja.

1 Compruebe que todas las conexiones son correctas.

2 Encienda su monitor (televisor).
Cambie el selector de entrada del televisor a esta unidad.

3 Pulse el interruptor ON/STANDBY.
• El indicador de alimentación se ilumina de color anaranjado, la alimentación se conecta y la pantalla se ilumina.

※ El equipo tarda varios segundos en encenderse desde que se **ON/STANDBY** botón de alimentación. Esto se debe a que el circuito de silenciamiento incorporado suprime (silencia) el sonido cuando se conecta y desconecta la alimentación del equipo. El indicador de alimentación parpadea de color verde mientras el circuito de silenciamiento está activado. Tenga presente que si vuelve a interruptor **ON/STANDBY** de alimentación para poner el equipo en modo de espera, algunos circuitos seguirán recibiendo energía. Por esta razón, cuando no vaya a estar en casa durante un período prolongado (p. ej., en caso de un viaje), asegúrese de desconectar el cable de alimentación de la toma de corriente. Cuando el equipo está en modo de espera, el indicador de alimentación se ilumina de color rojo. El indicador se ilumina de color naranja cuando el temporizador está activado.

4 Pulse el botón ▲ para colocar el disco DVD en la bandeja de discos.

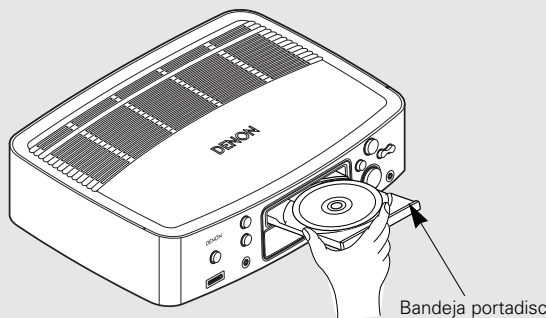

Bandeja portadisco

5 Pulse el botón ▲.

※ También puede pulsar el botón ► para cerrar automáticamente la bandeja portadisco y cargar el disco. Tras esto, la reproducción se inicia de forma automática.

- Si aparece en la pantalla de TV mientras pulsa los botones, significa que no se puede realizar dicha operación en el S-101 o en el disco que está usando.
- El disco seguirá girando mientras la pantalla de menú esté presente en la pantalla de TV.

NOTA:

- No empuje la bandeja de discos con la mano cuando la alimentación esté desactivada. Si lo hace podría dañarla.
- No coloque objetos extraños en la bandeja de discos. Si lo hace podría dañarla.
- Si quedara atrapado algún objeto extraño en la bandeja de discos durante el cierre, sólo habrá que pulsar el botón ▲ nuevamente y la bandeja se abrirá.

■ **Para desactivar el sonido**

Use esta función para interrumpir temporalmente la salida de sonido.

Pulse el botón MUTE.



• Para cancelar el modo MUTING:

- ① Pulse el botón **MUTE** nuevamente.
- ② Pulse el botón **VOLUME** del mando a distancia o ajustar el nivel de volumen mediante el botón **VOLUME** del panel delantero.

■ **Para detener la reproducción**

Durante la reproducción, pulse el botón ■.

■ **Para apagar la unidad principal**

Pulse el interruptor ON/STANDBY.

Conectar otras fuentes

Configuración avanzada de la opción

Indicaciones del cable

Los diagramas de la red de circuitos de las siguientes páginas implican el empleo de los siguientes cables de conexión opcionales (no incluidos).

Conexión con otros equipos, desconecte el cable de alimentación de la toma CA antes de conectar otros equipos.

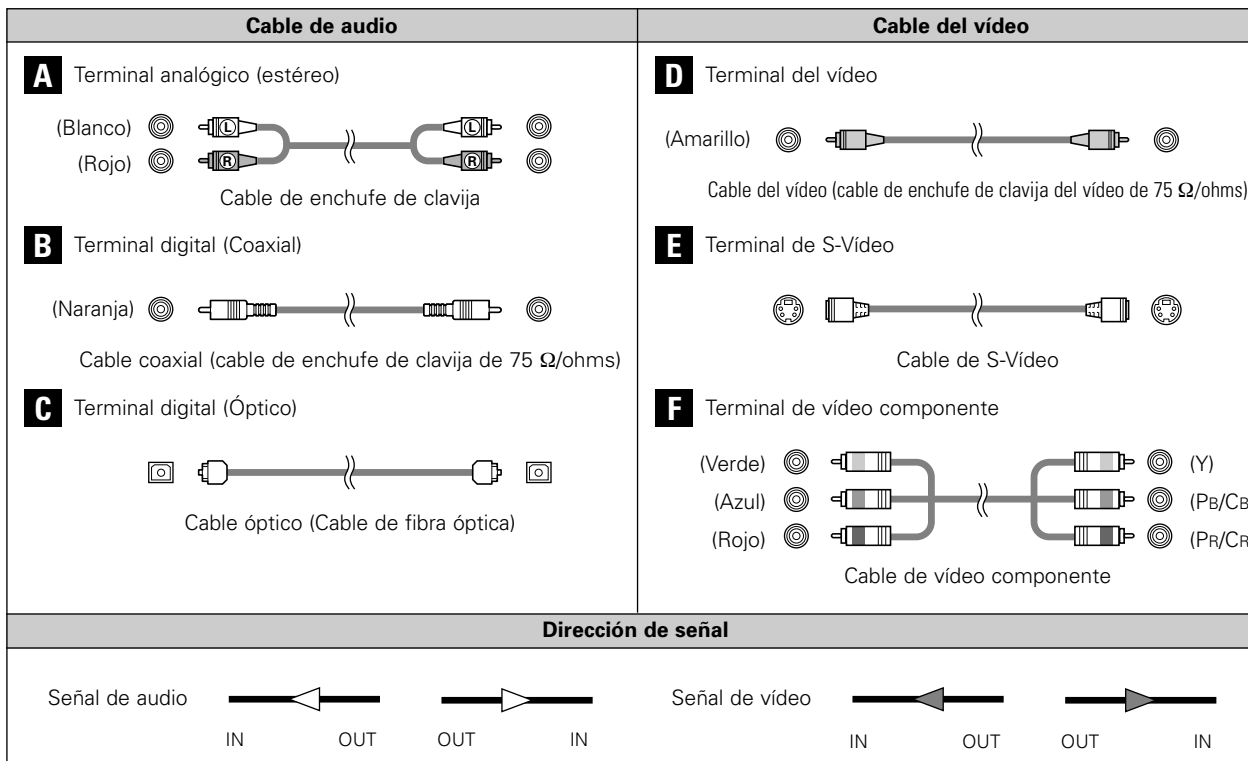

NOTA:

- No enchufe el cable de la fuente de alimentación hasta que se hayan hecho todas las conexiones.
- A la hora de realizar las conexiones, consulte también las instrucciones de funcionamiento de los otros componentes.
- Asegúrese de conectar correctamente los canales izquierdo y derecho (izquierdo con izquierdo, derecho con derecho).
- Advierta que si se entrelazan los cables de enchufe de patillas con los cables de la fuente de alimentación o se colocan cerca de un transformador de corriente, se producirán zumbidos o ruidos.

Conectar otras fuentes

Conexión de DBS/Sintonizador/VCR

- Al hacer las conexiones, consulte también las instrucciones de uso de los otros componentes.
- Si se va a conectar un dispositivo que cuenta con salida de audio digital (COAXIAL), conéctelo a la entrada DIGITAL (COAXIAL) del ADV-S101.

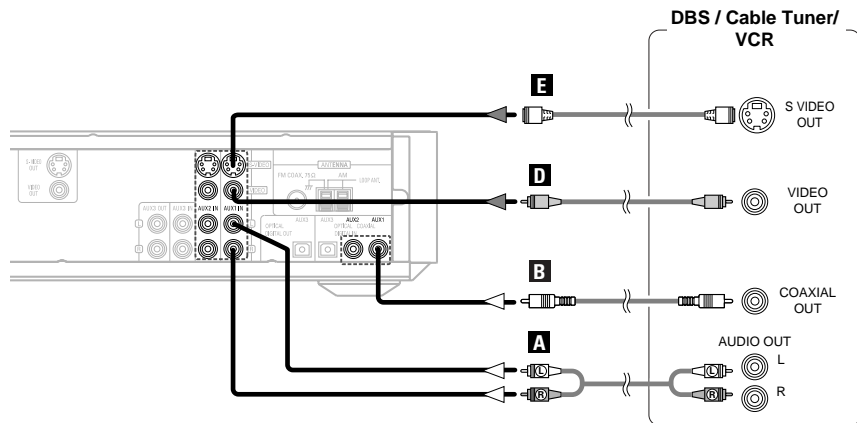

- Cuando hay varias señales de entrada, éstas se detectan y la señal de entrada que se emitirá desde el terminal de salida del monitor de video se selecciona automáticamente en el orden siguiente: S-Vídeo, vídeo compuesto.

Conectar otras fuentes

Conexión de un reproductor de cintas, un grabador de MD o un grabador de CD

- Al hacer las conexiones, consulte también las instrucciones de uso de los otros componentes.
- Conecte los terminales de entrada y salida de audio del aparato de video a AUX3 del ADV-S101' mediante cables con conector de clavija.

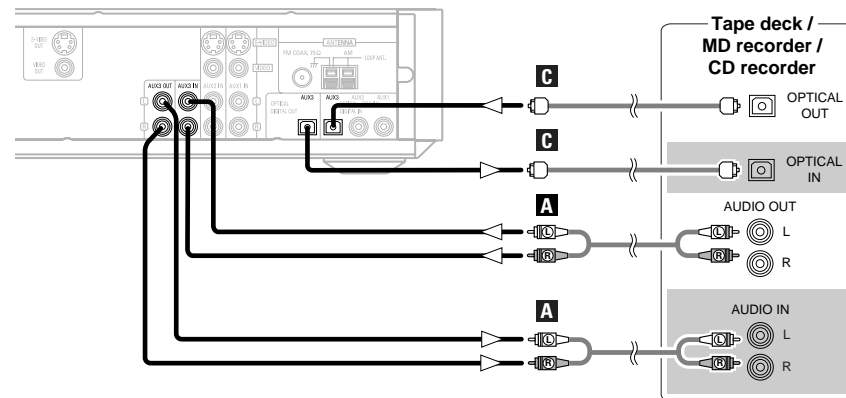

Conexión de S-Vídeo (mejor calidad de imagen)

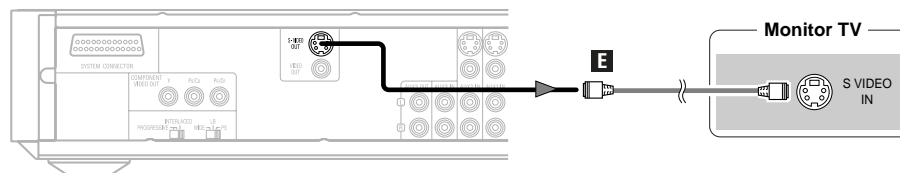

Conectar otras fuentes

Conexión de vídeo componente (mejor calidad de imagen que con S-Vídeo)

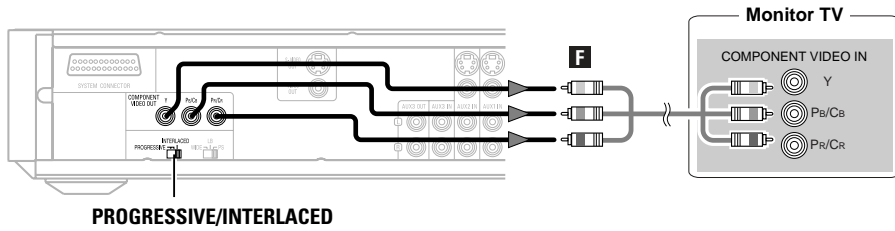

- Ajuste el valor "TIPO DE TV" en "CONFIGURACIÓN VIDEO", "CONFIGURACIÓN", "HELP" para configurar el mismo formato de vídeo que el de su aparato de TV. Si el aparato de TV dispone del formato NTSC, ajuste como NTSC.
 - Si el interruptor **PROGRESSIVE/INTERLACED** del panel trasero de la ADV-S101's está ajustado como "PROGRESSIVE", no se emitirán señales de vídeo desde los terminales VIDEO OUT o S-VIDEO OUT.
- Ajuste el interruptor **PROGRESSIVE/INTERLACED** del panel trasero de la ADV-S101's como "INTERLACED", si desea utilizar las señales VIDEO OUT o S-VIDEO OUT. (🔧 página 11, 15).

Para pasar de entrelazado a progresivo

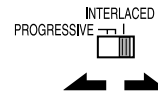

- Apague el equipo antes de cambiar el interruptor.
- Seleccione los ajustes según el aparato de TV que vaya a conectar.
- Ajuste el interruptor **PROGRESSIVE/INTERLACED** del panel trasero de la ADV-S101's para seleccionar el tipo de aparato de TV.

PROGRESSIVE:

Seleccione esto utilizando el ADV-S101 conectado a un aparato de TV de tipo progresivo.

INTERLACED:

Seleccione esto utilizando el ADV-S101 conectado a un aparato de TV de tipo entrelazado.



- Sólo para la salida de vídeo componente, es posible cambiar entre la salida de imagen entrelazada y la progresiva. No es posible especificar la salida de imagen progresiva para los conectores de salida de vídeo o para el conector de salida de S-Vídeo.

Conectar otras fuentes

Para cambiar el cable de los altavoces

Consulte el siguiente procedimiento si desea cambiar a un cable de altavoz diferente. Este ejemplo describe cómo montar el cable del lado "+" al conector. Monte el cable del lado "-" del mismo modo.

- 1 Inserte la llave hexagonal incluida en el orificio situado en el lateral del lado "+" del conector (flecha **A**)
- 2 Gire la llave hexagonal en el sentido de la flecha **B** para aflojar el cable.
- 3 Tire del cable antiguo. Procure no dejar ninguna parte del cable roto en el interior del conector (flecha **C**)
- 4 Retire la cubierta del cable e inserte el cable nuevo con núcleo de cobre retorcido dentro del conector (flecha **D**)
- 5 Gire la llave hexagonal en el sentido de la flecha **E** y apriete fuerte, de modo que el cable no pueda escaparse. Asegúrese de conectar ambos lados del cable a los conectores con las polaridades correctas.

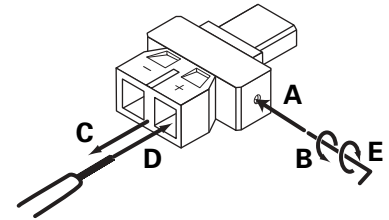

Si las polaridades están invertidas, la fase puede estar desactivada y el sonido de los tonos graves puede desaparecer, provocando un sonido extraño.

Conexión de los terminales de antena

- La clavija de un cable de antena de FM tipo PAL puede conectarse directamente.
- Si la clavija del cable de antena de FM no es del tipo PAL, conectar utilizando el adaptador de antena tipo PAL (Opcional).

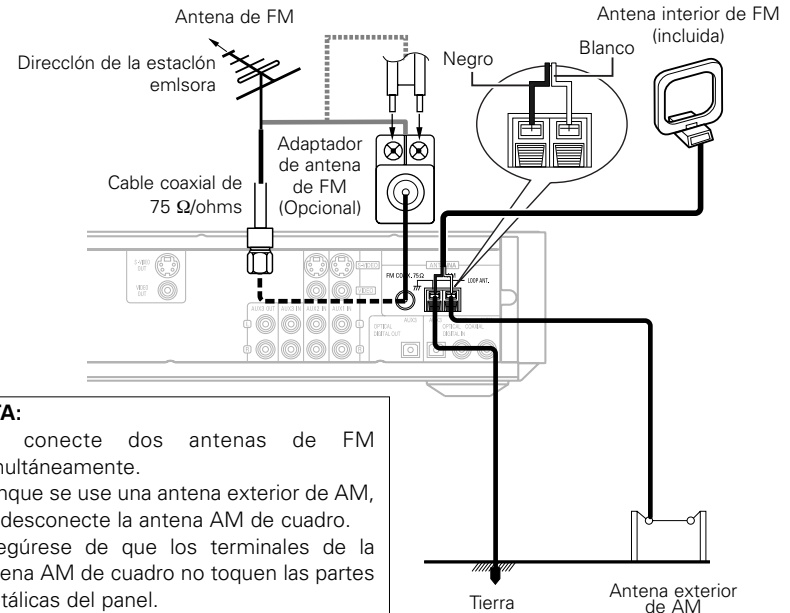

NOTA:

- No conecte dos antenas de FM simultáneamente.
- Aunque se use una antena exterior de AM, no desconecte la antena AM de cuadro.
- Asegúrese de que los terminales de la antena AM de cuadro no toquen las partes metálicas del panel.

Funcionamiento básico

Reproducción de un disco

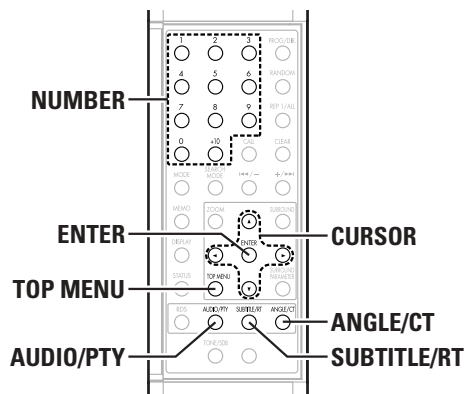
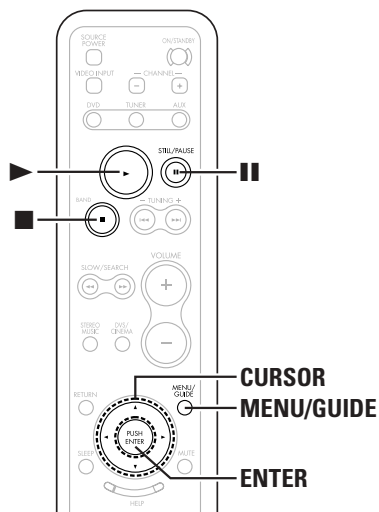
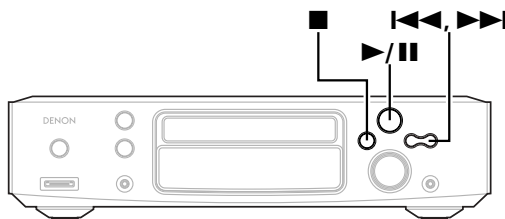

Reproducción

Pulse el botón ►.

※ La reproducción se iniciará en el primer capítulo o pista del disco. Si la reproducción no se inicia de forma automática, pulse el botón ►.

■ Uso del menú superior

Para los DVDs que contengan múltiples títulos, desde el menú superior puede seleccionarse y reproducirse el título deseado.

1 Durante la reproducción, pulse el botón TOP MENU.

• Aparecerá la pantalla del menú superior.

Ejemplo:

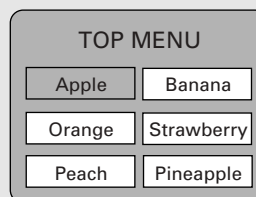

2 Utilice los botones de CURSOR o NUMBER para seleccionar el artículo deseado.

• Si se selecciona el artículo con los botones de NUMBER pase por alto el paso 3.

Ejemplo: Cuando se selecciona "Orange".

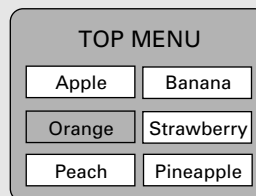

Funcionamiento básico

3 Pulse el botón ENTER.

• La reproducción también se inicia si se pulsa el botón ►.

Ejemplo:

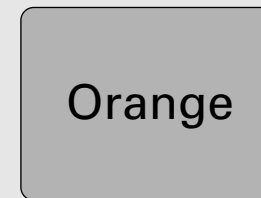

※ Puede volver a la pantalla de menú pulsando el botón **TOP MENU** durante la reproducción del DVD, aunque esto depende del tipo de disco.

※ Durante la reproducción de un CD de vídeo, pulse el botón **RETURN** para volver a la pantalla de menú.

■ Uso del menú DVD

- Algunos DVDs incluyen menús especiales llamados menús DVD.
- Por ejemplo, los DVDs cuyo material es complejo pueden contener menús de ayuda, y los DVDs con múltiples idiomas pueden contener señales de idioma de audio y de subtítulos.
- Estos menús se denominan "menús DVD".
- A continuación describimos el procedimiento general para usar los menús DVD.

1 Durante la reproducción, pulse el botón MENU/GUIDE.

• Aparecerá la pantalla del menú de DVD.

2 Pulse el botón CURSOR o NUMBER para seleccionar el ítem deseado.

• Si selecciona el número del título pulsando los botón **NUMBER**, omite el paso 3.

3 Pulse el botón ENTER.

• Si aparecieran más menús, repita los pasos 2 y 3.

■ Cambio del idioma del audio (Función de audio múltiple)

En los DVDs que contienen señales de audio múltiple, es posible cambiar el idioma del audio durante la reproducción.

1 Durante la reproducción, pulse el botón **AUDIO/PTY.**

- Se visualiza el número del idioma de audio actual.

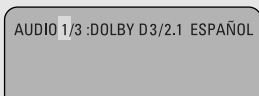

2 Pulse el botón **CURSOR ▲ o ▼** para seleccionar el idioma deseado.

- Cuando pulse el botón **AUDIO/PTY**, la pantalla de visualización se desactivará.



- Con algunos discos no es posible cambiar el idioma del audio durante la reproducción. En tales casos, seleccione desde el menú del "CONFIGURACIÓN".
- El idioma seleccionado en los ajustes por defecto (ícono página 43) es ajustado cuando se conecta la alimentación y se reemplaza el disco.

■ Cambio del idioma de los subtítulos (Función de subtítulo múltiple)

En los DVDs que contengan señales de idioma de subtítulos múltiples, es posible cambiar el idioma de los subtítulos durante la reproducción.

1 Durante la reproducción, pulse el botón **SUBTITLE/RT.**

- A continuación se visualizará el número de idioma de subtítulo actual.

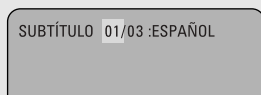

2 Pulse el botón **CURSOR ▲ o ▼** para seleccionar el idioma deseado.

- Cuando pulse el botón **SUBTITLE/RT**, la pantalla de visualización se desactivará.

■ Cambio del ángulo (Función de ángulo múltiple)

En los DVDs que contenga señales de ángulo múltiple, es posible cambiar el ángulo durante la reproducción.

1 Durante la reproducción, pulse el botón **ANGLE/CT.**

- A continuación se visualizará el número de ángulo seleccionado.

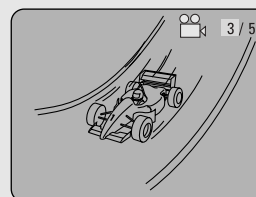

2 Pulse el botón **CURSOR ▲ o ▼** para seleccionar el ángulo deseado.

- Cuando se pulse el botón **ANGLE/CT**, la pantalla de visualización se desactivará.

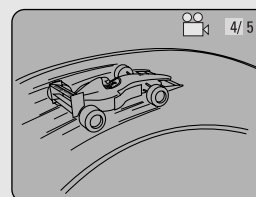

Detención de la reproducción

Durante la reproducción, pulse el botón **■**.

- La reproducción se detiene y se visualiza la imagen de fondo.

■ Función de reanudación de la memoria de reproducción (sólo DVD)

- En el S-101, cuando se pulsa el botón **■**, la posición es almacenada en memoria. En este momento, "▶" relampaguea sobre la pantalla de visualización. Cuando se pulsa el botón **▶** después de pulsar el botón **■**, la reproducción se reanuda desde la posición en la que había sido detenida. La función de reanudación de la memoria de reproducción se cancela si la bandeja de discos es abierta o se pulsa el botón **■** una segunda vez.
- La función de reanudación de memoria de reproducción sólo funciona para los discos cuyo tiempo transcurrido sea indicado durante la reproducción.

■ Función de desconexión automática

- El S-101 está equipado con una función que desconecta automáticamente la alimentación (el equipo entra en modo de espera) si no se realiza ninguna operación durante 30 minutos mientras el equipo se encuentra en modo de parada con la función ajustada a DVD.
- Esta función ya viene desactivada de la fábrica. Si desea activarla, configure el ajuste "MODO AUTO DESCONEXIÓN" (ícono página 51) a "ON".

Reproducción de imágenes estáticas (Pausa)

Durante la reproducción, pulse el botón **■**.

- Pulse el botón **▶** para reanudar la reproducción normal.

Funcionamiento básico

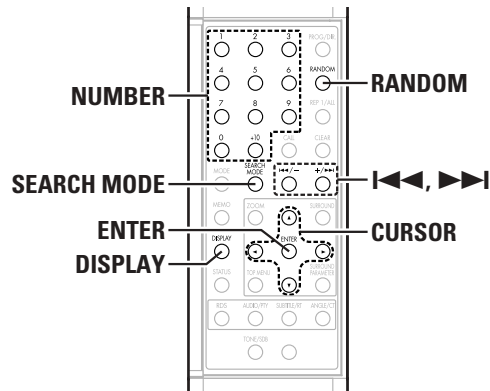
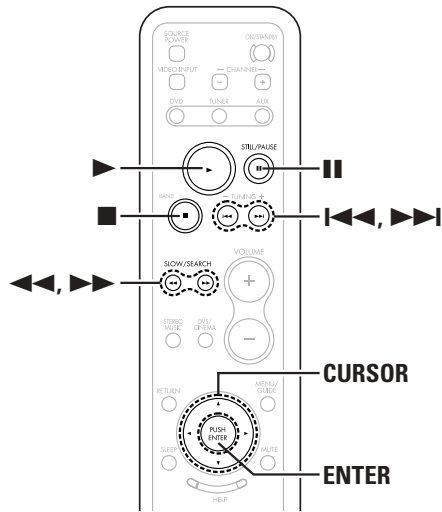
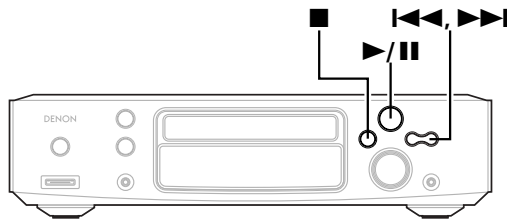

Búsqueda en avance / retroceso

Durante la reproducción, pulse el botón ◀◀ o ▶▶.

- Cuando se vuelve a pulsar el botón, la velocidad de búsqueda aumenta (DVD, VIDEO CD en siete pasos, CD en cuatro pasos).

◀◀ : Dirección de retroceso

▶▶ : Dirección de avance

※ Pulse el botón ▶ para reanudar la reproducción normal.



- En algunos casos, la pantalla de menú puede volver a aparecer si se pulsa uno de los botones ◀◀ o ▶▶ durante la reproducción de menú en un CD de vídeo.

Para desplazarse al principio de los capítulos o pistas

Durante la reproducción, pulse el botón ◀◀◀ o ▶▶▶.

- El equipo avanza o retrocede un número de capítulos o pistas igual al número de veces que se pulsa el botón.
- Cuando se pulsa el botón ◀◀◀ una vez, el dispositivo recogedor de la señal volverá al principio del capítulo o pista reproducido en ese momento.

◀◀◀ : Dirección de retroceso (Previous)

▶▶▶ : Dirección de avance (Next)

Posición de reproducción

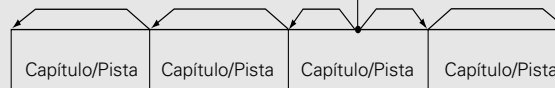

Dirección hacia atrás ← → Dirección hacia adelante (dirección de reproducción)



- En algunos casos, puede ocurrir que la pantalla de menús reaparezca al pulsar uno de los botones ◀◀◀ o ▶▶▶ durante la reproducción de menús en un CD de vídeo.

Funcionamiento básico

■ Dar entrada utilizando los botones de número

1 Durante la reproducción, pulse el botón SEARCH MODE.

- Cada vez que pulse el botón, el modo cambiará como se indica a continuación:

Para DVDs : Título ↔ Capítulo

Para CDs y CDs de vídeo: Pista (sin cambio)

- ※ El modo de búsqueda escogido al pulsar el botón SEARCH MODE se almacena en la memoria hasta que el botón vuelva a pulsarse.

2 Pulse los botones NUMBER para introducir el número del título, capítulo o pista que desee reproducir.

- ※ Algunos DVDs o CDs de vídeo pueden estar diseñados para funcionar de forma especial, por lo que no funcionarán como se describe aquí.

Reproducción cuadro por cuadro (sólo para DVDs y CDs de vídeo)

En el modo de imagen estática, pulse el botón ■■ del mando a distancia.

- La imagen avanza un cuadro cada vez que se pulsa el botón.

※ Pulse el botón ▶ para reanudar la reproducción normal.

Reproducción lenta (sólo para DVDs y CDs de vídeo)

En el modo de imagen estática, pulse uno de los botones ◀◀ o ▶▶

- Cuando pulse nuevamente, la velocidad de reproducción lenta se incrementa.

(Cuatro pasos) (Tres pasos en CDs de vídeo)

◀◀ : Dirección de retroceso

▶▶ : Dirección de avance

※ Pulse el botón ▶ para reanudar la reproducción normal.



- La función de reproducción lenta en dirección de retroceso no puede utilizarse en algunos CDs de vídeo.

Funcionamiento básico

Reproducción de discos CD/CD-R/CD-RW o grabados en formato MP3

- En Internet hay muchos sitios de distribución de música desde los cuales se puede descargar ficheros musicales en formato MP3. La música que se descarga como se indica en el sitio correspondiente y que luego se escribe en un disco CD-R/CD-RW, puede reproducirse en el S-101.
 - Si la música grabada en CDs de música disponibles en el comercio es convertida en ficheros MP3 mediante un ordenador utilizando un codificador MP3 (conversión de software), los datos de un CD de 12 cm se reducen a aproximadamente 1/10 de la cantidad original de datos. Por lo tanto, cuando se escriben en formato MP3, los datos de aproximadamente 10 CDs de música caben en un solo disco CD-R/CD-RW. Un solo disco CD-R/CD-RW puede contener más de 100 pistas.
 - Valores cuando se convierten pistas de 5 minutos de duración en ficheros MP3 a una velocidad de transferencia de bits de 128 kbps, utilizando un disco CD-R/CD-RW con una capacidad de 650 MB.
 - Este equipo puede reproducir archivos musicales contenidos en discos CD-R/CD-RW grabados en el formato de compresión de audio WMA (Windows Media Audio)*.
- *WMA (Windows Media Audio): Codificación de audio de Microsoft Corporation (EE.UU.)



Windows Media y el logotipo de Windows con marcas comerciales o marcas comerciales registradas de Microsoft Corporation en los Estados Unidos y/u otros países.

- En el visualizador del archivo de la pantalla de información del disco, los archivos WMA pueden mostrarse con el icono "WMA" en lugar de "MP3" (aquellos archivos en los que el icono "WMA" no aparezca, no podrán ejecutarse. Se producirá un salto y se reproducirá el siguiente archivo que disponga de un icono).
- **Las leyes de derechos de autor prohíben el uso de grabaciones que no hayan sido hechas exclusivamente para uso personal, sin la previa autorización del propietario de dichos derechos.**

Funcionamiento básico

1 Cargue en este equipo el disco CD-R/CD-RW en el que se han escrito los ficheros musicales en formato MP3. (ícono página 13)

- Aparecerá en pantalla la información del disco.

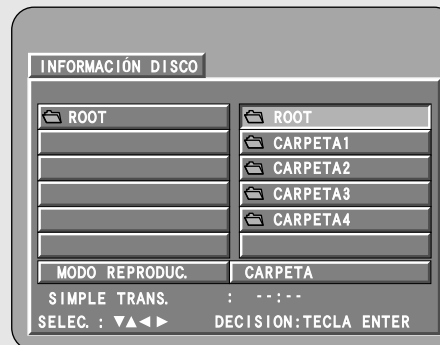

- * Si hay varias carpetas, vaya al paso 2.
- * Si el disco no contiene carpetas (si el disco sólo contiene ficheros MP3), vaya al paso 3.
- * Se visualizan todas las carpetas grabadas en el disco. (Las carpetas no se visualizan por capas.)

2 Pulse el botón CURSOR ▲ o ▼ para seleccionar la carpeta que contiene el o los ficheros que desea reproducir, y luego pulse el botón ENTER.



- * Para cambiar de carpeta
Pulse el botón CURSOR ▲ para seleccionar "ROOT" en la parte superior derecha de la pantalla y, a continuación, pulse el botón ENTER. La pantalla del paso 1 volverá a aparecer. Seleccione la carpeta deseada.

3 Pulse el botón CURSOR ▲ o ▼ para seleccionar el fichero MP3 que desea reproducir, y luego pulse el botón ► o el botón ENTER.

- En la pantalla podrá cambiarse entre la visualización del tiempo transcurrido, el tiempo restante, el nombre de la pista, el nombre del título y el nombre del artista pulsando el botón DISPLAY.



■ Para cambiar el fichero MP3 o WMA file

1 Pulse el botón ■.

2 Pulse el botón CURSOR ▲ o ▼ para seleccionar el fichero MP3 o WMA deseado.

■ Para activar la función de reproducción aleatoria

1 En el modo de imagen estática, pulse el botón RANDOM.

2 Pulse el botón ► o ENTER.

Funcionamiento básico

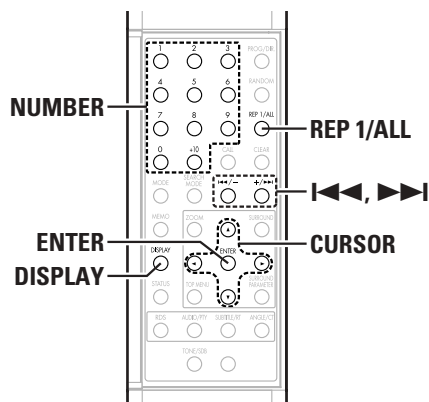
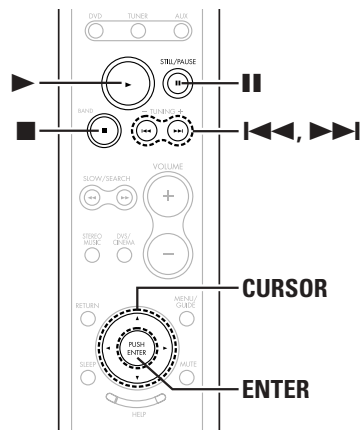
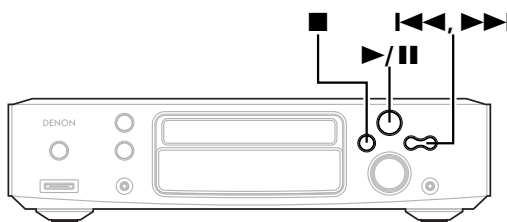

■ Para activar la función de repetición

El modo de repetición cambia cada vez que se pulsa el botón REP 1/ALL.



■ Para volver a la pantalla inicial de información de disco

1 Pulse el botón ■.

2 Pulse el botón CURSOR ▲ para seleccionar "ROOT" en la parte superior derecha de la pantalla, y luego pulse el ENTER.



- No es posible la reproducción programada con los discos MP3/WMA.
- El S-101 es compatible con los estándares "MPEG-1 Audio Layer 3" (frecuencia de muestreo de 32, 44,1 o 48 kHz). No es compatible con otros estándares tales como "MPEG-2 Audio Layer 3", "MPEG-2.5 Audio Layer 3", MP1, MP2, etc. Se soportan los archivos WMA grabados con una frecuencia de muestreo (fs) de 32, 44,1, y 48 kHz.
- Puede que no sea posible reproducir algunos discos CD-R/CD-RW debido a las características del disco, suciedad, deformación, etc.
- En general, cuanto más alta sea la velocidad de transmisión de bits de los archivos MP3, mayor será la calidad del sonido. En el S-101, recomendamos utilizar ficheros MP3 grabados con una velocidad de transmisión de bits de 128 kbps o mayor.
- Velocidad de transmisión de bits aplicable: 32 a 320 kbps para archivos MP3, 64k a 160 kbps para archivos WMA.
- Las señales digitales se emiten cuando los archivos MP3 reproducidos son señales MP3 convertidas en PCM, independientemente de si la salida de audio está preajustada a "normal" o "PCM conversion". Las señales se emiten con la misma frecuencia de muestreo que la que tiene la fuente de música.
- Los archivos MP3/WMA puede que no se reproduzcan en el orden esperado, puesto que el software de escritura puede cambiar la posición de las carpetas y el orden de los archivos cuando los escribe en el CD-R/CD-RW.
- Si se graba en un formato distinto a "ISO9660 level 1", puede que no sea posible la visualización y reproducción normal. Además, los nombres de carpetas y archivos que incluyan otros símbolos no se visualizarán debidamente. Asegúrese de añadir la extensión ".MP3/WMA" a los archivos MP3/WMA.
- Con el sistema S-101 es posible mostrar los nombres de las carpetas y los nombres de los archivos en la pantalla a modo de títulos. La unidad S-101 puede mostrar hasta 63 caracteres, que pueden ser números, letras mayúsculas, minúsculas y el símbolo "_" (guión bajo).

Funcionamiento básico

- Si se graba en un formato distinto a "ISO9660 level 1", puede que no sea posible la visualización y reproducción normal. Además, los nombres de carpetas y archivos que incluyan otros símbolos no se visualizarán debidamente.
- Asegúrese de añadir la extensión ".MP3/WMA" a los archivos MP3/WMA. Los archivos no se pueden reproducir si tienen una extensión distinta a ".MP3/WMA" o si no tienen extensión. (en ordenadores Macintosh, los archivos MP3/WMA pueden reproducirse añadiendo la extensión ".MP3/WMA" después de un nombre de archivo de hasta 63 letras mayúsculas, minúsculas o números y grabar los archivos en CD-R/CD-RW.)
- No coloque pegatinas, cinta, etc., en el lado de la etiqueta ni en el lado de la señal de los discos CD-R/CD-RW. Si queda adhesivo en la superficie del disco, el disco podría quedar pegado dentro del S-101 y no se podrá sacar.
- No se pueden reproducir discos WMA protegidos por los derechos de autor. Tenga también en cuenta que dependiendo del software de escritura y de las condiciones, puede que no sea posible reproducir, o que los ficheros no se visualicen debidamente.
- En la condición de detención, el botón DISPLAY del mando a distancia se puede utilizar para cambiar y visualizar los nombres de los títulos y los nombres de los artistas. (Una carpeta tiene una capacidad de hasta 99 archivos).
- Se recomiendan los discos grabados con no más de 99 archivos por carpeta. Es posible realizar múltiples configuraciones de carpeta; sin embargo, dependiendo de la configuración, puede que no sea posible la reproducción de todas las carpetas.
- Los discos de multi-sesiones y CD-R/CD-RW que no hayan sido finalizados se pueden volver a reproducir; sin embargo, se recomienda la reproducción de discos que hayan tenido cierre de sesión dentro de 10 sesiones o hayan sido finalizados.
- La selección directa de la pista utilizando el botón NUMBER en el mando a distancia puede especificar hasta 999 pistas (999 archivos) por carpeta.
- Cuando se exceden 999 pistas, pulse los botones CURSOR mientras que la unidad está detenida en la pantalla de información del disco para seleccionar los archivos y pulse el botón ► del botón ENTER para reproducir.
- La función de MP3 ID3-TAG (Ver. 1, Ver. 2) es compatible con los nombres del título y del artista.
- La función meta tag de WMA es compatible con los nombres del título, artista y álbum.
- El S-101 no es compatible con el software de escritura del paquete.
- El S-101 no es compatible con las listas de reproducción.
- El S-101 no es compatible con MP3 PRO.

Funcionamiento básico

Reproducción de archivos de imagen fija (formato JPEG)

Los archivos JPEG guardados en discos CD de imagen Kodak, discos CD-R y discos CD-RW pueden reproducirse como diapositivas en la unidad S-101.

Reproducción de CDs de imagen

La unidad S-101 puede reproducir discos CD de imagen Kodak, de modo que podrá visualizar las fotografías almacenadas en ellos en una pantalla de TV.

(Los CDs de imagen son CDs que contienen fotografías tomadas con cámaras convencionales y que han sido convertidas en datos digitales. Para obtener más detalles acerca de los discos CD de imagen Kodak, póngase en contacto con una tienda que suministre servicios de desarrollo Kodak. Para obtener más detalles acerca de los discos CD de imagen Fujicolor, póngase en contacto con una tienda que suministre servicios de desarrollo Fuji Photo Film.)

Cargue los CDs de imagen en el equipo.

- Las reproducción de las imágenes fijas comienza automáticamente cuando se carga el disco. (Para CDs de imagen)

※ Pulse el botón ■ para detener la reproducción.

“KODAK” es una marca comercial registrada de Eastman Kodak Co.

Reproducción de imágenes fijas almacenadas en CD-Rs/RWs

1 Cargue el CD-R/CD-RW que contiene las imágenes que desea reproducir en el S-101.

- Aparecerá en pantalla la información del disco.

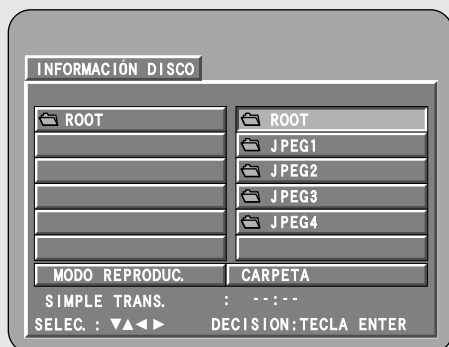

- ※ Si el disco contiene varias caretas, avance al paso 2.
- Si el disco no contiene caretas, avance al paso 3.

2 Pulse el botón CURSOR ▲ o ▼ para seleccione la carpeta que contiene los archivos que desea reproducir; luego, pulse el botón ENTER.



※ Para cambiar de carpeta

Pulsando el CURSOR ▲ para seleccionar “ROOT” en la parte superior derecha de la pantalla y, a continuación, pulse el botón ENTER.

La pantalla del paso 1 volverá a aparecer. Seleccione la carpeta deseada.

3 Pulse el botón CURSOR ▲ o ▼ para seleccione el archivo de imagen fija, y pulse el botón ▶ o ENTER.

- Sólo se reproducen los archivos de imagen fija de la carpeta seleccionada.



※ Una vez que se han reproducido todos los archivos de imagen fija de la carpeta, la pantalla de información de disco vuelve a aparecer.

■ Para varias de las imágenes fijas almacenadas en disco de una sola vez

1 Pulse el botón ■ para visualizar hasta 9 imágenes fijas de una sola vez.

2 Pulse el botón CURSOR ▲, ▼, ◀ o ▶ para seleccionar la imagen fija deseada, y pulse el botón ENTER.

■ Para detener temporalmente la presentación

Pulse el botón III.

※ Para reanudar la presentación, pulse el botón ▶.

■ Para localizar la imagen fija que desea ver (desde la cual desea iniciar la presentación)

Durante la reproducción de las diapositivas, pulse el botón ◀◀◀ o ▶▶▶ el botón.

- Botón ◀◀◀ : Retroceder a la imagen fija anterior
- Botón ▶▶▶ : Avanzar a la imagen fija siguiente.

■ Cómo voltear y girar imágenes fijas

Pulse el botón CURSOR ▲, ▼, ◀ or ▶ para voltear la imagen fija.

- Botón de CURSOR ▲ : La imagen fija que se está visualizando es volteada verticalmente.
- Botón de CURSOR ▼ : La imagen fija que se está visualizando es volteada horizontalmente.
- Botón de CURSOR ◀ : La imagen fija que se está visualizando es girada 90° en el sentido contrario a las agujas del reloj.
- Botón de CURSOR ▶ : La imagen fija que se está visualizando es girada 90° en el sentido de las agujas del reloj.

※ Una vez que se han reproducido todos los archivos de imagen fija de la carpeta, la pantalla de información de disco vuelve a aparecer.

Funcionamiento básico

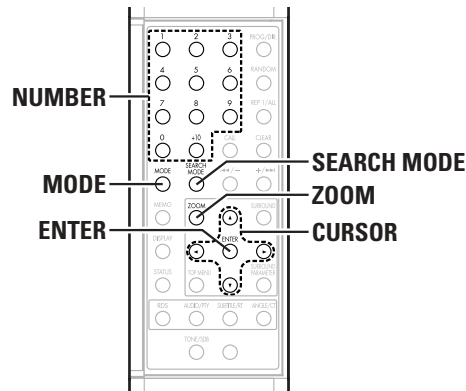
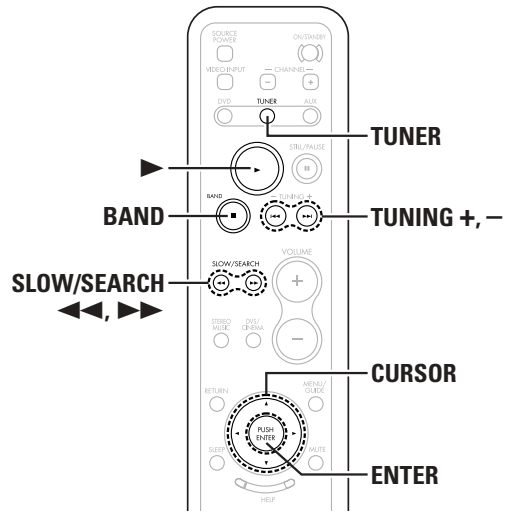
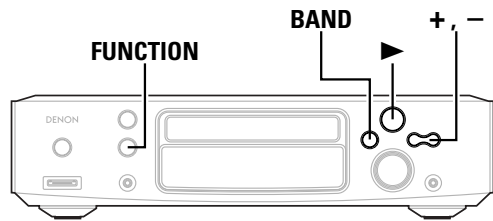

■ Reproduzca la imagen en el modo de zoom.

Pulse el botón **ZOOM** mientras reproduce una imagen JPEG, a continuación, pulse el botón ◀◀ o el botón ▶▶ para acercar o alejar la imagen.

- Botón ◀◀ : alejar
- Botón ▶▶ : acercar

※ Pulse el **CURSOR** ▲, ▼, ◀ o el botón ▶ para mover la imagen a la que se ha aplicado el zoom).

※ La reproducción continua (SLIDE SHOW) no es posible en el modo de zoom.

■ Se puede seleccionar el método de cambio a la imagen siguiente durante la reproducción de imágenes JPEG (SLIDE SHOW).

Pulse el botón **SEARCH MODE**.

- Seleccione entre SLIDE SHOW MODE 1 a MODE 11, MODE RAND y MODE OFF.

■ Modos especiales de reproducción para archivos MP3/WMA y JPEG

1 Pulse el botón **CURSOR** ◀ o ▶ para seleccionar el modo de reproducción

2 Pulse el botón **CURSOR** ▲ o ▼ para seleccionar el modo especiales de reproducción.

Funcionamiento básico

CARPETA:

Los archivos MP3/WMA y JPEG contenidos en la carpeta se reproducen en orden, comenzando desde el archivo seleccionado

REPETICIÓN CARPETA:

Todos los archivos MP3/WMA y JPEG contenidos en la carpeta se reproducen repetidamente, comenzando desde el archivo seleccionado

DISCO:

Los archivos MP3/WMA y JPEG contenidos en el disco se reproducen en orden, comenzando desde el archivo seleccionado

REPETICIÓN DE DISCO:

Todos los archivos MP3/WMA y JPEG contenidos en el disco se reproducen repetidamente, comenzando desde el archivo seleccionado

ALEATORIA : ON:

Todos los archivos MP3/WMA y JPEG contenidos en la carpeta se reproducen en orden aleatorio, comenzando desde el archivo seleccionado

REPETICIÓN DE PISTA:

El archivo MP3/WMA o JPEG seleccionado se reproduce repetidamente)



- Aun cuando el S-101 es compatible con datos de imagen almacenados en formato JPEG, Denon no garantiza que se puedan reproducir todos los datos de imagen almacenados en formato JPEG.
- Se pueden reproducir imágenes con una resolución de hasta 2048 x 1536 píxeles.
- Puede no ser posible reproducir algunos CD-Rs/CD-RWs debido a las características del disco, suciedad, rayas, etc.
- Al almacenar archivos JPEG en un CD-R/CD-RW, asegúrese de que el programa de escritura utiliza el formato "ISO9660 level 1" para grabar los archivos.
- Asegúrese de asignar la extensión ".JPG" y ".JPE" a los archivos JPEG. No es posible reproducir archivos con otras extensiones o que no tienen extensión en el S-101.
- No pegue etiquetas autoadhesivas, cinta, etc., en el lado de la etiqueta ni en el lado grabado de los discos CD-R/CD-RW. Si la superficie de un disco se mancha con adhesivo, el disco podrá atascarse en el interior del S-101 y será imposible expulsarlo.
- No reproduzca discos CD-R/CD-RW que contengan cualquier tipo de archivo que no sean archivos de CD de música (en formato CDA), archivos MP3/WMA y archivos JPEG. De lo contrario, esto podrá causar mal funcionamiento o daños (dependiendo del tipo de archivo).
- No es posible reproducir archivos JPEG grabados en ordenadores Macintosh.

Recepción de radio

Sintonización manual

1 Ajuste la fuente de entrada como "TUNER".

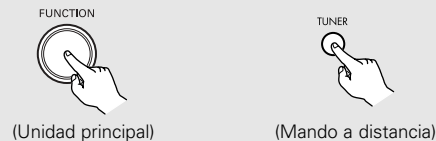

2 Pulse el botón **BAND** en la unidad principal "FM AUTO", "FM MONO" o "AM".

※ Cuando utilice el mando a distancia, el botón **BAND** se utilizará para seleccionar "FM" o "AM", luego se podrá pulsar el botón **MODE** para seleccionar "FM AUTO" y "FM MONO".

3 Ajuste la frecuencia de recepción.

• Cuando se reciba una emisora, la indicación "TUNED" se iluminará.

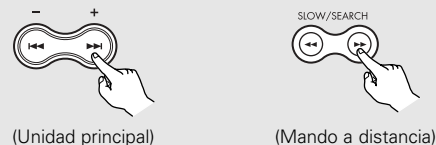

• Durante la recepción de emisiones de AM puede escucharse un zumbido si se utiliza un televisor cerca del equipo. Si esto sucediera, aleje el sistema lo más posible del televisor.

■ **Recepción de emisiones estereofónicas de FM**

- Cuando se recibe un programa que está siendo transmitido en "FM AUTO", el indicador "ST" se ilumina y el programa se recibe en modo estereofónico.
- Si la recepción no es buena y hay demasiado ruido en las señales estéreo, ajuste el modo "FM AUTO"

■ **Acerca del modo de sintonización y el modo de presintonización**

- Se puede cambiar la función de los botones - y + de la unidad principal, de modo que puedan utilizarse para sintonizar estaciones (selección de frecuencia de recepción) o para seleccionar estaciones presintonizadas.
- Los botones vienen ajustados de fábrica al modo de sintonización. Para cambiar al modo de presintonización, pulse el botón + al mismo tiempo que pulsa el botón **BAND** ("PRESET" parpadeará durante aproximadamente 5 segundos en la pantalla.
- Mientras pulsa el botón **BAND**, pulse el botón - para volver al modo de sintonización. ("TUNING" parpadeará durante aproximadamente 5 segundos en la pantalla.)

■ **Sintonización automática**

- Al pulsar uno de los botones + o - de la unidad principal (o el botón **SLOW/SEARCH** en la unidad del mando a distancia), la frecuencia cambia en pasos de 0,2 MHz en la banda FM, o de 10 kHz en la banda AM.
- Si se mantiene pulsado el botón + o - en la unidad principal (o el botón **SLOW/SEARCH** en la unidad del mando a distancia) durante más de 1 segundo, la frecuencia sigue cambiando al liberar el botón (Sintonización automática) y se detiene al sintonizar una cadena. La sintonización no se detendrá en cadenas con una mala recepción.
- Para detener la función de sintonización automática, pulse una vez el botón + o el botón - en la unidad principal (o el botón **SLOW/SEARCH** en la unidad del mando a distancia).



• Los botones **CURSOR** ◀ o ▶ funcionan del mismo modo que los botones + y - de la unidad principal y del mando a distancia.

Presintonización automática de estaciones (sólo en el unidad principal)

Use esta función para buscar automáticamente emisiones de FM y almacenar hasta 60 emisoras en los canales de presintonización 1 a 60.

1 Ajuste la fuente de entrada como "TUNER", y mantenga pulsado el botón ▶ durante más de 2 segundos.

- "AUTO PRESET?" y "-: NO/+ : START" aparecen alternadamente en la pantalla de visualización de la unidad principal.

※ Pulse el botón - para detener la operación.

2 Pulse el botón + para seleccione "START".

- "SEARCH" parpadea en la pantalla y la operación de búsqueda comienza. Cuando la operación de búsqueda finaliza, se visualiza "COMPLETED".



- Si una emisora de FM no puede presintonizarse automáticamente debido a malas condiciones de recepción, use la función de "Sintonización manual" (ícono página 24) para sintonizar la emisora, y luego presintonizela utilizando la función manual de "Memoria de presintonización" (ícono página 25).
- Cuando se lleva a cabo la función de preajuste automático, los preajustes realizados previamente se borrarán y serán reemplazados por los nuevos.

Recepción de estaciones presintonizadas

Los botones vienen ajustados de fábrica al modo de sintonización. Para cambiar al modo de presintonización, pulse el botón + al mismo tiempo que pulsa el botón **BAND**. ("PRESET" parpadeará durante aproximadamente 5 segundos en la pantalla.)

Pulse el botón + o el botón - ben la unidad principal, o el botón TUNING + o - en el mando a distancia para seleccionar el número de la preselección.



※ El número de la preselección también puede introducirse directamente pulsando los botones **NUMBER** en el mando a distancia.

※ Se puede utilizar los botones "+ y -" de la unidad principal cuando se ha seleccionado el modo de presintonización.

Funcionamiento básico

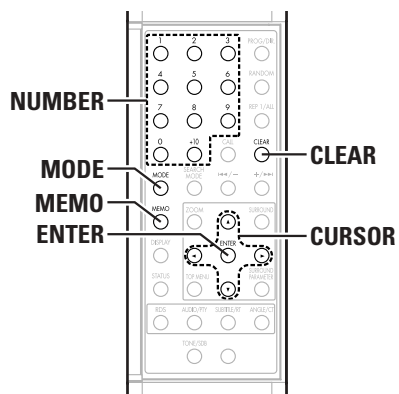
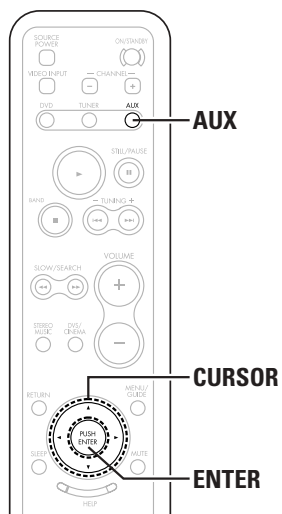
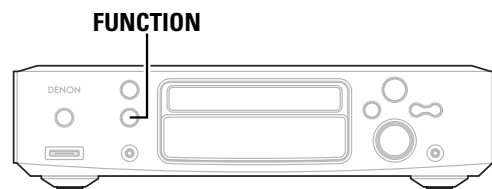

Presintonización de estaciones sintonizadas y asignación de nombres a las estaciones (sólo en el mando a distancia)

- Se puede presintonizar un total de 60 estaciones (tanto de la banda de FM como de la de AM).
- A las estaciones presintonizadas se les pueden asignar nombres de hasta 8 caracteres (letras, números y símbolos).
- Para presintonizar estaciones, utilice el mando a distancia suministrado.

1 Sintonice la estación que desea presintonizar.

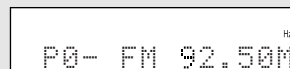

2 Pulse el botón **MEMO** dos veces seguidas.

- Se selecciona el modo de introducción de nombre.



3 Pulse el botón **CURSOR ▲** o **▼** para seleccionar el carácter, a continuación pulse el botón **ENTER** para introducir dicho carácter.



- ※ Cuando se pulsa el botón **CURSOR ►**, se introduce el carácter seleccionado, el cursor se mueve a la siguiente posición y se puede introducir el siguiente carácter.
- ※ Cuando se pulsa el botón **CURSOR ◀**, se introduce el carácter seleccionado, el cursor se mueve a la posición anterior. Utilice esta opción para corregir caracteres introducidos previamente.

Funcionamiento básico

4 Pulse el botón **ENTER** para introducir el nombre de cadena que ha seleccionado.

- El indicador de número de presintonización, "P0-",.



5 Pulse el botón **CURSOR ▲** o **▼** para seleccionar el número de preselección, a continuación pulse el botón **ENTER** para introducir dicho número de preselección.

- Se visualiza el número de presintonización, la banda y la frecuencia de recepción, y luego aparece el nombre de la estación.

- ※ El número de la preselección también puede introducirse directamente pulsando los botones **NUMBER** en el mando a distancia.

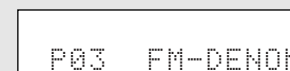

- Para detenerse a la mitad del procedimiento, pulse el botón **MODE** antes de pulsar el botón **ENTER** en el paso 4. Se borrarán todos los datos que haya introducido.
- Para borrar un nombre de estación que ha sido almacenado en la memoria, seleccione la estación, seleccione el modo de entrada en el paso 2 y, a continuación, pulse el botón **CLEAR**. Se borra el nombre de la estación y se visualiza la frecuencia del canal de presintonización.
- Si sólo desea presintonizar una estación, pulse el botón **MEMO** una vez mientras la estación está sintonizada. El indicador de número de presintonización, "P", parpadea y se selecciona el modo de introducción de número de presintonización. Pulse el botón **CURSOR ▲** o **▼** para seleccionar el número de presintonización y, a continuación, pulse el botón **ENTER** nuevamente para almacenar dicha estación en el número seleccionado. (También se puede especificar el número directamente utilizando los botones **NUMBER** del teclado numérico.)

Reproducir el iPod®

Conexión de el iPod

La música de su iPod puede reproducirse conectando el iPod al conector para iPod de la unidad ADV-S101's. El iPod también puede controlarse con los botones del mando a distancia y de la unidad principal.



iPod es una marca comercial de Apple Computer, Inc., registrada en los E.E.U.U. y en otros países.

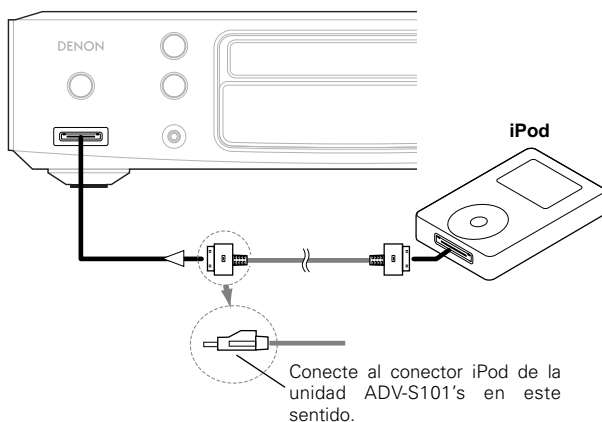

Conecte la unidad ADV-S101 al iPod con el lado marcado del conector mirando hacia arriba.

1 Conecte la unidad ADV-S101 y el iPod utilizando el cable iPod incluido.

- Ponga en funcionamiento el iPod.

2 Pulse el botón FUNCTION en la unidad principal o el botón AUX en el mando a distancia para seleccionar "IN iPod".



3 Ponga en funcionamiento el aparato de TV. Ajuste la función de entrada del aparato de TV a la entrada de la unidad ADV-S101.

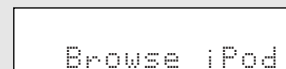

iPod pantalla

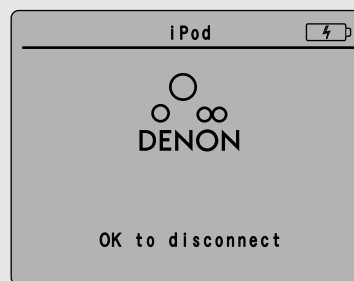

NOTA:

- Con el S-101, sólo se puede operar el iPod con el mando a distancia del S-101 y los botones de la unidad principal. En este caso no es posible accionar el iPod utilizando el mando a distancia y los botones de la unidad principal del S-101's, pero es posible reproducir las pistas del iPod.
- Si no se muestra la pantalla que aparece en el paso 3, puede que el iPod no esté bien conectado. Vuelva a conectarlo.
- La salida máxima del conector iPod es de 8 W.

Funcionamiento básico

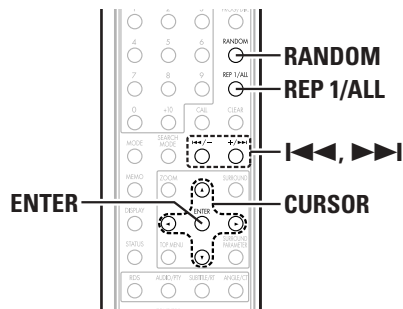
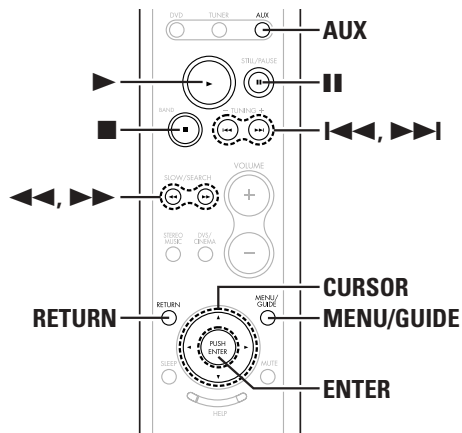
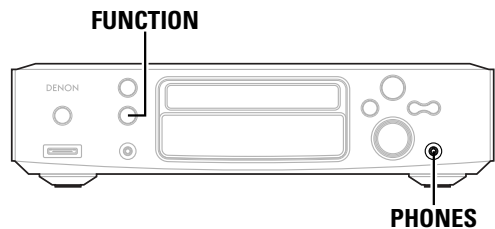

Funcionamiento básico

Reproducción

1 Utilice los botones ▲, ▼ y ENTER para visualizar una lista de las pistas.

2 Pulse el botón ENTER para reproducir.

* La visualización en pantalla se puede cambiar entre el nombre del título, el título del álbum, el tiempo transcurrido y el tiempo restante, al pulsar el botón **DISPLAY**.



- Dependiendo de la versión de software de su iPod, puede que no sea posible controlar su iPod desde la unidad S-101. Recomendamos la instalación de la última versión del software.
 - Para información e instrucciones acerca de actualizaciones a la última versión del software, consulte el sitio web de Apple Computer, Inc.
 - Para iPod, sólo funcionan los botones ►, ■, ||, ◀◀, ▶▶, ◀◀ y ▶▶ en el modo "Remote iPod".
 - En el Browse mode, cuando se selecciona "Songs" en el "TOP MENU" durante la reproducción de una pista, la reproducción se detiene.
 - En el modo "Remote iPod", cuando se pulsa el botón **MENU** del mando a distancia durante 2 segundos para apagar la luz trasera, ésta puede volver a encenderse, dependiendo del momento en el que deje de pulsarse el botón.
 - Cuando se esté en el modo "Remote iPod", el botón ► del mando a distancia funcionará del mismo modo que el botón ►||.
- Para obtener más información acerca de las operaciones del iPod, consulte también las instrucciones de funcionamiento.

■ Los botones del mando a distancia se corresponden con los botones del iPod, tal y como se muestra a continuación.

Botones del mando a distancia	Botones del iPod	Funcionamiento de la unidad S-101
►	►	Reproducción la pista.
■	-	Parada la reproducción de la pista.
	►	Pausa la reproducción de la pista.
MENU/GUIDE	MENU	Visualización el menú o regresa al menú anterior.
►▶	►▶	Reproducción la siguiente pista.
◀◀	◀◀	Reproducción la pista desde el principio.
▶▶	▶▶	Avance rápido de la pista.
◀◀	◀◀	Retroceso rápido de la pista.
▲, ▼, ◀, ▶	Click Wheel	Selecciona un elemento.
ENTER	Select	Introducción la selección o reproduce la pista.
RETURN	-	Interruptor entre el Browse mode y el Remote mode.
REP 1/ALL	-	Interruptor la función de repetición.
RANDOM	-	Interruptor la función de cambio de orden.

Funcionamiento básico

Funcionamiento básico

Visualización de diapositivas

Las fotografías del iPod se pueden visualizar en el monitor del TV.

1 Para instrucciones sobre conexiones, consulte see página 26.

2 Pulse el botón **RETURN** para cambiar del **Browse mode** al **Remote mode**.

3 Mientras visualiza la pantalla del iPod, Pulse el botón **CURSOR ▲** o **▼** para seleccionar "Photos".

4 Pulse el botón **ENTER** para reproducir.
 • Las fotografías del iPod's se visualizan en el monitor del TV.



• La batería no se carga mientras se está realizando una reproducción de diapositivas. Asegúrese de que la batería esté suficientemente cargada antes de iniciar la reproducción de diapositivas.

Desconexión del iPod

Se recomienda que pulse el interruptor **ON/STANDBY** para ajustar la alimentación del S-101 en el modo de espera, o pulsar el botón **FUNCTION** en la unidad principal o el botón **DVD, TUNER** o **AUX** en el mando a distancia y ajustar la función de entrada en un ajuste diferente de iPod.

Reproducción y grabación otras fuentes

Conexión del reproductor portátil

Su reproductor portátil de audio puede conectarse a la toma "portátil" de la unidad ADV-S101's para reproducir pistas en el reproductor portátil de audio.

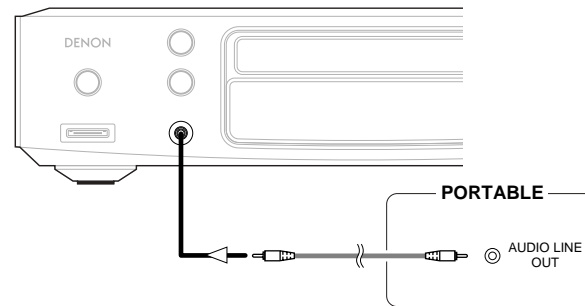

Conecte la unidad ADV-S101 y el reproductor portátil de audio utilizando un cable de audio estéreo mini (no incluido).

Reproducción de un equipo de audio portátil (entrada estéreo mini)

1 Pulse el botón **FUNCTION** de la unidad principal o los botón **AUX** del mando a distancia para seleccione "IN Front IN".



2 Inicie la reproducción en el reproductor portátil de audio.

• Las señales de la unida de audio portátil se emiten a través del S-101

※ Para obtener instrucciones acerca de la reproducción del reproductor portátil de audio, consulte las instrucciones de uso del reproductor portátil de audio.

Acerca de la grabación analógica en un componente de audio externo (AUX3)

■ **Al seleccionar función de**

Las señales digitales Dolby Digital, DTS y PCM son convertidas automáticamente en señales estereofónicas de 2 canales antes de ser emitidas (excepto en el modo Dolby Headphone) y pueden grabarse de forma analógica. (Para obtener información sobre lo que sucede en el modo Dolby Headphone, consulte la sección correspondiente más abajo.)

■ **Cuando se seleccionan las otras funciones (analógicas) (aparte de "AUX3")**

La señal de audio analógica seleccionada entre las funciones diferentes de DVD es emitida sin modificación, indiferentemente del modo de entrada o modo surround (sonido envolvente) del S-101.

NOTA:

Precauciones durante la grabación analógica de DVDs o fuentes de entrada digital:

- No cambie el modo de entrada, el modo de sonido envolvente o los parámetros de sonido envolvente del S-101's durante la grabación. De lo contrario, se interrumpirá el sonido que se está grabando. Le recomendamos ajustar el modo de sonido envolvente a "STEREO".
- Cuando se utilizan auriculares, la grabación se realiza automáticamente en el modo Dolby Headphone.

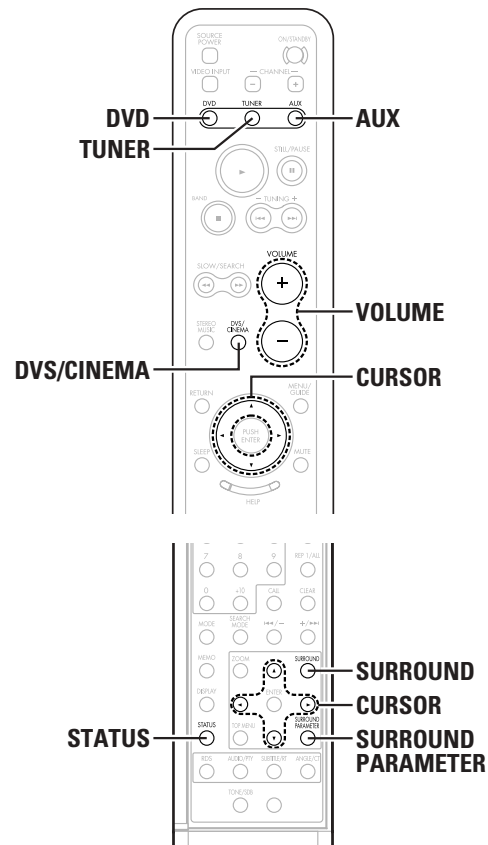
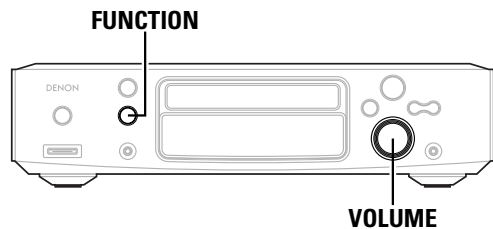

Ajuste de función

1 Pulse el botón **FUNCTION** en la unidad principal, y **DVD, TUNER** o **AUX** en el mando a distancia para seleccionar la función de entrada que se reproducirá.

• La función cambia como se indica a continuación.

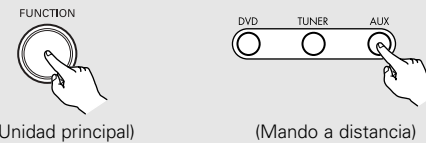

Cuando se pulsa el botón **FUNCTION** en la unidad principal:



Cuando se pulsa el botón **AUX** ben el mando a distancia:



※ iPod y Portable sólo se muestran y se pueden seleccionar cuando está conectado el componentes correspondiente.

2 Pulse el botón **SURROUND** para seleccionar el modo de sonido envolvente.

• El modo surround cambia tal y como se muestra a continuación cada vez que se pulsa el botón **SURROUND**.

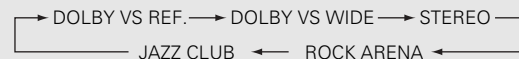

3 Al seleccionar función de “STEREO” : Pulse el botón **SURROUND PARAMETER**, y pulse el botón **CURSOR** ◀ o ▶ para poner.



4 Inicie la reproducción en el componente seleccionado.

※ Para más detalles, consulte las instrucciones de uso del componente.

5 Ajustar el nivel del volumen.

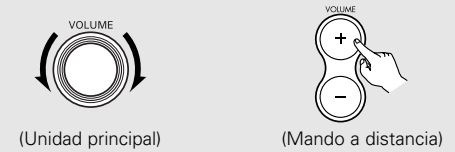

※ El volumen puede ajustarse dentro del margen de -60 a 0 a +18 dB. Tenga presente que dependiendo de la señal de entrada, modo de sonido envolvente, ajustes de altavoces y ajuste de nivel de canal, puede no ser posible ajustar el volumen hasta +18 dB.

■ Parámetros de sonido envolvent ①

DIRECT MODE:

• **ON:**

Las señales analógicas de entrada se reproducen sin procesamiento DSP. Los ajustes realizados en “DISTANCE”, “SETUP” (página 48). no se reflejan.

• **OFF:**

Las señales analógicas de entrada se convierten en señales digitales e inician el procesamiento DSP
 ※ El “DIRECT MODE” sólo funciona con entradas analógicas y en modo estéreo.

■ Para comprobar la fuente de señales que se está reproduciendo, etc.

Pulse el botón STATUS.

• Cada vez que pulse el botón, en la pantalla de visualización aparecerá la fuente de señales actual y los ajustes de sonido envolvente.

■ Visualización de la señal de entrada

• DOLBY DIGITAL

• DTS

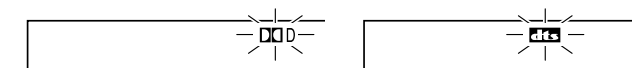

Modo de entrada al reproducir fuentes CD

- Al reproducir CDs que contienen grabaciones de conciertos en vivo, etc., en el modo "AUTO", el sonido puede interrumpirse ligeramente al principio de la reproducción. Si esto sucediera, cambie al modo "PCM".

Modo de entrada al reproducir fuentes DTS

- Si se reproducen CDs compatibles con DTS en el modo "PCM", se producirá ruido debido a que la reproducción DTS no es posible en este caso. Para reproducir una fuente compatible con DTS, asegúrese de ajustar el modo de entrada a "AUTO" o "DTS".
- Al reproducir fuentes DTS en el modo AUTO, se puede generar ruido al principio de la reproducción y durante la operación de búsqueda. Si esto sucediera, reproduzca las fuentes en modo DTS.

■ Parámetros de sonido envolvente ②

DOLBY VS (Modo Dolby Virtual Speaker):

- **REF.** (Reference): Este es el modo estándar.
- **WIDE:** Este modo expande el campo acústico del canal delantero.

Cinema EQ:

La función ecualizador cinema disminuye suavemente el nivel de las frecuencias extremas altas, compensando el sonido excesivamente brillante de las bandas sonoras de las películas. Seleccione esta función si el sonido de los altavoces frontales es demasiado fuerte. Esta función sólo puede utilizarse en los DVS y DHP (w/o BYPASS MODE). (Se establecen los mismos contenidos para modos operativos)

NIGHT MODE:

- Durante la noche o con volúmenes bajos, el modo nocturno mejora la capacidad de audición. Pulse el botón **CURSOR** ◀ ▶ para seleccionar "ON" u "OFF". Cuando se selecciona la opción "ON", el modo "NIGHT" se activa.
- El modo nocturno sólo funciona cuando se reproducen fuentes de programa grabadas en Dolby Digital o DTS.

LFE (Efecto de baja frecuencia):

- Fuente de señales y margen de ajuste:
1. Dolby Digital: -10 dB a 0 dB
 2. DTS Surround: -10 dB a 0 dB
- ※ **Al reproducir software codificado con Dolby Digital, se recomienda ajustar LFE LEVEL a 0 dB para lograr una reproducción Dolby Digital correcta.**
 - ※ **Al reproducir software de película codificado con DTS, se recomienda ajustar LFE LEVEL a 0 dB para lograr una reproducción DTS correcta.**
 - ※ **Al reproducir software musical codificado con DTS, se recomienda ajustar LFE LEVEL a -10 dB para lograr una reproducción DTS correcta.**

Uso de las funciones de sonido envolvente

Reproducción de sonido envolvente Dolby Digital y DTS (sólo con entradas digitales)

Fuentes utilizables:

- Entrada digital (funciones AUX, incluyendo reproducción de discos DVD)
- Fuentes multicanal Dolby Digital
- Fuentes DTS

1 Seleccione la función de entrada digital (entrada digital DVD, AUX1, AUX2 o AUX3).

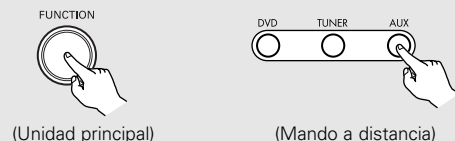

2 Pulse el botón **DVS/CINEMA** para seleccionar "DOLBY VS REF" o "DOLBY VS WIDE" para el modo Dolby Virtual Speaker.

- Se ilumina el indicador ()Dolby Virtual Speaker.

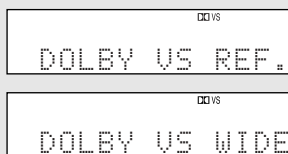

3 Reproduzca una fuente de señales que tenga la marca o .

- El indicador Dolby Digital se ilumina () la reproducción de fuentes Dolby Digital.
- El indicador DTS se ilumina () durante la reproducción de fuentes DTS.

※ Cambia automáticamente según el formato de la fuente de reproducción.

4 Pulse el botón **SURROUND PARAMETER** a continuación pulse el botón **CURSOR** ◀ ▶ para ajustar "ON" u "OFF".

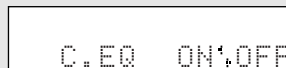

5 Pulse el botón **SURROUND PARAMETER** a continuación pulse el botón **CURSOR** ◀ ▶ para ajustar.

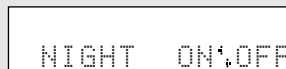

6 Pulse el botón **SURROUND PARAMETER**, a continuación pulse el botón **CURSOR** ◀ ▶ para ajustar el nivel LFE.

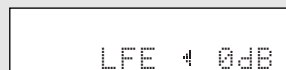

• Una vez que haya ajustado los parámetros de sonido envolvente, deje de pulsar los botones. Al cabo de algunos segundos, la visualización normal se restablece y los ajustes se almacenan automáticamente.



• Al reproducir en modo DTS, puede producirse ruido cuando la reproducción se inicia y durante una búsqueda. Si es así, cambie el "INPUT MODE" a "DTS". Para encontrar una descripción del "INPUT MODE", consulte la página 46.

Funcionamiento básico

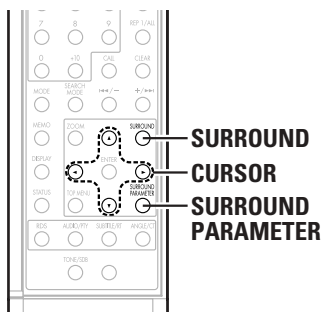
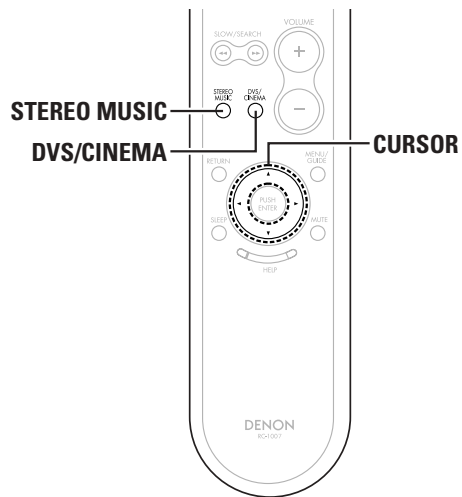
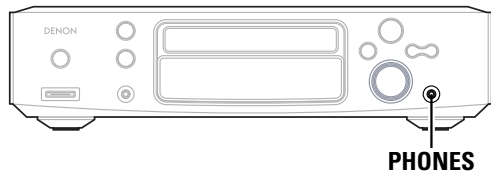

Ajustes de modo de 2 canales

Cuando se reciben señales de 2 canales, se puede seleccionar uno de los dos modos de reproducción disponibles según el ajuste del modo de 2 canales, Virtual 1 o Virtual 2. (El modo Virtual 1 se selecciona por defecto.)

1 Pulse el botón **DVS/CINEMA** para seleccionar “DOLBY VS REF” o “DOLBY VS WIDE” para el modo **Dolby Virtual Speaker**.

- El indicador Dolby Virtual Speaker se ilumina (VS).

2 Pulse el botón **SURROUND PARAMETER**, a continuación pulse el botón **CURSOR** ◀ o ▶ para seleccionar “VIRTUAL 1” o “VIRTUAL 2”.



※ Este modo puede seleccionarse cuando la entrada digital consta de ninguna señal, de señales PCM o de señales Dolby Digital de 2 canales, así como cuando se selecciona la entrada analógica.



- Después de ajustar los parámetros de sonido envolvente, no pulse ningún botón. Al cabo de algunos segundos, la pantalla de visualización vuelve a su condición normal y los ajustes se validan automáticamente.

NOTA:

- No es posible seleccionar el modo de decodificación de 2 canales mientras se reciben señales Dolby Digital, de 5.1 canales o señales DTS.
- El modo de decodificación de 2 canales se almacena por separado.

Funcionamiento básico

■ Parámetros de sonido envolvente ③

VIRTUAL 1:

En este modo, las fuentes de 2 canales se reproducen con procesamiento Dolby Pro Logic II Cinema. Este modo es apropiado para reproducir fuentes de cine (películas) grabadas en Dolby Surround y fuentes estereofónicas comunes.

VIRTUAL 2:

En este modo, las fuentes de 2 canales se reproducen con procesamiento Dolby Pro Logic. Este modo es compatible con la reproducción Dolby Pro Logic normal. En este modo, la imagen de reproducción de fuentes grabadas en Dolby Surround se reproduce fielmente.

Reproducción en los modos de sonido envolvente originales de DENON

Este equipo incorpora un DSP (procesador de señales digitales) de altas prestaciones que utiliza procesamiento digital de señales para recrear sintéticamente el campo acústico. Se puede seleccionar uno de los 3 modos de sonido envolvente preajustados de acuerdo con la fuente de señales, y los parámetros pueden ajustarse según las condiciones de la habitación a fin de lograr un sonido más real y poderoso. Estos modos de sonido envolvente también pueden emplearse para fuentes de señales que no han sido grabadas en Dolby Surround Pro Logic o Dolby Digital.

■ Modos Surround y sus opciones

1	ROCK ARENA	Utilice este modo para lograr la sensación de un concierto en vivo en un estadio con sonidos reflejados que llegan desde todas las direcciones.
2	JAZZ CLUB	Este modo crea el campo de sonido de un pequeño recinto de conciertos en vivo, con un techo bajo y paredes. Este modo proporciona a la música jazz un mayor realismo.

※ Dependiendo de la fuente de señales que se reproduzca, el efecto puede no ser muy notorio.

En este caso, pruebe otros modos de sonido envolvente, sin preocuparse por sus nombres, para crear un campo acústico que esté de acuerdo con sus preferencias.

Funcionamiento básico

Funcionamiento básico

■ Para cambiar al modo estéreo.

Pulse el botón **STEREO MUSIC**.

■ Función “Personal Memory Plus”

Este equipo incorpora una función de memorización personal que memoriza automáticamente los modos de sonido envolvente y los modos de entrada seleccionados para las diferentes fuentes. Cuando se cambia a otra fuente de entrada, se activan automáticamente los modos establecidos para dicha fuente la última vez que fue utilizada.

• Los ajustes se almacenan automáticamente en la memoria para las funciones de entrada individuales mediante la función Personal Memory Plus:

- ① Modo de sonido envolvente (incluyendo los ajustes del modo de decodificación de 2 canales y del modo Dolby Pro Logic II)
- ② Función de selección de modo de entrada

* Los parámetros de sonido envolvente, los ajustes TONE/SDB/control de tono y el balance de nivel de reproducción para los distintos canales de salida se memorizan para cada modo de sonido envolvente.

Reproducción en el modo Dolby Headphone

- El S-101 está equipado con el modo Dolby Headphone, una tecnología de sonido 3D desarrollada conjuntamente por Dolby Laboratories y Lake Technology que permite disfrutar de sonido 3D con auriculares comunes.
- Seleccione el modo Dolby Headphone cuando haya conectado auriculares al conector de auriculares del S-101's **PHONES**.
- Existen cuatro modos Dolby Headphone que crean diferentes efectos de campo acústico: Antes de Dolby H/P y BYPASS (reproducción estereofónica normal).
- El modo Dolby Headphone es compatible con fuentes multicanal Dolby Digital y DTS.

1 Conecte los auriculares (se venden por separado) al PHONES.

- Cuando se conectan auriculares, la salida a los altavoces se desactiva automáticamente y los altavoces no emiten sonido.

2 Pulse el botón SURROUND para seleccione “DOLBY H/P”.

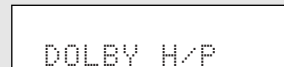

* Si transcurren 6 segundos sin que se realice ninguna operación después de visualizar el parámetro, se restablece la visualización normal.

3 Cuando no hay señal o cuando se reproduce un fuente de 2 canales:
Pulse el botón SURROUND PARAMETER , a continuación pulse el botón CURSOR ◀ o ▶ para seleccionar “CINEMA” o “MUSIC”.

4 Reproduzca una fuente de señales.

5 Pulse el botón SURROUND PARAMETER , a continuación pulse el botón CURSOR ◀ o ▶ para ajustar el CINEMA EQ, NIGHT MODE y nivel LFE (☞ página 30).

■ Parámetros de sonido envolvente ④

- **DOLBY H/P** (Dolby Headphone):
 Habitación “Live” (habitación con más reverberación que la habitación de referencia)
- **DOLBY H BYPAS** (Dolby Headphone Bypass):
 Reproducción estereofónica

Puede seleccionar estos modos al reproducir fuente de 2 canales (analógicas, PCM, etc.). Las señales son procesadas por uno de los siguientes descodificadores para luego obtener varios canales reproducidos en el modo Dolby Headphone.

En el modo Bypass, las siguientes opciones no se visualizan.

- **CINEMA:**
 Modo Dolby Pro Logic II Cinema
- **MUSIC:**
 Modo Dolby Pro Logic II Music

Funcionamiento básico

Uso del menú "HELP"

Es posible comprobar la función ajustada actualmente y cambiarla desde el OSD.

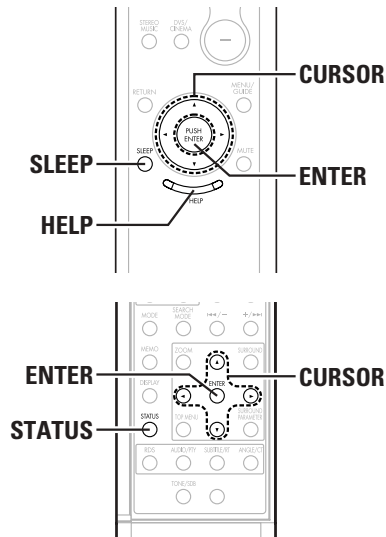

- 1 Pulse el botón HELP.**
 - Aparecerá la pantalla del menú "HELP".

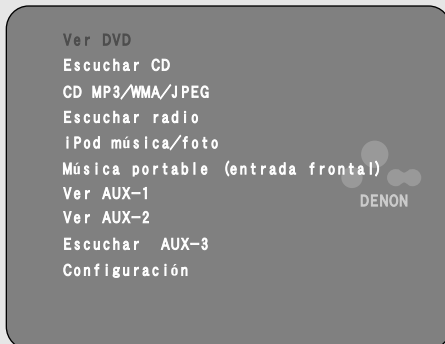

- ※ El elemento seleccionado se muestra en color azul claro.
- ※ Las partes grises indican que el dispositivo de entrada correspondiente no está conectado.
- ※ Pulse de nuevo el botón **HELP** para desactivar la pantalla del menú "HELP".

- 2 Pulse el botón CURSOR ▲ o ▼ para seleccionar el ítem de ajuste deseado y luego pulse el botón.**
 - La opción seleccionada se visualiza de color azul.

Ver DVD:
Seleccione esta opción para reproducir DVD y Video CD.

Escuchar CD:
Seleccione esta opción para reproducir un CD de música.

CD MP3/WMA/JPEG:
Seleccione esta opción para reproducir un disco MP3, WMA o JPEG.

Escuchar radio:
Utilice esto para ajustar la función como TUNER.

iPod música/foto:
Seleccione esta opción para controlar el iPod conectado al conector de iPod del panel delantero de la unidad ADV-S101's.

Música portable (entrada frontal):
Seleccione esta opción para emitir las señales del reproductor portátil de audio conectado a la toma portátil del panel delantero de la unidad ADV-S101's.

Ver AUX-1:
Seleccione esta opción para visualizar la imagen del dispositivo externo conectado al terminal AUX1.

Ver AUX-2:
Seleccione esta opción para visualizar la imagen del dispositivo externo conectado al terminal AUX2.

Escuchar AUX-3:
Seleccione esta opción para escuchar el sonido del componente de audio conectado al terminal AUX3.

Configuración:
Seleccione esta opción para realizar cambios en la configuración del sistema.

- 3 Pulse el botón ENTER para introducir la configuración.**
 - El modo HELP queda cancelado y se regresa a las funciones seleccionadas.

Funcionamiento básico

Uso del temporizador de apagado automático

Ajuste del reloj (indicación en formato de 12 horas)

Asegúrese de ajustar el reloj a la hora correcta. El temporizador no operará si el reloj no ha sido ajustado.

- 1 Pulse el botón CURSOR ▲ o ▼ para seleccione "SETUP" en "HELP" del menú , y pulse el botón ENTER.**
 - Aparecerá la pantalla del menú "CONFIGURACIÓN".



- 2 Pulse el botón CURSOR ◀ o ▶ para seleccionar el icono "REGLADE DU TIMER", a continuación pulse el botón ENTER.**
 - Aparecerá la pantalla del menú "REGLADE DU TIMER".



Funcionamiento básico

3 Pulse de nuevo el botón **ENTER** dos veces para cambiar la hora actual.

4 Pulse el botón **CURSOR ▲, ▼, ◀ o ▶** para ajustar la hora actual, a continuación pulse el botón **ENTER**.

Ejemplo: Cuando la hora actual se ajusta como "7:30 PM"

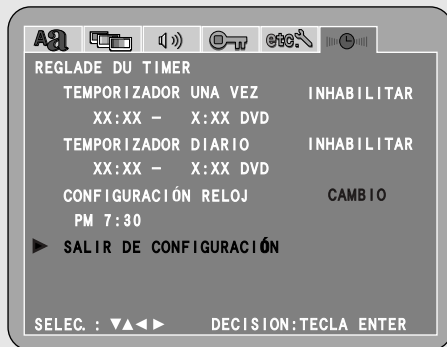

5 Pulse el botón **ENTER** para introducir la configuración.



- Para comprobar la hora actual mientras visualiza la pantalla normal, pulse el botón **STATUS**.
- Puede pulsar el botón **STATUS** para ver la hora mientras el equipo se encuentra en modo de espera. (Si pulsa este botón, el equipo saldrá del modo de espera (bajo consumo de energía).) Si pulsa el botón dos veces mientras visualiza la hora, la indicación horaria desaparecerá y el equipo volverá a entrar en el modo de espera (bajo consumo de energía). (véase página 54)
- El reloj funciona en sincronía con la frecuencia de alimentación. La hora puede adelantarse o atrasarse 2 a 3 por mes. Si esto sucediera, ajuste el reloj a la hora correcta.

Programación del temporizador de desconexión automática

- El mando a distancia incluido puede utilizarse para poner el equipo en modo de espera después de un periodo de funcionamiento de hasta 120 minutos. (Temporizador de desconexión automática)
- Use esta función para desconectar automáticamente la alimentación eléctrica y poner el equipo en modo de espera una vez que haya transcurrido una cierta cantidad de tiempo (minutos).

Ejemplo: Para poner el equipo en modo de espera después de 50 minutos.

1 Seleccione y reproduzca la función deseada.

2 Pulse el botón **SLEEP**.

- Se visualiza "120" y el indicador "SLEEP" parpadea.

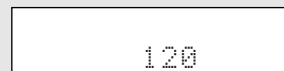

※ Cada vez que se pulsa el botón **SLEEP**, la indicación cambia como se indica a continuación.

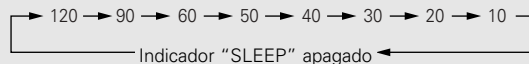

3 Mientras el indicador "SLEEP" parpadea, pulse el botón **SLEEP** nuevamente hasta visualizar "50".

- Se visualiza "50" y el indicador "SLEEP" parpadea.

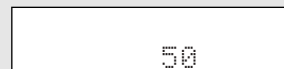

※ Al cabo de 4 segundos, la pantalla de visualización vuelve a la condición en que se encontraba antes de que se programara el temporizador de desconexión automática y el indicador "SLEEP" deja de parpadear y permanece encendido. (Esto completa la programación del temporizador de desconexión automática).

Funcionamiento básico

4 El equipo entra en modo de espera 50 minutos más tarde.

※ Para desactivar el temporizador de desconexión automática, pulse el botón **SLEEP** repetidamente hasta que el indicador "SLEEP" se apague. También puede desactivar el temporizador de desconexión automática pulsando el interruptor de alimentación de la unidad principal o del mando a distancia para desconectar la alimentación y poner el **ON/STANDBY** en modo de espera.



- Si se pulsa el botón **SLEEP** mientras el temporizador de desconexión automática está en funcionamiento, se restablece el ajuste de 120 minutos. Vuelva a programar el temporizador.
- Si los ajustes del temporizador de desconexión automática y del temporizador diario se superponen, el temporizador de desconexión automática tiene prioridad.

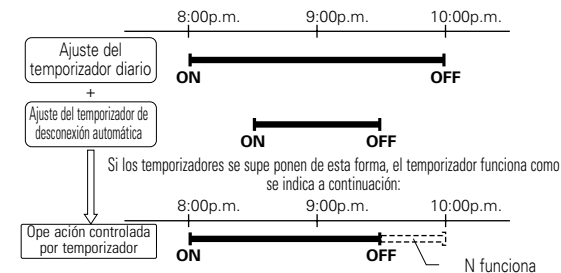

- Además, el temporizador diario no funcionará si la hora de activación del mismo coincide con el periodo en que el temporizador de desconexión automática está funcionando.

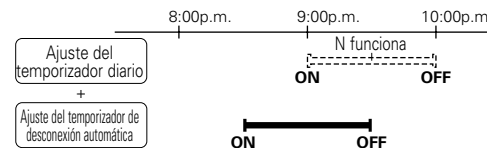

- El tiempo restante del temporizador de desconexión automática puede comprobarse con el botón **STATUS**.

Funcionamiento avanzado

Uso del función de reproducción (repetición el disco)

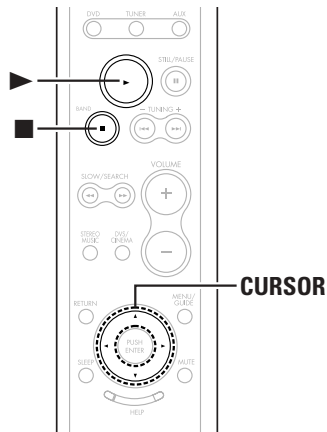
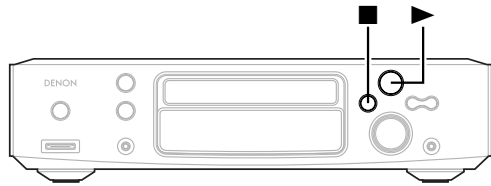

CURSOR

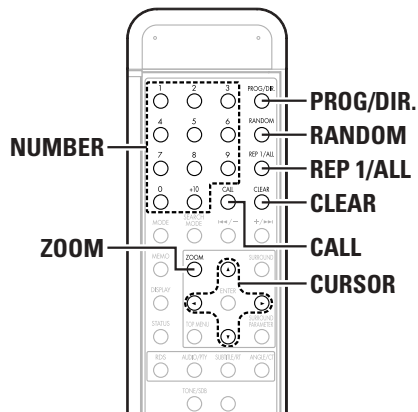

Repetición de la reproducción

Use esta función para reproducir repetidamente sus secciones de audio o vídeo favoritas.

1 Durante la reproducción, Pulse el botón REP 1/ALL.

- La visualización cambia en la pantalla de TV cada vez que se pulsa el botón, y se selecciona el modo de repetición o parada correspondiente.

※ “↶” se ilumina en la pantalla cuando se selecciona el modo de repetición.
 “↶1” se enciende cuando se ajuste el modo de repetición de pista o capítulo.

DVDs:

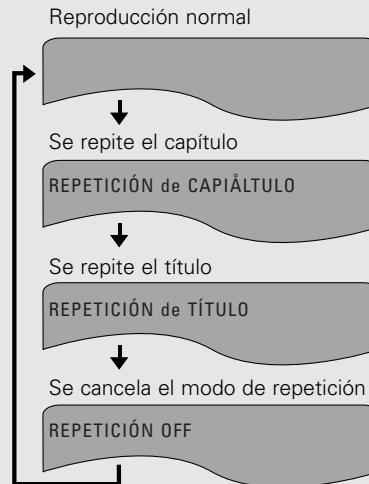

CDs de vídeo y música:

Reproducción normal

Se repite la pista

REPETICIÓN DE PISTA

Se repite el disco completo

REPETICIÓN DE DISCO

Se cancela el modo de repetición

REPETICIÓN OFF

■ Para reanudar la reproducción normal

Pulse el botón REP 1/ALL hasta que aparezca el mensaje “REPETICIÓN OFF” en la pantalla del aparato de TV.

Funcionamiento avanzado

Para reproducir las pistas en un orden específico (Programa)

Use esta función con CDs de vídeo y de música para reproducir las pistas en el orden que desee.

Esta función no funciona con DVDs y MP3/WMA.

1 En el modo de parada, pulse el botón PROG/DIR.

- Aparece la pantalla de selección de programas.

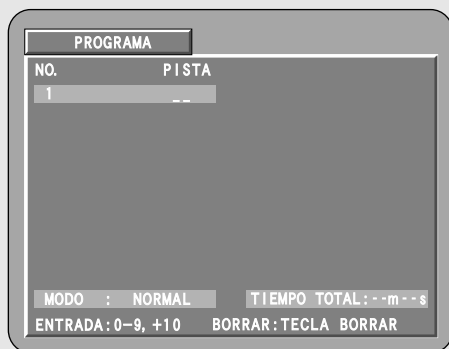

2 Pulse el botón NUMBER para seleccionar el número de la pista que desea programar.

- Por ejemplo, para programar las pistas 5 y 12, pulse el botón **NUMBER 5, +10** y **2**.
- Se puede programar un máximo 20 pistas.

3 Pulse el botón ►.

- Las pistas serán reproducidas en el orden programado.

■ Para reanudar la reproducción normal

1 Pulse el botón ■ para detener la reproducción programada, y luego pulse el botón PROG/DIR.

2 Pulse el botón ►.

- El iniciar la reproducción normal desde el principio del disco.

■ Para borrar pistas del programa

1 Pulse el botón ■ para detener la reproducción programada.

2 Pulse el botón CLEAR

- Se borrará la última pista programada cada vez que se pulse el botón.

■ Para borrar el programa completo

1 Pulse el botón ■ para detener la reproducción programada.

2 Pulse el botón PROG/DIR. .

■ Comprobación de las pistas programadas

En el modo de parada, Pulsando el botón CALL .

- Visualizar el pantalla las pistas programadas.
- Las pistas programadas se visualizan cada vez que se pulsa el botón.

Funcionamiento avanzado

Para reproducir las pistas en orden aleatorio

- Use esta función con CDs de vídeo y de música para reproducir las pistas en orden aleatorio.
- Esta función no funciona con DVDs.

1 En el modo de parada, pulse el botón RANDOM.

ALEATORIA : ON

2 Pulse el botón ►.

- Las pistas son reproducidas en orden aleatorio.

* La función de reproducción aleatoria no puede utilizarse con algunos discos.

Para reanudar la reproducción normal:

- * Pulse el botón ■ para detener la reproducción aleatoria, y luego pulse el botón **RANDOM** una vez.

Reproducción en el modo de zoom

1 Durante la reproducción o modo pausa, Pulse el botón ZOOM.

- La relación de zoom aumenta cada vez que se pulsa el botón **ZOOM**.

Para discos de vídeo DVD y CDs de vídeo:

OFF → x1.5 → x2 → x4 → OFF

2 Pulse el botón CURSOR ▼, ▲, ◀ o ▶ para mover la imagen.



- La función de zoom no está disponible en algunos discos.
- La función de zoom puede no funcionar correctamente en algunas escenas.
- No se puede utilizar la función de zoom en el menú superior ni en la pantalla de menú.

Funcionamiento avanzado

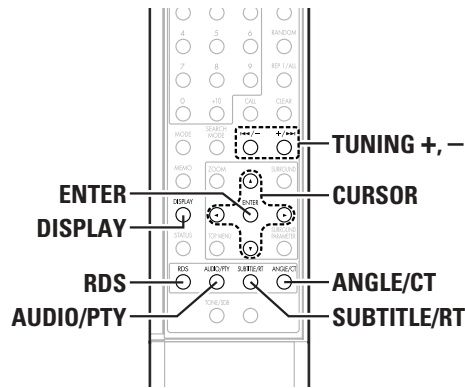
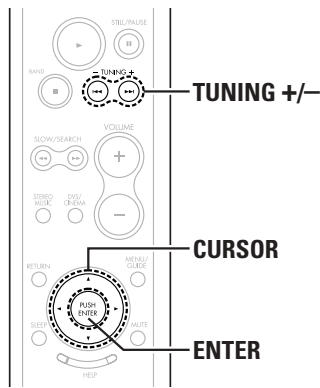

Uso de RDS (Sistema de información radial)

RDS (Sistema de información radial)

RDS (sólo funciona en la banda de FM) es un servicio de transmisión que permite a la estación enviar información adicional junto con las señales del programa radial normal. Se puede recibir los tres tipos de información RDS siguientes en esta unidad:

■ Tipo de programa (PTY)

PTY identifica el tipo de programa RDS.

Los tipos de programa y su visualización son los siguientes:

NEWS	Noticias	NOSTALGIA	Nostalgia
INFORM	Información	JAZZ	Música de Jazz
SPORTS	Deportes	CLASSICL	Classical Music
TALK	Talk	R & B	R & B
ROCK	Rock	SOFT R&B	Ligera R & B
CLS ROCK	Rock clásico	LANGUAGE	Idioma
ADLT HIT	Hits de adultos	REL MUSC	Música religiosa
SOFT RCK	Rock liviano	REL TALK	Debates religiosos
TOP 40	Top 40	PERSNLTY	Personalidad
COUNTRY	Country	PUBLIC	Público
OLDIES	Clásicos	COLLEGE	Universidad
SOFT	Ligera	WEATHER	Tiempo

■ Programas de tráfico (TP)

TP identifica los programas que dan anuncios del tráfico. Esto le permite informarse rápidamente de las últimas condiciones del tráfico en su área antes que parta de su casa.

■ Texto de radio (RT)

RT permite a las estaciones RDS enviar mensajes de texto que aparecen en el visualizador

NOTA:

Las operaciones que se describen abajo usando los botones **AUDIO/PTY**, **SUBTITLE/RT** y **ANGLE/CT** no pueden efectuarse en áreas donde no haya emisiones RDS.

■ Hora del reloj (CT)

Utilice esto para corregir la hora del reloj de esta unidad. Pulse este botón cuando se reciba correctamente el servicio de hora de una emisora RDS. Se visualiza "TIME" durante 2 segundos y el reloj de esta unidad se corrige. Se visualiza "NO TIME DATA" si la estación RDS no ofrece un servicio de hora y cuando la emisión no se recibe debidamente.

Funcionamiento avanzado

Búsqueda RDS

Use esta función para sintonizar automáticamente las estaciones de FM que proporcionan servicio RDS.

1 Ajuste la banda como "FM", a continuación pulse el botón RDS hasta que aparezca el mensaje "RDS SEARCH" en la pantalla.

2 Pulsando el botón TUNING + o -.
 • La operación de búsqueda RDS se inicia de forma automática.
 • Cuando se encuentra una estación, el nombre de esa estación aparece en el visualizador.

※ Si después de explorar todas las frecuencias no se localiza ninguna emisora RDS, se visualiza "NO PROGRAM".



• Cuando se pulse el botón CURSOR ◀ o ▶ durante la operación búsqueda RDS, se buscan todas las frecuencias una vez.

Búsqueda PTY

Use esta función para buscar las estaciones RDS que transmitan un tipo de programa designado (PTY).

Para una descripción de cada tipo de programa, ver "Tipo de programa (PTY)".

1 Seleccione la banda "FM", y pulse el botón RDS hasta que aparezca "PTY SEARCH" en el visualizador.

2 Observando el visualizador, presione el botón AUDIO/PTY para seleccionar el tipo de programa deseado.

3 Pulse el botón TUNING + o -.
 • La operación de búsqueda PTY se inicia de forma automática.
 • El nombre de la estación es exhibido en el visualizador una vez que la búsqueda termina.

※ Si después de explorar todas las frecuencias no se localiza ninguna emisora que transmita el tipo de programa especificado, se visualiza "NO PROGRAM".



• Cuando se pulse el botón CURSOR ◀ o ▶ durante la operación búsqueda PTY, se buscan todas las frecuencias una vez.

Funcionamiento avanzado

Funcionamiento avanzado

Búsqueda TP

Utilice esta función para encontrar estaciones RDS que emitan programas de tráfico (estaciones TP).

1 Seleccione la banda "FM", y Pulsando el botón RDS until "TP SEARCH" hasta que aparezca "TP SEARCH" en el visualizador.

2 Pulsando el botón TUNING + o -.
 • La operación de búsqueda TP se inicia de forma automática
 • El nombre de la estación es exhibido en el visualizador una vez que la búsqueda termina.

※ Si después de explorar todas las frecuencias no se localiza ninguna emisora TP, se visualiza "NO PROGRAM".



• Cuando se pulse el botón CURSOR ◀ o ▶ durante la operación búsqueda TP, se buscan todas las frecuencias una vez.

RT (Texto de radio)

"RT" aparece en el visualizador cuando se reciben datos de texto de radio.

Ajuste la fuente de entrada como "TUNER", a continuación pulse el botón SUBTITLE/RT.

• Cuando la emisora sintonizada ofrece el servicio de mensajes de texto, el mensaje se desplaza en la pantalla de visualización.

※ Si se activa el modo RT mientras se recibe una emisora RDS que no ofrece el servicio RT, "NO TEXT DATA" aparece en la pantalla de visualización y el modo cambia automáticamente al modo PS.

※ De igual forma, el modo cambia automáticamente el modo PS cuando el servicio RT se termina. En este caso, el modo cambia automáticamente desde el modo PS al modo RT cuando la emisión RT se restablece.

※ Para desactivar el modo RT, pulse el botón SUBTITLE/RT y seleccione el modo de visualización deseado.



• No es posible seleccionar el modo RT en la banda de AM o para emisoras de FM que no ofrecen emisiones RDS.

Visualización en pantalla

Uso de la función OSD de información de disco

Use esta función para visualizar y modificar la información del disco (títulos, capítulos, tiempo, etc.)

1 Durante la reproducción, Pulse el botón DISPLAY.

- Se visualizará una pantalla con el icono de visualización de la hora (), el icono de selección () y el icono de ajuste de calidad de la imagen ().

Ejemplo: Para DVDs

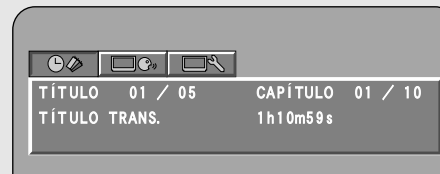

2 Pulse el botón CURSOR ◀ o ▶ para seleccionar el icono " ".

※ En el caso de la visualización en pantalla para DVD-Video, CDs de vídeo y CDs de música, sólo cambia el tiempo del disco.

3 Pulsando el botón CURSOR ▲ o ▼ para seleccionar el ítem que desea cambiar.

- Cada vez que se pulsa el DISPLAY, la imagen cambia en la pantalla de TV. Los elementos mostrados son diferentes según el disco.
- El ítem seleccionado se indica mediante un rectángulo amarillo.

※ Para DVDs:

Se puede seleccionar "TÍTULO", "CAPÍTULO" y "TÍTULO TRANS."

Para CDs de vídeo y música:

Se puede seleccionar "TRACK" y "SINGLE ELAPSED".

Ejemplo: Para DVDs

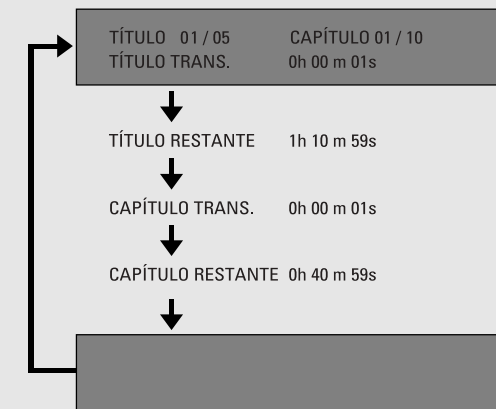

Ejemplo: Para CDs de vídeo y música

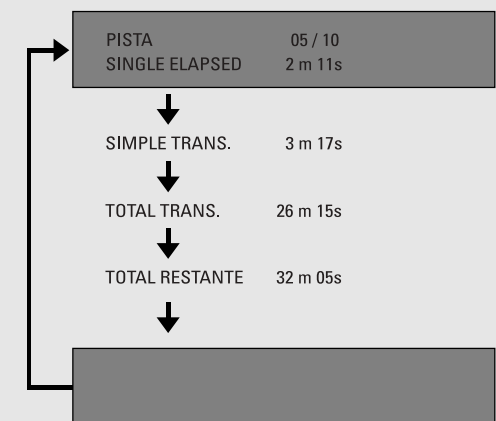

Funcionamiento avanzado

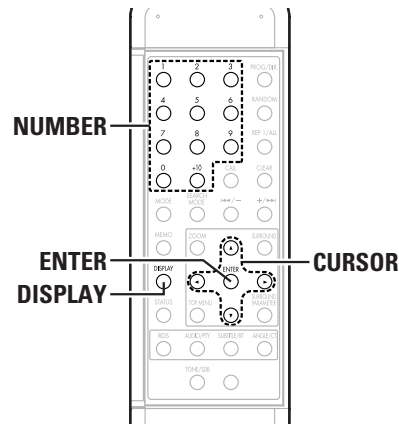

■ Para cambiar el tiempo transcurrido

Introduzca pulsando el botón de **NUMBER**, y pulse el botón **ENTER**.

Ejemplos: Para 1 minuto 26 segundos / "00126"

■ Para cambiar el título, pista o capítulo

Introduzca pulsando el botón de **NUMBER**, y pulse el botón **ENTER**. (Para DVDs)

- En algunos discos no es posible cambiar el título o capítulo.

Introduzca pulsando el botón de **NUMBER**.

(Para CDs de vídeo y música)

- La reproducción comenzará desde la pista especificada.

Uso de la función de audio múltiple, subtítulos y OSD de ángulos de cámara

Para discos DVD que contengan idiomas de audio, idiomas de subtítulos y señales de ángulos de cámara, el idioma de audio, el idioma de subtítulos y el ángulo pueden activarse durante la reproducción.

■ Para cambiar el idioma de audio (Función de audio múltiple)

1 Durante la reproducción, Pulse el botón **DISPLAY**.

- Se visualizará una pantalla con el icono de visualización de la hora (), el icono de selección () y el icono de ajuste de calidad de la imagen ().

2 Pulse el botón **CURSOR** ◀ o ▶ para seleccionar el icono " ".

- Aparecerán los números de AUDIO, SUBTITLE y ANGLE actuales.



3 Pulse el botón **CURSOR** ▲ o ▼ para seleccione "AUDIO".

4 Pulse el botón **CURSOR** ◀ o ▶ y los botones **NUMBER** para seleccionar y ajustar los diferentes parámetros.



* La pantalla de visualización se apaga cuando se pulsa el botón **DISPLAY**.

Funcionamiento avanzado



- En algunos discos no es posible cambiar el idioma de audio durante la reproducción. En tales casos, seleccione el idioma en el menú DVD (página 17).
- Si el idioma deseado no se selecciona después de pulsar los botones de **CURSOR** ◀ o ▶ varias veces, significa que el disco no contiene dicho idioma.
- El idioma seleccionado en los ajustes por defecto se establece cuando se conecta la alimentación eléctrica y cuando se reemplaza el disco.

■ Para cambiar el idioma de los subtítulos (Función de subtítulos múltiples)

1 Pulse el botón **CURSOR** ▲ o ▼ para seleccione "SUBTÍTULO".



2 Pulse el botón **CURSOR** ◀ o ▶ y los botones **NUMBER** para seleccionar y ajustar los diferentes parámetros.



- Si el idioma deseado no se selecciona después de pulsar los botones de cursor **CURSOR** ◀ o ▶ varias veces, significa que el disco no contiene dicho idioma.
- El idioma de subtítulos establecido mediante los ajustes por defecto se selecciona cuando se conecta la alimentación eléctrica y cuando se reemplaza el disco. Si dicho idioma no está incluido en el disco, se selecciona el idioma por defecto del disco.
- Cuando se cambia el idioma de los subtítulos, el nuevo idioma puede tardar varios segundos en aparecer
- Al reproducir un disco compatible con la función de leyenda cerrada, los subtítulos y la leyenda cerrada pueden superponerse en el monitor de TV. En este caso, desactive los subtítulos.

Funcionamiento avanzado

■ Para cambiar el ángulo (función ángulos múltiples)

1 Pulse el botón **CURSOR ▲** o **▼** para seleccione “ÁNGULO”.



2 Pulse el botón **CURSOR ◀** o **▶** y **NUMBER** para seleccione.



- La función de ángulos múltiples sólo puede utilizarse con discos en los cuales se han grabado múltiples ángulos.
- El ángulo puede cambiarse en las escenas en las que se han grabado múltiples ángulos.

Ajuste de la calidad de la imagen

Durante la reproducción de un disco, la calidad de la imagen puede ajustarse.

1 Al seleccionar función de DVD: Durante la reproducción, Pulse el botón **DISPLAY**.

- Se visualizará una pantalla con el icono de visualización de la hora (), el icono de selección () y el icono de ajuste de calidad de la imagen ().

2 Pulse el botón **CURSOR ◀** o **▶** para seleccione icono “ ”, y pulse el botón **CURSOR ▼**.



3 Pulse el botón **CURSOR ◀** o **▶** para seleccione los elementos, y pulse el botón **ENTER**.

STD:

Se restablecen los ajustes estándar de fábrica para calidad de imagen y las demás funciones.

M1 ~ M5:

Los ajustes de calidad de imagen seleccionados pueden almacenarse en tres posiciones en la memoria. (Paso a paso 4)

Funcionamiento avanzado

4 Pulse el botón **CURSOR ◀** o **▶** para seleccionar la opción de calidad de imagen; luego, utilice lo **CURSOR ▲** o **▼** para ajustar el valor.

- Todos los ajustes se almacenan en la memoria.



CONTRASTE (-6 ~ +6) (Ajuste por defecto: 0):

Ajusta el contraste entre las partes claras y oscuras de la imagen.

LUMINOSI. (0 ~ +12) (Ajuste por defecto: 0):

Ajusta el brillo (vividness) de la imagen.

COLOR (-6 ~ +6) (Ajuste por defecto: 0):

Ajusta la densidad de los colores.

HUE (-6 ~ +6) (Ajuste por defecto: 0):

Ajusta el equilibrio entre los colores verde y rojo. (Este ajuste no afecta las salidas de componente.)

NOTA:

- Dependiendo del tipo de disco que se está reproduciendo, pueden producirse perturbaciones en la imagen cuando la visualización OSD se activa.



- Para completar el ajuste de calidad de imagen: Vuelva a Pulse el botón **DISPLAY**.

Funcionamiento avanzado

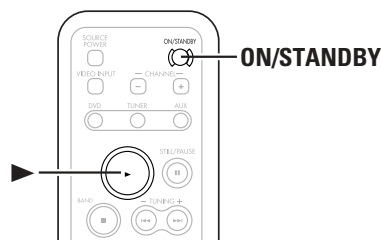
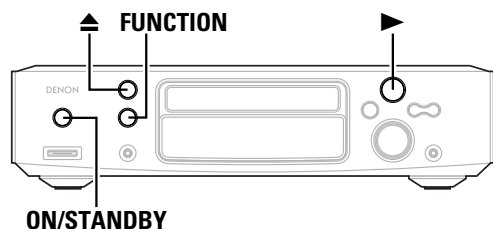

Funcionamiento avanzado

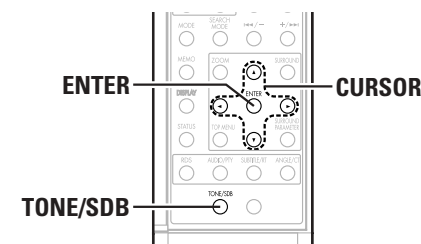

Otras funciones

Ajuste de la calidad de sonido (TONE/SDB)

1 Pulse el botón **TONE/SDB**.

- El tono cambia tal y como se muestra a continuación cada vez que se pulsa el botón **TONE/SDB**.

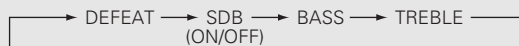

2 Habiendo seleccionado el nombre del ítem que desea ajustar,, Pulse el botón **CURSOR** ◀ o ▶ para ajustar el nivel.

DEFEAT:

Las señales no pasan a través de los circuitos de ajuste de SDB, graves y agudos, lo que proporciona una calidad de sonido superior.

SDB (Graves Super Dinámicos):

Pulse el botón **CURSOR** ◀ o ▶ para seleccionar "ON" o "OFF".

Si ajusta la opción SDB como "ON", los sonidos graves serán más potentes.

BASS, TREBLE:

- Para aumentar el nivel de los graves o agudos: Pulse el botón **CURSOR** ▶. (El nivel de los graves o agudos puede incrementarse hasta +10 dB en pasos de 2 dB.)
- Para reducir el nivel de los graves o agudos: Pulse el botón **CURSOR** ◀. (El nivel de los graves o agudos puede reducirse hasta -10 dB en pasos de 2 dB.)

※ Cuando se visualiza TONE/SDB, el elemento puede seleccionarse pulsando el botón **CURSOR** ▲ o ▼, y el botón **TONE/SDB**.

※ Si no se realiza ninguna operación en el transcurso de 4 segundos, la pantalla de visualización vuelve a mostrar la indicación original.

Función de encendido automático

- Si pulsa el botón de ▶ del mientras el equipo se encuentra en modo de espera, la alimentación del ADV-S101's se conectará automáticamente, y si hay un disco cargado en el S-101, el disco será reproducido.
- La función de encendido automático también conecta la alimentación cuando se abre la bandeja portadisco mientras el ADV-S101 se encuentra en modo de espera.

Funciones de sistema

- Este equipo incorpora una memoria de última función que almacena las condiciones de ajuste de entrada y salida en el momento en que se desconecta la alimentación eléctrica. Esta función elimina la necesidad de volver a hacer complicados ajustes al conectar la alimentación eléctrica.
- El equipo también tiene una memoria de respaldo. Esta función retiene la información almacenada en la memoria cuando se desactiva el interruptor de alimentación y cuando se desconecta el cable de la fuente de alimentación.

Inicialización del microprocesador

Cuando la indicación mostrada en la pantalla de visualización no es normal o cuando el equipo no funciona de la forma esperada, se debe inicializar el microprocesador siguiendo el procedimiento que se describe a continuación.

1 Pulse el interruptor **ON/STANDBY** para poner el equipo en modo de espera, y luego desconecte el cable de la fuente de alimentación del equipo de la toma de corriente mural.

2 Mantenga pulsado el botón siguiente ▲ y el botón **FUNCTION** después de 30 segundos, y conecte el cable de la fuente de alimentación en el tomacorriente.

3 Compruebe que la pantalla de visualización completa parpadea a intervalos de aproximadamente 1 segundo; luego, libere los dos botones. El para inicializar el microprocesador.



- Si no obtiene el resultado esperado en el paso 3, repita el procedimiento desde el paso 1.
- Cuando se reinicializa el microprocesador, todos los botones y ajustes de configuración son puestos en los valores por defecto.

Configuración del sistema

Cambio de los ajustes predefinidos de fábrica

El ajuste inicial establecido en la fábrica puede cambiarse. Los ajustes serán retenidos hasta la próxima vez que sean modificados, incluso si se desconecta la alimentación eléctrica.

Ítems de configuración del sistema

- Cuando estén hechas todas las conexiones con los otros componentes AV, tal como se describe en la sección página 10 o 15, haga los ajustes que se describen a continuación en la pantalla del monitor, utilizando la función de visualización en pantalla del.
- Está situado en posición central:

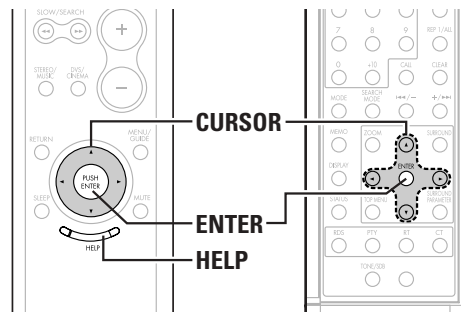

Botón CURSOR

◀ y ▶: Use estos botones para mover los cursores (◀ y ▶) hacia la izquierda y hacia la derecha en la pantalla.

▲ y ▼: Use estos botones para mover los cursores (▲ y ▼) hacia arriba y hacia abajo en la pantalla.

Botón ENTER

Pulse este botón para cambiar la visualización. Use también este botón para completar el ajuste.

Botón HELP

Pulse este botón para visualizar el menú de configuración del sistema.

1 Pulse el botón HELP.

- Aparecerá la pantalla del menú "HELP".

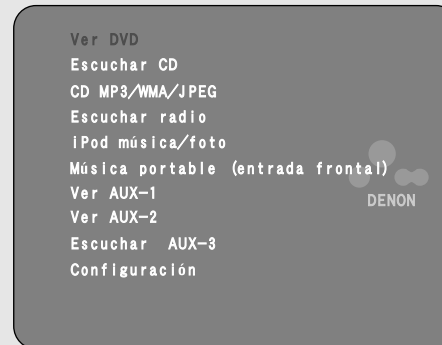

2 Pulse el botón CURSOR ▲ o ▼ para seleccione "CONFIGURACIÓN", y pulse el botón ENTER.

- Aparecerá la pantalla del menú "CONFIGURACION IDIOMA".

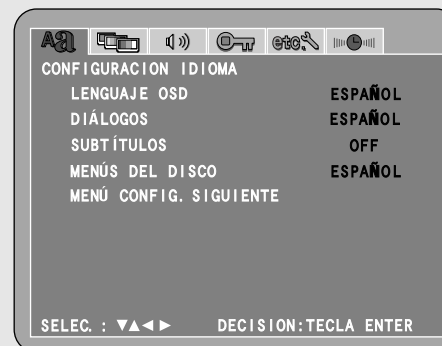

3 Pulse el botón CURSOR ◀ o ▶ para seleccionar el icono de ajuste deseado, a continuación pulse el botón ENTER.

CONFIGURACIÓN IDIOMA:

Utilice este ajuste para determinar el idioma que ha de utilizarse durante la reproducción del disco.

Si el idioma ajustado no viene en el disco, se ajustará el idioma por defecto del disco.

CONFIGURACIÓN VÍDEO:

Use este ajuste para seleccionar el modo de pantalla del equipo.

(Pueden ajustarse las opciones "TIPO DE TV" y "MODO PROGRESIVO".)

CONFIGURACIÓN DE AUDIO:

Use este ajuste para seleccionar el modo de salida de audio del equipo.

(Pueden ajustarse las opciones " CONFIG. ALTAVOCES", "MODO ENTRADA", "SALIDA DE AUDIO DIGITAL", "LPCM", "COMPRESIÓN" y "RETARDO AUDIO".)

CLASIFICACIÓN:

Use este ajuste para inhabilitar la reproducción de DVDs para adultos, de modo que los niños no puedan verlos. Observe que la reproducción de DVDs para adultos no puede ser inhabilitada si el nivel de restricción no está registrado en el DVD; sin embargo, es posible inhabilitar la reproducción de todos los DVDs.

OTRAS CONFIGURACIONES:

Pueden ajustarse las opciones "SUBTÍTULOS", "FONDO MENU", "SENSOR INTENSIDAD", "VISUALIZACIÓN", "SLIDE SHOW", "MODO AUTO DESCONEXIÓN" y "SALVAPANTALLAS".

REGLADE DU TIMER:

Pueden ajustarse las opciones "TEMPORIZADOR UNA VEZ", "TEMPORIZADOR DIARIO" y "CONFIGURACIÓN RELOJ".

Pueden ajustarse las opciones "TEMPORIZADOR UNA VEZ" y "TEMPORIZADOR DIARIO" si la hora se ha ajustado en "CONFIGURACIÓN RELOJ".

■ Para salir del modo de ajuste

1 Pulse el botón CURSOR ◀ o ▶ para seleccionar el icono "REGLADE DU TIMER", a continuación pulse el botón CURSOR ▼ para seleccionar "SALIR DE CONFIGURACIÓN".

2 Pulse el botón ENTER.

* También es posible salir pulsando el botón HELP.

Configuración del sistema

Ajuste de "CONFIGURACION IDIOMA"

1 Pulse el botón **CURSOR** ◀ o ▶ para seleccione el icono "CONFIGURACION IDIOMA", y pulse el botón **ENTER**.

- Aparecerá la pantalla del menú "CONFIGURACION IDIOMA".



2 Pulse el botón **CURSOR** ▲ o ▼ para seleccionar el elemento de ajuste deseado, a continuación pulse el botón **ENTER**.

LENGUAJE OSD:

Utilice esta opción para ajustar el idioma de la pantalla OSD.

DIÁLOGOS:

Use este ajuste para seleccionar el idioma de salida de sonido de los altavoces.

SUBTÍTULOS:

Use este ajuste para seleccionar el idioma de los subtítulos que se visualizan en la pantalla del televisor.

MENÚS DEL DISCO:

Use este ajuste para seleccionar el idioma de los menús grabados en el disco (menú superior, etc.).

3 Al selecciona "LENGUAJE OSD":
-1 Pulse el botón **CURSOR** ▲ o ▼ para seleccionar el idioma de ajuste deseado, a continuación pulse el botón **ENTER**.



※ El idioma ajustado aquí queda reflejado en los menús de diálogo, subtítulos y disco.

3 Al selecciona "DIÁLOGOS":
-2 Pulse el botón **CURSOR** ▲ o ▼ para seleccionar el idioma de ajuste deseado, a continuación pulse el botón **ENTER**.



※ Cuando la opción "OTRO" esté seleccionada, consulte la "Lista de códigos de idiomas" (📖 página 44) y utilice los botones **NUMBER** para introducir el número de código.

Configuración del sistema

3 Al selecciona "SUBTÍTULOS":
-3 Pulse el botón **CURSOR** ▲ o ▼ para seleccionar el idioma de ajuste deseado, a continuación pulse el botón **ENTER**.

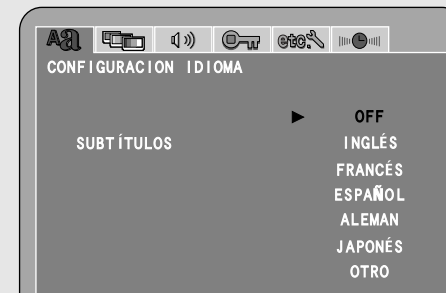

※ Cuando la opción "OTRO" esté seleccionada, consulte la "Lista de códigos de idiomas" (📖 página 44) y utilice los botones **NUMBER** para introducir el número de código.

3 Al selecciona "MENÚS DEL DISCO":
-4 Pulse el botón **CURSOR** ▲ o ▼ para seleccionar el idioma de ajuste deseado, a continuación pulse el botón **ENTER**.

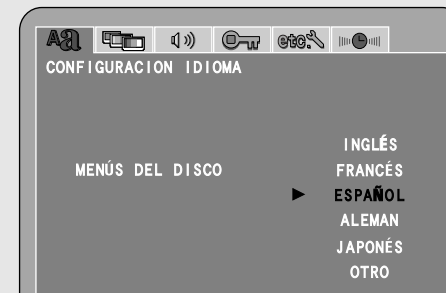

※ Cuando la opción "OTRO" esté seleccionada, consulte la "Lista de códigos de idiomas" (📖 página 44) y utilice los botones **NUMBER** para introducir el número de código.

4 Pulse el botón **CURSOR** ▼ para seleccione "MENÚ CONFIGURACION SIGUIEN", y Pulse el botón **ENTER** para introducir la configuración.

- Aparece la siguiente pantalla en la pantalla de menú "CONFIGURACIÓN".

■ Lista de códigos de idioma

Código	Idioma	Código	Idioma	Código	Idioma	Código	Idioma	Código	Idioma
6565	Afar	6985	Basque	7576	Greenlandic	8065	Panjabi	8475	Turkmen
6566	Abkhazian	7065	Persian	7577	Cambodian	8076	Polish	8476	Tagalog
6570	Afrikaans	7073	Finnish	7578	Kannada	8083	Pashto, Pushto	8479	Tonga
6577	Ameharic	7074	Fiji	7579	Korean	8084	Portuguese	8482	Turkish
6582	Arabic	7079	Faroese	7583	Kashmiri	8185	Quechua	8484	Tatar
6583	Assamese	7082	French	7585	Kurdish	8277	Rhaeto-Romance	8487	Twi
6588	Aymara	7089	Frisian	7589	Kirghiz	8279	Romanian	8575	Ukrainian
6590	Azerbaijani	7165	Irish, Scots	7665	Latin	8285	Russian	8582	Urdu
6665	Bashkir	7168	Gaelic	7678	Lingala	8365	Sanskrit	8590	Uzbek
6669	Byelorussian	7176	Galician	7679	Laothian	8368	Sindhi	8673	Vietnamese
6671	Bulgarian	7178	Guarani	7684	Lithuanian	8372	Serbo-Croatian	8679	Volapük
6672	Bihari	7185	Gujarati	7686	Latvian, Lettish	8373	Singhalese	8779	Wolof
6678	Bengali; Bangla	7265	Hausa	7771	Malagasy	8375	Slovak	8872	Xhosa
6679	Tibetan	7273	Hindi	7773	Maori	8376	Slovenian	8979	Yoruba
6682	Breton	7282	Croatian	7775	Macedonish	8377	Samoan	9072	Chinese
6765	Catalan	7285	Hungarian	7776	Malayalam	8378	Shona	9085	Zulu
6779	Corsican	7289	Armenian	7778	Mongolian	8379	Somali		
6783	Czech	7365	Interlingua	7779	Moldavian	8381	Albanian		
6789	Welsh	7378	Indonesian	7782	Marathi	8382	Serbian		
6865	Danish	7383	Icelandic	7783	Malay	8385	Sundanese		
6869	German	7384	Italian	7784	Maltese	8386	Swedish		
6890	Bhutani	7387	Hebrew	7789	Burmese	8387	Swahili		
6976	Greek	7465	Japanese	7865	Nauru	8465	Tamil		
6978	English	7473	Yiddish	7869	Nepali	8469	Telugu		
6979	Esperanto	7487	Javanese	7876	Dutch	8471	Tajik		
6983	Spanish	7565	Georgian	7879	Norwegian	8472	Thai		
6984	Estonian	7575	Kazakh	7982	Oriya	8473	Tigrinya		

Configuración del sistema

Configuración del "CONFIGURACIÓN VIDEO"

1 Pulse el botón **CURSOR** ◀ o ▶ para seleccione el icono "CONFIGURACIÓN VIDEO", y pulse el botón **ENTER**.

- Aparecerá la pantalla del menú "CONFIGURACIÓN VIDEO".



2 Pulse el botón **CURSOR** ▲ o ▼ para seleccionar el ítem de ajuste deseado y luego pulse el botón **ENTER**.

TIPO DE TV:

Use este ajuste para seleccionar el formato de vídeo de su televisor (NTSC, PAL o MULTI).

MODO PROGRESIVO:

Utilice esta opción para seleccionar el modo progresivo (AUTO, FILM, VIDEO).

3 Al seleccionar "TIPO DE TV":
1 Pulse el botón **CURSOR** ▲ o ▼ para seleccionar el ítem de ajuste deseado y luego pulse el botón **ENTER**.



NTSC (Ajuste por defecto):

Seleccione este ajuste cuando el formato de vídeo de su televisor sea NTSC.
Al seleccionar NTSC se ajusta NTSC como formato de salida.

PAL:

Seleccione este ajuste cuando el formato de vídeo de su televisor sea PAL.
Al seleccionar PAL, se ajusta PAL como formato de salida.

MULTI:

Seleccione este ajuste si su televisor es compatible con los formatos NTSC y PAL.
Los conectores de salida de vídeo emiten señales NTSC al reproducir discos grabados en formato NTSC, y emiten señales PAL al reproducir discos grabados en formato PAL.

3 Al seleccionar "MODO PROGRESIVO":
-2 Pulse el botón **CURSOR** ▲ o ▼ para seleccionar el ítem de ajuste deseado y luego pulse el botón **ENTER**.



AUTO (Ajuste por defecto):

El modo se selecciona identificando el tipo de material (marca de película o vídeo) en el disco.

FILM:

El ajuste es el adecuado para reproducir discos con películas o con vídeos grabados con exploración progresiva.

VIDEO:

El ajuste es el adecuado para reproducir discos con material de vídeo.

4 Pulse el botón **CURSOR** ▼ para seleccione "MENÚ CONFIGURACION SIGUIEN", y pulse el botón **ENTER** para introducir la configuración.

- Aparece la siguiente pantalla en la pantalla de menú "SETUP".

Configuración del sistema

Configuración del "CONFIGURACIÓN DE AUDIO"

1 Pulse el botón **CURSOR** ◀ o ▶ para seleccione el icono "CONFIGURACIÓN DE AUDIO", luego pulse el botón **ENTER**.

- Aparecerá la pantalla del menú "CONFIGURACIÓN DE AUDIO".



2 Pulse el botón **CURSOR** ▲ o ▼ para seleccionar el ítem de ajuste deseado y luego pulse el botón **ENTER**.

CONFIG. ALTAVOCES:

Se puede "NIVEL CANALES" (☞ página 47), "DISTANCIA" (☞ página 48) y "POSICION ALTAVOZ" (☞ página 49).

MODO ENTRADA:

Cuando seleccione DVD o AUX como función de entrada, utilice esta opción para seleccionar el modo de entrada.

SALIDA DE AUDIO DIGITAL:

Use este ajuste para seleccionar el formato de señal de salida digital.

LPCM (44.1 kHz / 48 kHz):

Use este ajuste para seleccionar la salida de audio digital al reproducir DVDs grabados en audio PCM lineal.

COMPRESIÓN:

Utilice esta opción para ajustar el intervalo dinámico del sonido Dolby Digital o DTS.

RETARDO AUDIO:

Utilice esta opción para sincronizar el sonido y el vídeo.

3 Al seleccionar “MODO ENTRADA”:
-1 Pulse el botón **CURSOR ▲** o **▼** para seleccionar el ítem de ajuste deseado y luego pulse el botón **ENTER**.

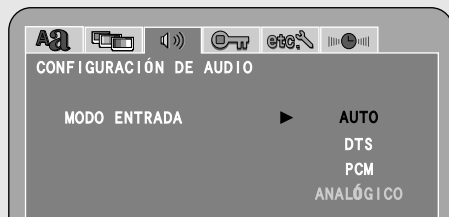

AUTO (Ajuste por defecto):

En este modo, el equipo detecta el tipo de señal recibida en los terminales de entrada digital y analógica y el programa del descodificador de sonido envolvente del equipo cambia automáticamente para reproducir las señales de la fuente de entrada seleccionada.

La presencia o ausencia de señales digitales es detectada, las señales enviadas a los conectores de entrada digital son identificadas, y la descodificación y reproducción se realizan automáticamente en formato DTS, Dolby Digital o PCM (2 canales estéreo).

Si no se recibe ninguna señal digital, el equipo selecciona los conectores de entrada analógica.

Use este modo para reproducir señales Dolby Digital.

DTS:

La descodificación y reproducción sólo tienen lugar cuando se reciben señales DTS.

PCM:

La descodificación y reproducción sólo tienen lugar cuando se reciben señales PCM.

ANALÓGICO:

Las señales enviadas a los conectores de entrada analógica son descodificadas y reproducidas.

(No es posible seleccionar esta función en el modo DVD.)

- ※ Se pueden seleccionar distintos modos de entrada para cada fuente de entrada. El modo de entrada seleccionado se almacena en la memoria de las fuentes de entrada individuales.
- ※ Cuando se ajusta la función de entrada a una opción distinta a la indicada anteriormente, en la pantalla se visualiza “ANALOG ONLY” y no es posible seleccionar el modo de entrada.
- ※ Cuando se cambia la entrada a DVD, el modo de entrada es ajustado automáticamente a “AUTO”.

3 Al seleccionar “SALIDA DE AUDIO DIGITAL”:
-2 Pulse el botón **CURSOR ▲** o **▼** para seleccionar el ítem de ajuste deseado y luego pulse el botón **ENTER**.



NORMAL (Ajuste por defecto):

Haga la selección al reproducir en modo de sonido envolvente un DVD que ha sido grabado en Dolby Digital o DTS en este equipo.

La señal digital Dolby Digital o DTS también es emitida desde los conectores de salida digital.

PCM:

Los DVDs que han sido grabados en Dolby Digital o DTS son convertidos al formato PCM lineal de 48 kHz/16 bits (2 canales). Haga la selección al hacer una grabación digital.

3 Al seleccionar “LPCM (44.1 kHz/48 kHz)”:
-3 Pulse el botón **CURSOR ▲** o **▼** para seleccionar el ítem de ajuste deseado y luego pulse el botón **ENTER**.



OFF (Ajuste por defecto):

Haga la selección al reproducir en un descodificador DVDs que han sido grabados en este equipo utilizando los modos PCM lineal de 48 kHz/20/24 bits y 96 kHz. Tenga presente que el sistema de protección contra copia de los DVDs se convierte a 48 kHz/16 bits y es reproducido.

La misma señal se emite desde los conectores de salida digital.

ON:

Los DVDs que han sido grabados en los modos PCM lineal de 48 kHz/20/24 bits y 96 kHz son convertidos a 48 kHz/16 bits. Haga la selección al hacer una grabación digital.

- ※ Al reproducir DVDs con sonido envolvente Dolby Digital/DTS o DVDs que contengan señales PCM lineales de 96 kHz en el ADV-S101, asegúrese de ajustar “SALIDA DE AUDIO DIGITAL” a “NORMAL” y “LPCM (44.1 kHz/48 kHz)” a “OFF”.
- ※ Sólo cuando desee emitir las señales del DVD con sonido envolvente Dolby Digital/DTS que está reproduciendo en el ADV-S101 a un componente PCM digital, ajuste la opción “SALIDA DE AUDIO DIGITAL” a “PCM”.
 Con este ajuste, no es posible reproducir DVDs en S-101 en el modo de sonido envolvente Dolby Digital/DTS. (El modo de sonido envolvente se ajusta al modo en que se pueden reproducir señales PCM de 2 canales.)
- ※ Sólo cuando desee hacer una grabación digital de un DVD que contenga señales PCM lineales de 48 kHz/20 bits/24 bits o 96 kHz, desde el S-101 hacia una grabadora digital, ajuste la opción “LPCM (44.1 kHz/48 kHz)” a “ON”.
 Con este ajuste no es posible descodificar ni reproducir señales PCM lineales de 48 kHz/20 bits/24 bits o 96 kHz en el S-101 durante la grabación. (La descodificación y reproducción se realizan en formato PCM lineal de 48 kHz/16 bits.)

Configuración del sistema

- 3** Al seleccionar “COMPRESIÓN”:
4 Pulse el botón **CURSOR ▲** o **▼** para seleccionar el ítem de ajuste deseado y luego pulse el botón **ENTER**.



OFF (Ajuste por defecto):

Ajústelo a “OFF” para desactivar esta función.

BAJO, MEDIO, ALTO:

Este parámetro ajusta el margen dinámico del sonido Dolby Digital o DTS. Al escuchar a un nivel de volumen relativamente bajo (en la noche, por ejemplo), ajuste este parámetro a “HIGH” para reducir los picos del sonido y amplificar los sonidos más suaves; esto reducirá el margen dinámico y hará el sonido más fácil de escuchar.

※ Con fuentes DTS, solo visualizadas para fuentes compatibles con la compresión de margen dinámico.

- 3** Al seleccionar “RETARDO AUDIO”:
5 Pulse el botón **CURSOR ▲** o **▼** para seleccionar el ítem de ajuste deseado y luego pulse el botón **ENTER**.



0 ~ 200mSEC (Ajuste por defecto 0mSEC) :

Cuando ve un DVD u otra fuente de vídeo, la imagen del monitor puede parecer retardada con respecto al sonido. En ese caso, ajuste el retraso del audio para el tiempo de retardo del sonido y sincronícelo con la imagen.

El ajuste del retraso de audio se almacena para cada fuente de entrada.

- ※ Con una fuente de película, por ejemplo, realice los ajustes de forma que el movimiento de los labios de los actores esté sincronizado con el sonido.
- ※ El ajuste de retardo del tiempo no se aplica cuando reproduce en modo entrada analógica y modo estéreo. (DIRECT ON)

- 4** Pulse el botón **CURSOR ▼** para seleccione “MENÜ CONFIGURACION SIGUIEN”, y pulse el botón **ENTER** para introducir la configuración.

- Aparece la siguiente pantalla en la pantalla de menú “CONFIGURACIÓN”.

Configuración del sistema

Configuración del “NIVEL CANALES”

- Realice el ajuste de modo de que el nivel de reproducción sea igual en los distintos canales.
- Para realizar el ajuste, escuche los tonos de prueba emitidos desde los altavoces en la posición de audición. Utilice el control **VOLUME** de la unidad principal o los botones **VOLUME** del mando a distancia para ajustar el volumen del tono de prueba a un nivel que facilite el ajuste.

- 1** Pulse el botón **CURSOR ▲** o **▼** para seleccione “CONFIG. ALTAVOCES” en “CONFIGURACIÓN DE AUDIO”, y pulse el botón **ENTER**.

- Aparecerá la pantalla de “CONFIG. ALTAVOCES”.

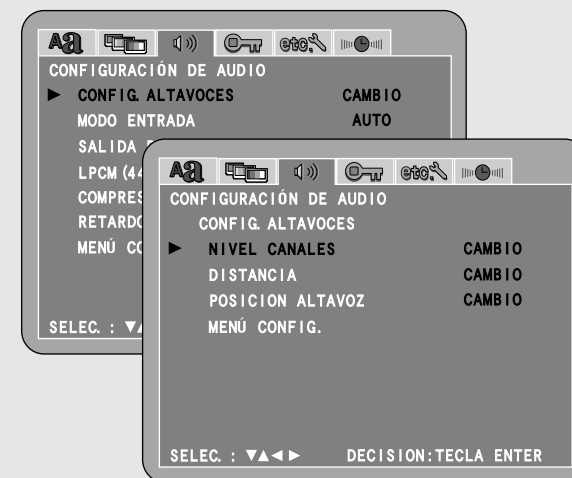

Configuración del sistema

2 Pulse el botón **CURSOR ▲** o **▼** para seleccione **“NIVEL CANALES”**, y pulse el botón **ENTER**.

- Aparecerá la pantalla de NIVEL CANALES.



3 Pulse el botón **CURSOR ◀** o **▶** para seleccione **“AUTO”**, **“MANUAL”** o **“OFF”** para el modo **“TEST TONE”**, y pulse el botón **ENTER**.

AUTO:
Ajuste los niveles escuchando los tonos de prueba que se emiten automáticamente desde los distintos altavoces.

MANUAL:
Para ajustar los niveles, seleccione los altavoces desde los cuales desea que se emitan los tonos de prueba.

OFF (Ajuste por defecto):
No se emiten los tonos de prueba.

※ Para hacer ajustes detallados, primero seleccione **“Manual”**.

4 Cuando se selecciona el modo **“AUTO”**:
-1 Pulse el botón **CURSOR ◀** o **▶** para ajuste **todos los altavoces al mismo volumen.**

- Los tonos de prueba se emiten automáticamente desde los altavoces a intervalos de 4 segundos para dos de los ciclos que se muestran a continuación, y luego a intervalos de 2 segundos desde el tercer ciclo en adelante.

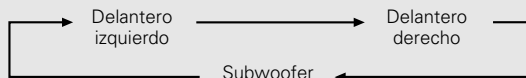

- ※ El nivel cambia en unidades de 1 dB cada vez que se pulsa el botón **CURSOR ◀** o **▶**.
El nivel puede ajustarse dentro del margen de -12 dB a +12 dB.

4 Cuando se selecciona el modo **“MANUAL”** o **“OFF”**:

-2 Pulse el botón **CURSOR ▲** o **▼** para seleccionar el altavoz, a continuación pulse el botón **CURSOR ◀** o **▶** para ajustar todos los altavoces al mismo volumen.

5 Pulse el botón **ENTER** dos veces.
• Aparecerá la pantalla de **“CONFIG. ALTAVOCES”**.

6 Pulse el botón **CURSOR ▼** para seleccione **“SETUP MENU”**, y pulse el botón **ENTER**.
• Aparecerá la pantalla de **“CONFIG. ALTAVOCES”**.

7 Pulse el botón **CURSOR ▼** para seleccione **“MENÜ CONFIGURACION SIGUIEN”**, y pulse el botón **ENTER** para introducir la configuración.
• Aparece la siguiente pantalla en la pantalla de menú **“CONFIGURACIÓN”**.



- Al ajustar el nivel de los canales, los valores seleccionados se aplican a todos los modos de reproducción.

Configuración del sistema

Configuración de **“DISTANCIA”**

- Introduzca las distancias desde la posición de audición a los altavoces y establezca el tiempo de retardo de sonido envolvente.
- Tras el envío desde fábrica, la distancia se establece como valor predeterminado en el paso 4.

Preparativos:
Mida las distancias desde la posición de audición a los altavoces.

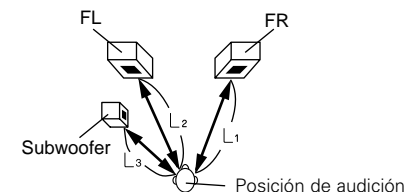

- L1: Distancia desde los altavoces delantero derecho a la posición de audición
- L2: Distancia desde los altavoces delantero izquierdo a la posición de audición
- L3: Distancia entre el altavoz subwoofer y la posición de escucha

1 Pulse el botón **CURSOR ▲** o **▼** para seleccione **“CONFIG. ALTAVOCES”** en **“CONFIGURACIÓN DE AUDIO”**, y pulse el botón **ENTER**.

- Aparecerá la pantalla de **“CONFIG. ALTAVOCES”**.

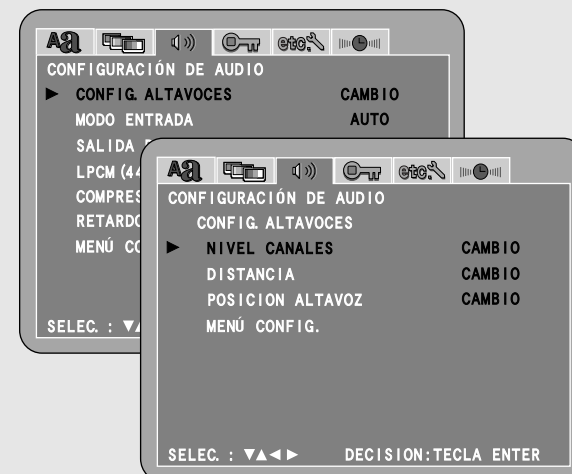

Configuración del sistema

- 2** Pulse el botón **CURSOR ▲** o **▼** para seleccione “DISTANCIA”, y pulse el botón **ENTER**.
- Aparece la pantalla de ajuste de distancia.



- 3** Pulse el botón **CURSOR ◀** o **▶** para seleccionar “PIES” o “METROS” para el modo “DISTANCIA”, y pulse el botón **CURSOR ▼**.

- 4** Pulse el botón **CURSOR ▲** o **▼** para seleccionar el altavoz, y pulse el botón **CURSOR ▲** o **▼** para ajustar la distancia entre el altavoz y la posición de audición.

• La distancia cambia en 0,1 metros (o 1 pie cuando la unidad de distancia es “pies”) cada vez que se pulsa el botón de **CURSOR ◀** o **▶**. Seleccione el valor más cercano a la distancia medida.

※ **Asegúrese de que la diferencia entre las distancias establecidas para los distintos altavoces no sea mayor que 15 pies (4,5 metros).**

Si se selecciona una distancia inapropiada, el mensaje “CAUTION: INVALID DISTANCE” aparece en la pantalla. Cambie la posición del altavoz y vuelva a realizar el ajuste.

※ Para ajustar la distancia de los diferentes altavoces a sus valores predeterminados, pulse el botón **CURSOR ▲** o **▼** para seleccionar “DEFAULT” y, a continuación, pulse el botón **ENTER**.

- 5** Pulse el botón **CURSOR ▼** para seleccione “SETUP MENU”, y pulse el botón **ENTER**.
- Aparecerá la pantalla de “CONFIG. ALTAVOCES”.

- 6** Pulse el botón **CURSOR ▼** para seleccione “MENÜ CONFIGURACION SIGUIEN”, y pulse el **ENTER** para introducir la configuración.
- Aparece la siguiente pantalla en la pantalla de menú “CONFIGURACIÓN”.

Configuración de “POSICION ALTAVOZ”

La acústica óptima puede obtenerse ajustando la ubicación de los altavoces y las condiciones de la habitación.

- 1** Pulse el botón **CURSOR ▲** o **▼** para seleccione “CONFIG. ALTAVOCES” en “CONFIGURACIÓN DE AUDIO”, y pulse el botón **ENTER**.

• Aparecerá la pantalla de “CONFIG. ALTAVOCES”.

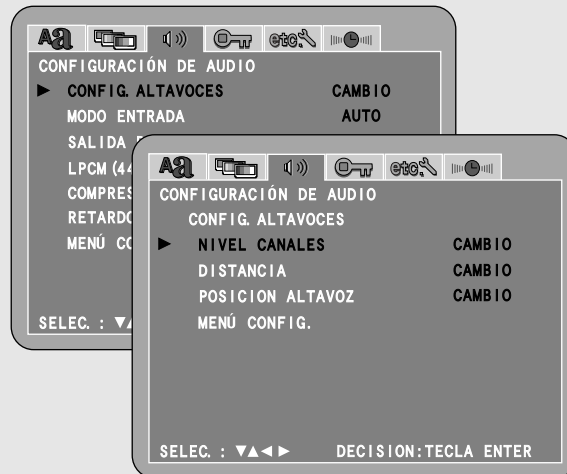

Configuración del sistema

- 2** Pulse el botón **CURSOR ▲** o **▼** para seleccione “POSICION ALTAVOZ”, y pulse el botón **ENTER**.

• Aparecerá la pantalla de ajuste de ubicación de los altavoces.



POSICION:

Seleccione la ubicación de los altavoces.

EFECTO SALA:

Seleccione la reverberación del sonido de la habitación en la se encuentran los altavoces.

- 3** Pulse el botón **CURSOR ◀** o **▶** para seleccione “1”, “2” o “3” para el modo “POSICION”, y pulse el botón **CURSOR ▼**.

• Aparecerá la pantalla de “CONFIG. ALTAVOCES”

1 (EN PARED):

Seleccione esta opción cuando los altavoces satélite están instalados en las paredes o cuando hay una pared directamente detrás de los altavoces.

2 (EN ESTANTERIA) (Ajuste por defecto):

Seleccione esta opción cuando los altavoces están instalados sobre una mesa o estante, utilizando los soportes para altavoces.

3 (EN SUELO):

Seleccione esta opción cuando haya instalado un soporte para suelo (no incluido).

※ Seleccione “EN PARED” cuando haya una pared directamente detrás de los altavoces, sea cual sea el ajuste de “EN ESTANTERIA” o “EN SUELO”.

4 Pulse el botón **CURSOR** ◀ o ▶ para seleccione “BAJA”, “MEDIA” o “ALTA” para el modo “EFECTO SALA”, y pulse el botón **ENTER** ▼.



BAJA:
 Seleccione esta opción para habitaciones con muchas paredes de ladrillo y reverberaciones fuertes (cuando los agudos parecen muy altos).

MEDIA (Factory default):
 Seleccione esta opción para habitaciones en las que los valores “LOW” y “HIGH” no pueden aplicarse.

ALTA:
 Seleccione esta opción para habitaciones con cortinas gruesas y poca reverberación (cuando los agudos parecen bajos).

5 Pulse el botón **CURSOR** ▼ para seleccione “MENÜ CONFIGURACION”, y pulse el botón **ENTER**.
 • Aparecerá la pantalla de “CONFIG. ALTAVOCES”.

6 Pulse el botón **CURSOR** ▼ para seleccione “MENÜ CONFIGURACION SIGUIEN”, y pulse el botón **ENTER** para introducir la configuración.
 • Aparece la siguiente pantalla en la pantalla de menú “CONFIGURACIÓN”.

Configuración de “CLASIFICACIÓN”

1 Pulse el botón **CURSOR** ◀ o ▶ para seleccione el icono “CLASIFICACIÓN”, y pulse el botón **ENTER**.
 • Aparecerá la pantalla del menú “CLASIFICACIÓN”.



2 Pulse el botón **CURSOR** ▲ o ▼ para seleccionar el ítem de ajuste deseado y luego pulse el botón **ENTER**.

NIVEL ACCESO:
 Use este ajuste para restringir la reproducción de DVDs para adultos que no desea que los niños vean. Observe que incluso con DVDs para adultos, no es posible restringir la reproducción a menos que el nivel de restricción esté grabado en el disco.
 Sin embargo, es posible inhabilitar la reproducción de todos los DVDs.

CONTRASEÑA ACTUAL:
 Use este ajuste para cambiar la contraseña.
 La contraseña del equipo está ajustada a “0000” por defecto.

3 Al seleccionar “NIVEL ACCESO”:
-1 Pulse el botón **CURSOR** ▲ o ▼ para seleccionar el ítem de ajuste deseado y luego pulse el botón **ENTER**.

0 (BLOQUEO):
 Seleccione este ajuste para inhabilitar la reproducción de todos los DVDs. Por ejemplo, use este ajuste para inhabilitar la reproducción de DVDs para adultos que no tienen grabado el nivel de restricción.

1:
 Seleccione este ajuste para reproducir sólo DVDs para niños. (No se pueden reproducir los DVDs para adultos y público general.)

2 a 7:
 Seleccione este ajuste para reproducir DVDs para público general y niños. No se pueden reproducir los DVDs para adultos.

8 (ABIERTO) (Ajuste por defecto):
 Seleccione este ajuste para reproducir todos los DVDs.

3 Pulse el botón **NUMBER** para introducir una contraseña de 4 dígitos, y pulse el botón **ENTER**.
-2 • La contraseña del equipo está ajustada a “0000” por defecto.

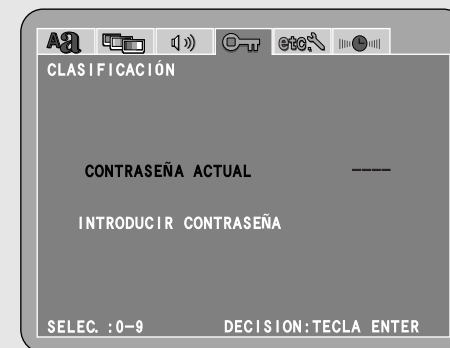

* No es posible cambiar el ajuste sin introducir la contraseña correcta.

4 Configuración de “CONTRASEÑA ACTUAL”:

-1 Pulse el botón **ENTER** dos veces.

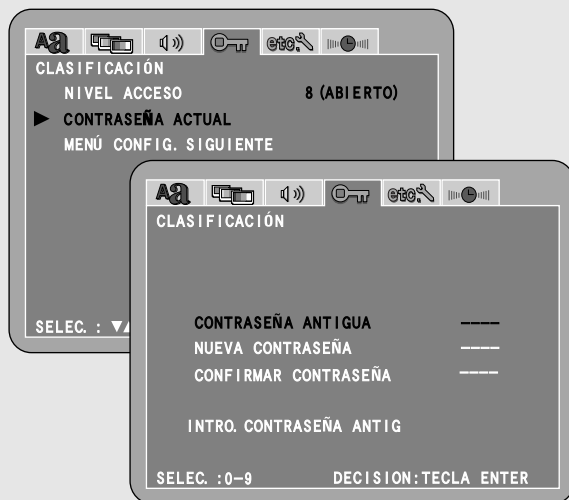

4 Pulse el botón **NUMBER** para introducir una contraseña de 4 dígitos (**CONTRASEÑA ANTIGUA**, **NUEVA CONTRASEÑA**, **CONFIRMAR CONTRASEÑA**), y pulse el botón **ENTER**.

5 Pulse el botón **CURSOR ▼** para seleccione “**MENÜ CONFIGURACION SIGUIEN**”, y pulse el botón **ENTER** para introducir la configuración.

• Aparece la siguiente pantalla en la pantalla de menú “**CONFIGURACIÓN**”.

Configuración de “OTRAS CONFIGURACIONES”

1 Pulse el botón **CURSOR ◀ o ▶** para seleccione el icono “**OTRAS CONFIGURACIONES**”, y pulse el botón **ENTER**.

• Aparecerá la pantalla del menú “**OTRAS CONFIGURACIONES**”.



※ No es posible seleccionar “**DISPLAY**” cuando “**DIM SENSOR**” esté ajustado a “**ON**”.

2 Pulse el botón **CURSOR ▲ o ▼** para seleccionar el ítem de ajuste deseado y luego pulse el botón **ENTER**.

SUBTÍTULOS:

Seleccione si desea visualizar o no las leyendas cerradas (subtítulos) grabadas en el DVD. (Para visualizar las leyendas cerradas se necesita un descodificador especial (disponible en el comercio).)

FONDO MENU:

Utilice esta opción para seleccionar la imagen que se mostrará en la pantalla en el modo de parada y en el modo de reproducción de CD.

SENSOR INTENSIDAD:

Utilice esta opción para configurar el modo de ajuste para ajustar el brillo de la pantalla y botones de la unidad principal.

VISUALIZACIÓN:

Utilice esta opción para ajustar el brillo de la pantalla y los botones de la unidad principal en el modo manual.

SLIDE SHOW:

Seleccione el intervalo de tiempo que debe transcurrir para cambiar a la imagen siguiente (en formato JPEG) al reproducir diapositivas.

MODO AUTO DESCONEXIÓN:

Ajuste a modo de pausa de forma automática si no se lleva a cabo ninguna operación durante 30 minutos cuando la función está ajustada como DVD. Ajuste aquí si desea utilizar esta función o no.

SALVAPANTALLAS:

Utilice esta función para ajustar la función de salvapantallas como on u off.

Configuración del sistema

- 3** Al seleccionar “SUBTÍTULOS”:
-1 Pulse el botón **CURSOR ▲** o **▼** para seleccionar el ítem de ajuste deseado y luego pulse el botón **ENTER**.

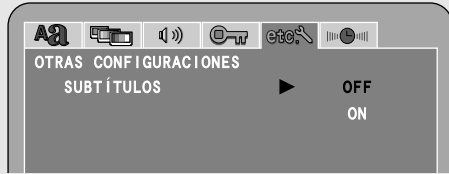

OFF (Ajuste por defecto):

Seleccione este ajuste cuando no desee visualizar las leyendas en la pantalla al reproducir DVDs que contengan leyendas en inglés.

ON:

Seleccione este ajuste para visualizar las leyendas en la pantalla al reproducir DVDs que contengan leyendas en inglés.

- ※ Se necesita un descodificador de leyendas en inglés para visualizar leyendas en inglés.
- ※ DVDs con señales de leyenda se indican con la marca .
- No es posible visualizar leyendas en inglés al reproducir DVDs que no contienen señales de leyenda.
- ※ Los caracteres de visualización de leyenda (mayúsculas, minúsculas, cursiva, etc.) dependen del DVD y no es posible seleccionarlas con esta unidad.

Configuración del sistema

- 3** Al seleccionar “FONDO MENU”:
-2 Pulse el botón **CURSOR ▲** o **▼** para seleccionar el ítem de ajuste deseado y luego pulse el botón **ENTER**.



IMAGEN:

Seleccione esta opción para mostrar la imagen de fondo utilizada en la pantalla HELP, en la pantalla del aparato de TV.

AZUL (Ajuste por defecto):

Seleccione éste para visualizar un fondo azul en la pantalla.

GRIS:

Secciónelo para mostrar un fondo gris en la pantalla de televisión.

NEGRO:

Secciónelo para mostrar un fondo negro en la pantalla de televisión.

- 3** Al seleccionar “SENSOR INTENSIDAD”:
-3 Pulse el botón **CURSOR ▲** o **▼** para seleccionar el ítem de ajuste deseado y luego pulse el botón **ENTER**.

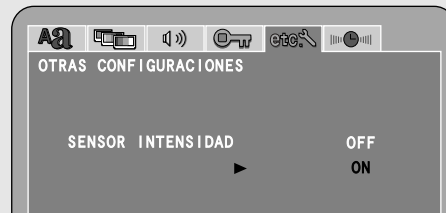

OFF:

Seleccione esta opción para desactivar el sensor de iluminación y ajustar el brillo de la pantalla de la unidad principal de forma manual.

ON (Ajuste por defecto):

Seleccione esta opción para activar el sensor de iluminación y ajustar de forma automática el brillo de la pantalla y botones de la unidad principal dentro del intervalo seleccionado. El brillo aumenta si los alrededores son claros y disminuye si los alrededores son oscuros.

- 3** Al seleccionar “VISUALIZADOR” :
-4 Pulse el botón **CURSOR ▲** o **▼** para seleccionar el ítem de ajuste deseado y luego pulse el botón **ENTER**.



- ※ Cuando el “DIM SENSOR” está ajustado como “OFF”, el brillo de la pantalla de la unidad principal puede ajustarse en los siguientes cuatro pasos.

BRILLO:

Seleccione esta opción para que el nivel de brillo de la pantalla de la unidad principal sea alto.

MEDIO (Ajuste por defecto):

Seleccione esta opción para que el nivel de brillo de la pantalla de la unidad principal sea medio.

INTENSIDAD:

Seleccione esta opción para que el nivel de brillo de la pantalla de la unidad principal sea bajo.

OFF:

La pantalla de la unidad principal se apaga y se enciende cuando se lleva a cabo una operación.

Configuración del sistema

- 3** Al seleccionar “SLIDE SHOW”:
-5 Pulse el botón **CURSOR ▲** o **▼** para seleccionar el ítem de ajuste deseado y luego pulse el botón **ENTER**.



5 ~ 15SEC (Ajuste por defecto : 5 SEC):

Puede especificar un intervalo de 5 a 15 segundos en pasos de 1 segundo.

- 3** Al seleccionar “MODO AUTO DESCONEXIÓN”:
-6 Pulse el botón **CURSOR ▲** o **▼** para seleccionar el ítem de ajuste deseado y luego pulse el botón **ENTER**.

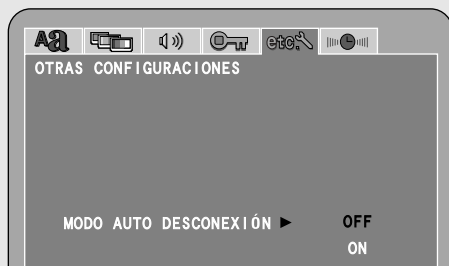

OFF (Ajuste por defecto):

La función de desconexión automática de la alimentación no se activa.

ON:

Se activa la función que desconecta automáticamente la alimentación cuando la función es DVD.

- 3** Al seleccionar “SALVAPANTALLAS”f:
-7 Pulse el botón **CURSOR ▲** o **▼** para seleccionar el ítem de ajuste deseado y luego pulse el botón **ENTER**.



OFF (Ajuste por defecto):

Seleccione esta opción si no desea que se active el salvapantallas.

ON:

Seleccione esta opción para iniciar el funcionamiento del salvapantallas. El salvapantallas se activa si no se lleva a cabo ninguna operación durante 5 minutos.

- 4** Pulse el botón **CURSOR ▼** para seleccione “MENÜ CONFIGURACION SIGUIEN”, y pulse el botón **ENTER** para introducir la configuración.

• Aparece la siguiente pantalla en la pantalla de menú “CONFIGURACIÓN”.

Configuración del sistema

Configuración de “REGLADE DU TIMER”

- Con la unidad S-101, el temporizador sólo funciona cuando la función seleccionada es TUNER o DVD.
- Asegúrese de ajustar la hora actual. (📖 página 33). El temporizador no funcionará si no se ha ajustado la hora actual.

■ Programación del “TEMPORIZADOR UNA VEZ” y del “TEMPORIZADOR DIARIO” de una sola vez

- 1** Pulse el botón **CURSOR ◀** o **▶** para seleccione el icono “REGLADE DU TIMER”, y pulse el botón **ENTER**.

• Aparecerá la pantalla del menú “REGLADE DU TIMER”.

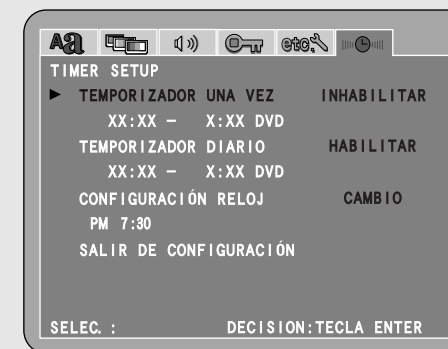

- 2** Pulse el botón **CURSOR ▲** o **▼** para seleccione “TEMPORIZADOR UNA VEZ” o “TEMPORIZADOR DIARIO”, y pulse el botón **ENTER**.

• Se muestran las pantallas de ajuste de los diferentes temporizadores.

TEMPORIZADOR UNA VEZ:

Use el temporizador de una sola vez para conectar y desconectar (modo de espera) la alimentación a la hora especificada una sola vez.

TEMPORIZADOR DIARIO:

Utilice el temporizador de frecuencia para activar y desactivar la alimentación (pausa) una vez a la misma hora todos los días.

CONFIGURACIÓN RELOJ:

Utilice esta opción para ajustar la hora actual. (📖 página 33, 34).

Configuración del sistema

3 Pulse el botón **CURSOR ▲** o **▼** para seleccione **“HABILITAR”**.

INHABILITAR (Factory default):

Seleccione esta opción para desactivar la función **“TEMPORIZADOR UNA VEZ”** o **“TEMPORIZADOR DIARIO”** ajustada.set.

HABILITAR:

Seleccione esta opción para activar la función **“TEMPORIZADOR UNA VEZ”** o **“TEMPORIZADOR DIARIO”** ajustada.

4 Pulse el botón **CURSOR ▲, ▼, ◀** o **▶** para seleccionar la hora de inicio, la hora de finalización y la función, a continuación, pulse el botón **ENTER**.

※ Cuando está seleccionada la opción **“TUNER”**, también puede seleccionarse la frecuencia preseleccionada.

Ejemplo:

Cómo escuchar la frecuencia P01 (FM 92.5 MHz) desde las 0:35 PM a las 0:56 PM utilizando el temporizador de **“TEMPORIZADOR DIARIO”**.



5 Pulse el botón **CURSOR ▲** o **▼** para seleccione **“SALIR DE CONFIGURACIÓN”**, y pulse el botón **ENTER**.

- El temporizador se activa y se ilumina el indicador de pausa del temporizador . Con esto finaliza la programación del temporizador.

6 Pulse el interruptor **ON/STANDBY**.

- El equipo entra en el modo de espera. (El indicador de alimentación cambia a color jaune.)

※ El temporizador comienza a funcionar a la hora de inicio programada.



- Para salir del modo de ajuste del temporizador fijo o de frecuencia:
Pulse el botón **RETURN**, puede volver a la pantalla anterior.

Configuración del sistema

■ **Comprobación de los ajustes de temporizador**

1 Pulse el botón **HELP** para mostrar la pantalla de ayuda.

2 Pulse el botón **CURSOR ▲** o **▼** para seleccione **“CONFIGURACIÓN”**, y pulse el botón **ENTER**.

3 Pulse el botón **CURSOR ◀** o **▶** para seleccione **“REGLADE DU TIMER”**, y pulse el botón **ENTER**.



- Pulse el botón **STATUS** en el modo de espera para mostrar la visualización del S-101 ya sea que el temporizador esté activado o desactivado.

Ejemplo:

Cuando **“TEMPORIZADOR UNA VEZ”** está activado y **“TEMPORIZADOR DIARIO”** está desactivado

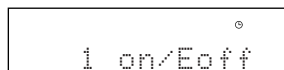

■ **Prioridad del temporizador de apagado, temporizador de frecuencia y temporizador fijo**

Si se ha ajustado el temporizador de apagado, el temporizador de **“frecuencia”** y el temporizador fijo, la prioridad es la siguiente: temporizador de frecuencia → temporizador fijo → temporizador de apagado

■ **Cambio de los ajustes de temporizador**

Re programe el temporizador desde el principio con los ajustes deseados.
Los nuevos ajustes reemplazan a los ajustes anteriores.

■ **Para salir del modo de programación de temporizador (cancelar la operación controlada por temporizador)**

Seleccione **“INHABILITAR”** en la pantalla de ajuste de **“TEMPORIZADOR UNA VEZ”** o **“EMPORIZADOR DIARIO”**.

■ **Si se produce un corte de energía**

- Si se produce un corte de energía o si se desconecta el cable de la fuente de alimentación de la toma de corriente, la indicación horaria parpadeará cuando se restablezca el suministro de energía. Vuelva a ajustar el reloj a la hora correcta.
- Los ajustes del temporizador de una sola vez se borrarán. Vuelva a programar el temporizador.
- Si han borrado los ajustes del temporizador diario y las estaciones presintonizadas, vuelva a programarlos.

Después de cambiar la configuración del sistema

- Esto completa el procedimiento de cambio de la configuración del sistema. Una vez ajustados los niveles de los canales, las distancias y la ubicación de los altavoces, no es necesario modificar estos ajustes de nuevo a menos que se cambien los componentes AV o los altavoces, o a menos que se modifique la posición de los altavoces.
- Ajuste la automática de DVD según sea necesario.

En la pantalla del menú “SETUP”, pulse el botón HELP.

- La nueva configuración se almacena y la visualización en pantalla se apaga.
- ※ Puede cancelar el procedimiento de configuración en cualquier momento pulsando este botón.

Items de configuración y valores por defecto (se ajustan en la fábrica)

Items de configuración		Ajustes por defecto				Página			
CONFIGURACION IDIOMA	LENGUAJE OSD	Ajuste el idioma de la pantalla de ajuste OSD para modos que no sean reproducción y pausa.		INGLÉS		43			
	DIÁLOGOS	Ajuste el idioma de la salida de sonido de los altavoces.		INGLÉS		43			
	SUBTÍTULOS	Ajuste el idioma de los subtítulos visualizado en el aparato de TV.		OFF		43			
	MENÚS DEL DISCO	Ajuste el idioma de los menús grabados en el disco (menú superior, etc.).		INGLÉS		43			
CONFIGURACIÓN VÍDEO	TIPO DE TV	Seleccionar el formato de vídeo de su televisor (NTSC, PAL o MULTI).		NTSC		45			
	MODO PROGRESIVO	Ajuste el modo progresivo (AUTO, FILM, VIDEO).		AUTO		45			
CONFIGURACIÓN DE AUDIO	CONFIG. ALTAVOCES	NIVEL CANALES	En la posición de audición, escuche los tonos de prueba emitidos desde los distintos altavoces y ajuste el nivel de reproducción de modo que sea igual en cada altavoz.	TONO PRUEBA	FRONTAL IZQ	FRONTAL DCHO	SUBWOOFER	47, 48	
				OFF	0 dB	0 dB	0 dB		
	CONFIG. ALTAVOCES	DISTANCIA	Este parámetro es para optimizar la temporización con que las señales de audio son emitidas desde los altavoces y el subwoofer de acuerdo con la posición de audición.	DISTANCIA	FRONTAL IZQ	FRONTAL DCHO	SUBWOOFER	POR DEFECTO	48, 49
				PIES	9 ft	9 ft	9 ft	ON	
	CONFIG. ALTAVOCES	POSICION ALTAVOZ	Para lograr la mejor acústica, ajuste la ubicación de los altavoces y las condiciones de la habitación.	POSICION		EFECTO SALA			49, 50
				2:EN ESTANTERIA		MEDIA			
	MODO ENTRADA	Cuando seleccione DVD o AUX como función de entrada, utilice esta opción para seleccionar el modo de entrada.		AUTO				46	
	SALIDA DE AUDIO DIGITAL	Utilice este ajuste para seleccionar el formato de señal de salida digital.		NORMAL				46	
	LPCM (44.1 kHz/48 kHz)	Utilice este ajuste para seleccionar la salida de audio digital al reproducir DVDs grabados en audio PCM lineal.		OFF				46	
	COMPRESIÓN	Utilice esta opción para ajustar el intervalo dinámico del sonido Dolby Digital o DTS.		OFF				47	
RETARDO AUDIO	Utilice esta opción para sincronizar el sonido y el vídeo.		0 mSEC				47		

Items de configuración		Ajustes por defecto	Página	
CLASIFICACIÓN	NIVEL ACCESO	Realiza el ajuste de restricción de reproducción para DVD con restricciones de visionado.	8(ABIERTO)	50, 51
	CONTRASEÑA ACTUAL	Ajuste la contraseña necesaria para modificar la configuración.	0000	51
SONSTIGE EINSTELLUNGEN	SUBTÍTULOS	Seleccione si desea visualizar o no las leyendas cerradas (subtítulos) grabadas en el DVD. (Para visualizar las leyendas cerradas se necesita un decodificador especial (disponible en el comercio).)	OFF	51
	FONDO MENU	Ajuste el papel de pared para las pantallas de funcionamiento y configuración.	AZUL	52
	SENSOR INTENSIDAD	Configure el modo de ajuste para ajustar el brillo de la pantalla y botones de la unidad principal.	ON	52
	DISPLAY	Utilice esta opción para ajustar el brillo de la pantalla y los botones de la unidad principal en el modo manual.	BRILLO	52
	DIASHOW	Seleccione el intervalo de tiempo que debe transcurrir para cambiar a la imagen siguiente (en formato JPEG) al reproducir diapositivas.	5 SEC	52
	MODO AUTO DESCONEJÓN	La alimentación cambia automáticamente a modo de espera si transcurren 30 minutos sin que se realice ninguna operación mientras el equipo se encuentra en modo de parada con la función ajustada a DVD.	OFF	52
	SALVAPANTALLAS	Ajuste la función de salvapantallas como on u off.	OFF	53
REGLADE DU TIMER	TEMPORIZADOR UNA VEZ	Ajuste la función de salvapantallas como on u off. Ajuste los interruptores de alimentación a modo de pausa (off) sólo una vez a las horas establecidas.	INHABILITAR	53
	TEMPORIZADOR DIARIO	Ajuste los interruptores de alimentación a modo de pausa (off) una vez cada día a las horas establecidas.	INHABILITAR	53
	CONFIGURACIÓN RELOJ	Seleccione el reloj a la hora correcta	AM12:00	33, 34

Acerca de la salida de señal de audio digital

Al reproducir un disco en el S-101

Audio PCM lineal es el formato de grabación de señales utilizado para los CDs de música.

A diferencia de los CDs de música, donde las señales se graban a 44,1 kHz/16 bits, los DVDs se graban a 48 kHz/16 bits - 96 kHz/24 bits, lo que proporciona una mejor calidad de sonido que la de los CDs de música.

Formato de grabación de audio		Ajustes	Página	Vea la página Salida de datos de audio digital	
Vídeo de DVD (sólo la parte de vídeo)	Dolby Digital	SALIDA DE AUDIO DIGITAL : NORMAL	46	Flujo de bits Dolby Digital	
		SALIDA DE AUDIO DIGITAL : PCM		Datos PCM de 2 canales (48 kHz/16 bits)	
	DTS	SALIDA DE AUDIO DIGITAL : NORMAL		Flujo de bits DTS	
		SALIDA DE AUDIO DIGITAL : PCM		Datos PCM de 2 canales (48 kHz/16 bits)	
	PCM lineal	48 kHz	LPCM (44.1 kHz/48 kHz) : OFF	46	48 kHz/16 ~ 24 bits PCM
			LPCM (44.1 kHz/48 kHz) : ON		48 kHz/16 bits PCM
		96 kHz	LPCM (44.1 kHz/48 kHz) : ON		48 kHz/16 bits PCM
		CP : ON	LPCM (44.1 kHz/48 kHz) : OFF		48 kHz/16 bits PCM (con protección contra copia)
		CP : OFF	LPCM (44.1 kHz/48 kHz) : OFF		96 kHz PCM (sin protección contra copia)
	CD de vídeo	MPEG 1			44,1 kHz/16 bits PCM
CD de música	PCM lineal		44,1 kHz/16 bits PCM		
CD MP3/WMA	MP3/WMA		32 ~ 48 kHz/16 bits PCM		

• Audio PCM lineal es el formato de grabación de señales utilizado para los CDs de música.

A diferencia de los CDs de música, donde las señales se graban a 44,1 kHz/16 bits, los DVDs se graban a 48 kHz/16 bits - 96 kHz/24 bits, lo que proporciona una mejor calidad de sonido que la de los CDs de música.

Configuración del mando a distancia para controlar otros dispositivos de audio / vídeo

Uso del TV, sintonizador y receptor de satélite después de almacenar las señales de mando a distancia en la memoria de preajuste

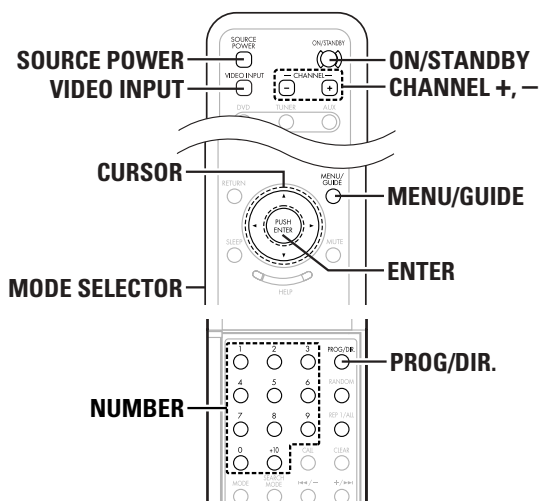

Memorias preseleccionadas del aparato de TV, el receptor y el receptor satélite / vídeo

Se puede utilizar el mando a distancia suministrado para controlar componentes (TV, convertidor de cable o receptor de satélite) de otras marcas; para ello, se debe almacenar los códigos de dichos componentes en la memoria de preajuste.

Los botones **SOURCE POWER, VIDEO INPUT, CHANNEL -, CHANNEL + GUIDE, CURSOR** ◀ ▶, ▲, ▼ y **ENTER** del mando a distancia son válidos para el dispositivo especificado con este ajuste.

Tenga presente que dependiendo del modelo, algunas operaciones pueden no ser posibles y algunos botones (**SOURCE POWER, VIDEO INPUT, CHANNEL -, CHANNEL +, GUIDE, CURSOR** ◀ ▶, ▲, ▼ o **ENTER**) pueden no funcionar correctamente.

Ajustado tal y como se muestra a continuación tras envío desde fábrica.

MODE SELECTOR	Dispositivo predeterminado	
TV	0047	RCA TV
CABLE	0476	Motorola
DBS	0392	RCA SAT para DirecTV

1 Ajuste el **MODE SELECTOR** a la posición del modo que desee (**TV, CABLE o DBS.**).

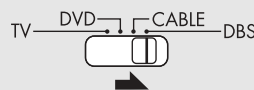

2 Pulse el botón **PROG/DIR.** al menos 2 segundos.

3 Introduzca el número de 4 dígitos correspondiente a la marca del componente cuyas señales desea almacenar en la memoria de preajuste (vea las lista de códigos de mando a distancia (El final de un libro)).

- El código queda ajustado cuando se introducen 4 dígitos.
- Introduzca el primer dígito antes de que pasen 3 segundos del paso 2.
- Introduzca el resto de dígitos con un margen de hasta 60 segundos entre cada introducción.
- Si se pulsa cualquier botón que no sea el botón **PROG/DIR.** o un botón **NUMBER** el modo de preselección queda cancelado y el ajuste anterior sigue siendo el válido.
- Ajuste el interruptor de **MODE SELECTOR** en posición "DVD" para accionar la S-101.



- Cuando se pulsan los botones durante la programación de la memoria de preajuste, las señales se envían desde el transmisor del mando a distancia; por lo tanto, cubra el sensor de mando a distancia mientras programa la memoria de preajuste para evitar operaciones accidentales.
- Dependiendo del modelo y el año de fabricación, algunos códigos de mando a distancia para las marcas incluidas en las tablas pueden no funcionar correctamente.
- Para algunas marcas existen varios tipos de códigos de mando a distancia. Si no es posible realizar una operación, pruebe cambiar a uno de los otros códigos.

1 Ajuste el **MODE SELECTOR** a la posición del modo que desee (**TV, CABLE o DBS.**).

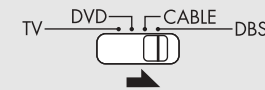

2 Utilice el componente.

- Para más detalles, consulte el manual de uso del componente.

- ※ Puede no ser posible controlar algunos modelos.
- ※ Los botones que aparecen en la lista de abajo se pueden utilizar para operar el dispositivo seleccionado con el interruptor **MODE SELECTOR**. Botones **SOURCE POWER, VIDEO INPUT, CHANNEL -, CHANNEL +, GUIDE, CURSOR** ▲, ▼, ◀, ▶ y **ENTER**

Ajuste perforación especial

Utilizar normalmente con el selector de modo en "DVD". En este momento, los botones **SOURCE POWER, VIDEO INPUT, CHANNEL + y CHANNEL -** son válidos para el aparato de TV (valor predeterminado).

Lleve a cabo la operación descrita a continuación para que los botones sean válidos para el sintonizador o el receptor satélite.

1 Cambie el interruptor de modo (**TV, CABLE o DBS.**) para configuración de teclado especial.

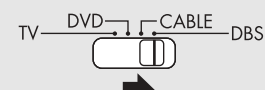

2 Mantenga pulsado el botón **ON/STANDBY** durante un mínimo de 3 segundos mientras se pulsa también el botón **SOURCE POWER**. La unidad detectará el interruptor de modo y la configuración de teclado especial.

- El valor predeterminado (TV) se ajusta cuando se sustituyen las pilas, así que inicie el ajuste desde el paso 1.

Información adicional

Surround

[1] Dolby Surround

① Dolby Digital

Dolby Digital es el formato de señales digitales multicanal desarrollado por los Laboratorios Dolby.

El formato Dolby Digital consta de hasta "5.1" canales; frontal izquierdo, frontal derecho, central, surround izquierdo, surround derecho y un canal adicional reservado exclusivamente para añadir efectos de sonidos graves profundos (el canal de efectos de baja frecuencia, LFE, también denominado canal ".1", que contiene frecuencias bajas de hasta 120 Hz).

A diferencia del formato analógico Dolby Pro Logic, los canales principales de Dolby Digital pueden contener toda una gama completa de información de sonido, desde los graves más bajos hasta las frecuencias más altas, -22 kHz. Las señales de cada canal son distintas unas de otras, lo que permite modelar un sonido preciso, y Dolby Digital ofrece una tremenda gama dinámica que va desde los efectos sonoros más potentes a los más tranquilos y suaves, sin ruidos ni distorsiones.



■ Formato Dolby Digital y Dolby Pro Logic

Comparación de sistemas surround para el hogar	Dolby Digital	Dolby Pro Logic
Número de canales grabados (elementos)	5.1 canales	2 canales
Número de canales de reproducción	5.1 canales	4 canales
Canales de reproducción (máx.)	L, R, C, SL, SR, SW	L, R, C, S (recomendado el SW)
Procesado de audio.	Codificación/descodificación Dolby Digital de procesado digital discreto.	Sistema Dolby Surround de procesado de matriz analógica
Límite de reproducción de alta frecuencia del canal surround.	20 kHz	7 kHz

■ Medios compatibles Dolby Digital y métodos de reproducción

Marcas que indican compatibilidad con Dolby Digital: 

Los siguientes son ejemplos generales. Refiérase también al manual de instrucciones de uso del reproductor.

Medios	Terminales de salida Dolby Digital	Playback method (reference página)
LD (VDP)	Toma de salida coaxial Dolby Digital RF ※ 1	Sitúe el modo de entrada en "AUTO" ( página 46).
DVD	Salida digital óptica o coaxial (lo mismo que para PCM) ※ 2	Sitúe el modo de entrada en "AUTO" ( página 46).
Others (satellite broadcasts, CATV, etc.)	Salida digital óptica o coaxial (lo mismo que para PCM)	Sitúe el modo de entrada en "AUTO" ( página 46).

※ 1: Utilice un adaptador de los disponibles en el comercio para conectar las señales de salida Dolby Digital RF a los terminales de entrada digital. (Remítase a las instrucciones de funcionamiento del adaptador.)

Por favor remítase al manual de instrucciones del adaptador cuando realice las conexiones.

※ 2: Para reproducir en Dolby Digital Surround en el S-101, ajuste "CONFIGURACIÓN LN" – "CONFIGURACIÓN DE AUDIO" – "SALIDA DE AUDIO DIGITAL" – a "NORMAL" en la configuración. (El ajuste por defecto de fábrica es "NORMAL".)

② Dolby Pro Logic II

Dolby Pro Logic II es un nuevo formato de reproducción multicanal desarrollado por Dolby Laboratories mediante el uso de tecnología de "direccionamiento lógico de realimentación" que ofrece mejoras respecto de los circuitos Dolby Pro Logic convencionales.

Dolby pro Logic II puede utilizarse para descodificar no sólo fuentes grabadas con Dolby Surround (※), sino que también fuentes estereofónicas comunes, en cinco canales distintos (delantero izquierdo, delantero derecho, central, sonido envolvente izquierdo y sonido envolvente derecho) para lograr el efecto de sonido envolvente.

En el caso del sistema Dolby Pro Logic convencional, la banda de frecuencias de reproducción del canal de sonido envolvente estaba limitada. Dolby Pro Logic II ofrece un margen de frecuencias más amplio (20 Hz a 20 kHz o mayor). Asimismo, los canales de sonido envolvente eran monoauriculares (los canales de sonido envolvente izquierdo y derecho eran iguales) en el sistema Dolby Pro Logic anterior, pero en el sistema Dolby Pro Logic II son reproducidos como señales estereofónicas.

※ Fuentes grabadas con Dolby Surround

Estas son fuentes en las que se han grabado dos o más canales de sonido envolvente como dos canales de señales utilizando la tecnología de codificación Dolby Surround. Dolby Surround se utiliza para las pistas de sonido de películas grabadas en DVDs, LDs y videocassettes a ser reproducidos en VCRs estereofónicos, así como para las señales de emisión estereofónicas de radio FM, TV, emisiones vía satélite y TV por cable.

La descodificación de estas señales con Dolby Pro Logic permite lograr una reproducción de sonido envolvente multicanal. Las señales también pueden reproducirse en equipos estereofónicos comunes, en cuyo caso produce un sonido estereofónico normal.

Estos son dos tipos de señales de grabación de sonido envolvente DVD Dolby.

① Señales estereofónicas PCM de 2 canales

② Señales Dolby Digital de 2 canales

■ Las fuentes grabadas con Dolby Surround se identifican por medio del logotipo que se muestra a continuación.

Marca de compatibilidad con Dolby Surround: 

Fabricado bajo licencia Dolby Laboratories. "Dolby", "Pro Logic" y el símbolo double-D son marcas registradas de Dolby Laboratories.

Información adicional

[2] Formato Surround Digital DTS

El Digital Theater Surround (también denominado DTS más sencillamente), es un formato de señales digitales multicanal desarrollado por Digital Theater Systems.

DTS ofrece los mismos 5.1 canales de reproducción que Dolby Digital (frontal izquierdo, frontal derecho y central, surround izquierdo y surround derecho) y también el modo estéreo de 2 canales. Las señales para los distintos canales son totalmente independientes, eliminando el riesgo de deterioro de la calidad del sonido por interferencias entre señales, cruces, etc.

DTS representa un paso relativamente más alto frente al formato Dolby Digital (1234 kbps para CDs y LDs, 1536 para DVDs) por lo que funciona con una compresión relativamente baja. Debido a ello, la cantidad de información es muy grande y cuando se utiliza la reproducción en DTS en salas de cine, se reproduce un CD-ROM sincronizado con la película.

Por supuesto, con los LDs y DVDs no se necesitan discos extras. Las imágenes y el sonido se pueden grabar simultáneamente en el mismo disco, de modo que los discos pueden manejarse de la misma forma que los discos con otros formatos.

Otros medios incluyen CDs grabados en DTS. Estos son los mismos discos que los conocidos como CDs convencionales (grabados en 2 canales) pero incluyen señales de sonido envolvente de 5.1 canales. Estos no incluyen imágenes, pero permiten reproducción de sonido envolvente (surround) en el S-101 y en los reproductores de CD. La reproducción de pistas de sonido envolvente DTS ofrece el mismo espléndido y elaborado como en una sala de cine, directamente desde su propia cuarto.

Medios compatibles con DTS y métodos de reproducción

Marcas que indican compatibilidad con DTS:  y 

Los siguientes son ejemplos generales. Consulte también las instrucciones del reproductor.

“DTS” y “DTS Digital Surround” son marcas comerciales registradas de Digital Theater Systems, Inc.
 “DTS” y “DTS Virtual” son marcas registradas de Digital Theater Systems, Inc.

Medios	Terminales de salida DTS Digital	Método de reproducción (página de consulta)
CD	Salida digital óptica o coaxial (la misma que para PCM) ※2	Sítue el modo entrada en “AUTO” o “DTS” (☞ página 46). Nunca sítue el modo en “ANALOG” o “PCM”. ※1
LD (VDP)	Salida digital óptica o coaxial (la misma que para PCM) ※2	Sítue el modo entrada en “AUTO” o “DTS” (☞ página 46). Nunca sítue el modo en “ANALOG” o “PCM”. ※1
DVD	Salida digital óptica o coaxial (la misma que para PCM) ※3	Sítue el modo entrada en “AUTO” o “DTS” (☞ página 46).

※1: Las señales DTS se graban de la misma forma en CDs y LDs como señales PCM. Debido a esto, las señales DTS no descodificadas salen como ruido “silbante” aleatorio procedente de las salidas analógicas del reproductor de CDs o LDs. Si este ruido se reproduce con el amplificador en un volumen muy alto, podría producir daños en los altavoces. Para evitarlo, compruebe que el modo de entrada está cambiado a “AUTO” o a “DTS” antes de reproducir CDs o LDs grabados en DTS. Tampoco cambie nunca el modo de entrada a “ANALOG” o “PCM” durante la reproducción. Esto es válido también cuando se reproducen CDs o LDs grabados en DTS en el S-101 o compatibles con LD/DVD. Para los DVDs, las señales DTS se graban de forma especial, de modo que este problema no se produce.

※2: Las señales provenientes de las salidas digitales de un reproductor de CD o LD pueden sufrir algún tipo de procesado interno de señales (ajuste de nivel de salida, conversión de frecuencia de muestreo, etc). En este caso, las señales codificadas DTS pueden ser erróneamente procesadas, en cuyo caso no pueden ser descodificadas por el ADV-S101 o sólo pueden producir ruido. Antes de reproducir señales DTS por primera vez, baje el volumen master a un nivel bajo, comience a reproducir el disco DTS y compruebe si el indicador DTS del S-101 (☞ página 46) se ilumina antes de subir el volumen.

※3: Para reproducir en DTS Digital Surround en el S-101, ajuste “SETUP” – “AUDIO SETUP” – “DIGITAL OUT” a “Normal” en la configuración. (El ajuste por defecto es “Normal”).

Información adicional

Dolby Virtual Speaker

El sistema Dolby Virtual Speaker utiliza una tecnología desarrollada por Dolby Laboratories para crear un campo acústico virtual utilizando solamente dos altavoces para los canales delanteros, lo que permite al usuario experimentar el sonido como si estuviera utilizando altavoces de sonido envolvente.

Características del sonido Dolby Virtual Speaker

- Posicionamiento preciso del campo acústico de sonido envolvente
 Los altavoces de sonido envolvente virtual se sitúan a 105° a la izquierda y 105° a la derecha.
- Los programas multicanal se reproducen según las intenciones del fabricante
 El sonido de los distintos canales se reproduce en la posición establecida durante la mezcla. Por ejemplo, el sonido establecido para el canal trasero izquierdo se escucha a través del altavoz trasero izquierdo.
- Los programas estereofónicos se reproducen en modo de sonido envolvente
 El circuito Dolby Pro Logic II se utiliza conjuntamente con la circuitería Dolby Virtual Speaker para crear un rico campo acústico de sonido envolvente virtual, incluso con programas estereofónicos.
- Selección del modo de audición
 Hay dos modos de audición disponibles: Reference y Wide.

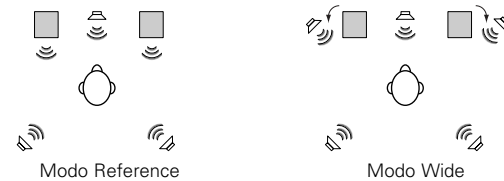

☞ : 2 canales delanteros ☞ : Campo acústico virtual creado con el modo Dolby Virtual Speaker

Dolby Headphone

Dolby Headphone es una tecnología de sonido 3D desarrollada conjuntamente por Dolby Laboratories y Lake Technology de Australia que permite disfrutar de sonido envolvente con auriculares comunes.

Al utilizar auriculares, generalmente todos los sonidos se escuchan en la “cabeza”, lo que hace que sea desagradable utilizar auriculares durante períodos prolongados de tiempo. Dolby Headphone simula la reproducción a través de altavoces en una habitación y desplaza las fuentes de sonido hacia adelante y hacia los costados, fuera de la cabeza, logrando un sonido poderoso similar al de un cine o un equipo “home theater”. Esta tecnología está destinada principalmente a equipos de audio o vídeo multicanal provistos de la función de descodificación Dolby Digital o Dolby Pro Logic Surround, y funciona con un chip de procesamiento de señales digitales (DSP) de alto rendimiento. El modo Dolby Headphone puede utilizarse no sólo con fuentes multicanal, sino que también con programas estereofónicos.

Información adicional

Modos y parámetros surround

Modo de sonido envolvente DVS: Dolby Virtual Speaker DHP: Dolby Headphone		Presencia/ausencia de señales y control en los diversos modos						
		Salida de canal		Señales de reproducción y modos de sonido envolvente para las diversas funciones de entrada				
		FRONT L/R	SUB- WOOFER	DVD / AUX (AUX1, 2, 3)			AUX1 / AUX2 / AUX3 / TUNER / iPod / Portable	
Al reproducir señales Dolby Digital	Al reproducir señales DTS			Al reproducir señales PCM	Al reproducir señales analógicas			
				2ch	Multi ch	Multi ch	2ch	2ch
DVS	REFERENCE	○	⊙	● PLII	○	○	● PLII	● PLII
	WIDE	○	⊙	● PLII	○	○	● PLII	● PLII
DHP	DOLBY H/P	○ (H/P ONLY)	×	● PLII	○	○	● PLII	● PLII
	BYPASS	○ (H/P ONLY)	×	○	○ D.MIX	○ D.MIX	○	○
STEREO		○	⊙	○	○ D.MIX	○ D.MIX	○	○
ROCK ARENA		○	⊙	○	○	○	○	○
JAZZ CLUB		○	⊙	○	○	○	○	○

- ⊙ : Las señales pueden estar presentes o ausentes, dependiendo de la configuración de los altavoces.
- : Señal presente o controlable.
- : Puede seleccionarse con el modo de descodificación de 2 canales.
- ×
- ×
- D.MIX : Compatible con mezcla "hacia abajo".
- PLII : Compatible con procesamientoII.

Modo de sonido envolvente DVS: Dolby Virtual Speaker DHP: Dolby Headphone		Presencia/ausencia de señales y control en los diversos modos			
		SDB	TONE CONTROL	Parámetro de sonido envolvente – valor por defecto indicado entre (paréntesis)	
				2ch DECODE MODE	Señal Dolby Digital/DTS
					LFE
DVS	REFERENCE	○ (OFF)	○ (OFF)	○ *1 (VIRTUAL1)	○ (0dB)
	WIDE	○ (OFF)	○ (OFF)	○ *1 (VIRTUAL1)	○ (0dB)
DHP	DOLBY H/P	○ (OFF)	○ (OFF)	○ *2 (CINEMA)	○ (0dB)
	BYPASS	○ (OFF)	○ (OFF)	○ *2 (CINEMA)	×
STEREO		○ (OFF)	○ (OFF)	×	○ (0dB)
ROCK ARENA		○ (OFF)	○ (OFF)	×	○ (0dB)
JAZZ CLUB		○ (OFF)	○ (OFF)	×	○ (0dB)

- : Señal presente o controlable.
- ×
- *1 : 2ch DECODE MODE (VIRTUAL1, VIRTUAL2) seleccionable.
- *2 : 2ch DECODE MODE (modo CINEMA o modo MUSIC) seleccionable.
- () : Valor por defecto del parámetro

Información adicional

Descodificador HDCD® (High Definition Compatible Digital®)

La HDCD es una tecnología de codificación/descodificación que reduce significativamente el nivel de distorsión que se da durante la grabación digital, al mismo tiempo que mantiene la compatibilidad con el formato de CD convencional. La tecnología HDCD permite que los datos de 20 bits puedan convertirse en datos de 16 bits, propios de los CDs actuales, sin pérdida en la calidad del sonido.

La utilización de este descodificador HDCD hace posible conseguir la alta resolución y baja distorsión características de la tecnología HDCD durante la reproducción de discos compatibles con HDCD. La tecnología digital de DENON optimiza las posibilidades de la alta calidad de sonido de la tecnología HDCD. Más aún, los CDs normales, CDs compatibles con HDCD son identificados de forma automática, y se utiliza el sistema de procesamiento de señal digital óptimo para el tipo de disco que se esté usando.

HDCD®, HDCD®, High Definition Compatible Digital® y Microsoft® son marcas registradas de Microsoft Corporation, Inc. en Estados Unidos y/o el resto de países. El sistema HDCD se fabrica bajo licencia de Microsoft Corporation, Inc. Este producto está cubierto por una o más de una de las siguientes patentes: en los Estados Unidos: 5.479.168, 5.638.074, 5.640.161, 5.808.574, 5.838.274, 5.854.600, 5.864.311, 5.872.531, y en Australia: 669114. Otras patentes pendientes.

AL24 Processing (Sólo Stereo modo)

El procesamiento AL24 ha heredado la tecnología del ALPHA original. El procesamiento que fue utilizado en los componentes de audio de referencia de clase altamente exitoso de DENON. El procesamiento AL24 además reduce la distorsión de cuantificación y representa la tecnología de reproducción en forma de onda analógica elemental diseñada para soportar los números más altos de bits y muestreos más altos. El procesamiento AL24 detecta la naturaleza de los datos digitales que se introducen e interpola los datos de forma que repite con exactitud la forma de onda analógica original. El procesamiento AL24 funciona cuando se introducen los datos de PCM, MP3 o WMA.

Resolución de problemas

Si se produce algún problema, siga primero los pasos siguientes.

1. ¿Las conexiones están correctamente hechas?
2. ¿Ha utilizado el receptor de acuerdo con las instrucciones de funcionamiento?
3. ¿Los altavoces, el plato y el resto de componentes conectados están funcionando correctamente?

Si el equipo pareciera no estar funcionando correctamente, compruebe la tabla siguiente. Si esta operación no solucionara el problema, puede que el equipo tuviera alguna avería. Desactive la alimentación, desenchufe el cable de alimentación de la toma de red general, y póngase en contacto con la tienda de compra o con la oficina de ventas DENON más próxima.

Síntoma	Causa	Medidas a tomar	Página	
Problemas habituales al escuchar discos, cintas y emisiones de FM, etc.	DISPLAY no está encendido y no se produce sonido al conectar el interruptor de alimentación.	<ul style="list-style-type: none"> • El cable de fuente de alimentación no se ha enchufado adecuadamente. 	<ul style="list-style-type: none"> • Verifique la conexión del cable de la fuente de alimentación. 	12
	DISPLAY se enciende pero no se produce sonido	<ul style="list-style-type: none"> • Los cables de los altavoces no están conectados adecuadamente. • El botón de FUNCTION de audio está en una posición inadecuada. • El control de volumen está ajustado al mínimo. • MUTING está activado. • No se reciben señales digitales Entrada digital seleccionada. 	<ul style="list-style-type: none"> • Conecte adecuadamente. 	10
			<ul style="list-style-type: none"> • Coloque en una posición adecuada. 	29
			<ul style="list-style-type: none"> • Suba el volumen a un nivel apropiado. • Desactive MUTING. 	13, 14
			<ul style="list-style-type: none"> • Introduzca las señales digitales o seleccione conectores de entrada para los cuales se están introduciendo señales digitales. 	15, 30
	El monitor no muestra ninguna imagen.	<ul style="list-style-type: none"> • Conexiones incompletas entre los conectores de salida de vídeo de este equipo y el conector de entrada del monitor. • El ajuste de entrada del monitor de TV es diferente. 	<ul style="list-style-type: none"> • Compruebe si las conexiones son correctas. 	11, 15, 16
			<ul style="list-style-type: none"> • Ajuste el selector de entrada del televisor según el conector al cual la entrada vídeo está conectada. • Ajuste "INTERLACED" si desea utilizar las señales VIDEO OUT o S-VIDEO OUT. 	16
	No se puede copiar el programa desde el DVD al VCR.	<ul style="list-style-type: none"> • Prácticamente todos los softwares de película contienen una señal de protección contra copia. 	<ul style="list-style-type: none"> • No es posible hacer una copia. 	—
	Cuando el indicador del subwoofer se ha iluminado	<ul style="list-style-type: none"> • El subwoofer y la unidad principal no están bien conectados con el cable del sistema. 	<ul style="list-style-type: none"> • Compruebe si el cable está bien conectado o no. Si el indicador se ilumina incluso cuando el cable está bien conectado, puede tratarse de una avería. 	10









Síntoma	Causa	Página	
Operación DVD	La reproducción no comienza al pulsar el botón ►.	<ul style="list-style-type: none"> • ¿Se ha producido condensación en el disco o en el reproductor? (Espere 1 o 2 horas.) • Se pueden reproducir otros discos aparte de DVDs, CDs de vídeo y CDs de música. • El disco está sucio. Límpielo. 	5, 6
	La reproducción se detiene de inmediato.	<ul style="list-style-type: none"> • Sólo es posible la reproducción del menú con CDs de vídeo con control de reproducción. 	—
	No es posible reproducir el menú de CDs de vídeo.	<ul style="list-style-type: none"> • Es normal que haya un poco de alteración. 	—
	La imagen se altera durante la operación de búsqueda.	<ul style="list-style-type: none"> • Algunas operaciones están desactivadas para algunos discos. 	—
	Los botones no funcionan.	<ul style="list-style-type: none"> • No se visualizan subtítulos para DVDs que no contienen subtítulos. • Los subtítulos se desactivan. Active el ajuste de subtítulos. 	—, 43
	No se visualizan subtítulos.	<ul style="list-style-type: none"> • El idioma de audio (o subtítulo) no cambia para discos que no incluyen múltiples idiomas de audio (o subtítulos). • Para algunos discos el idioma de audio (o subtítulo) no se puede cambiar al realizar la operación de cambio, pero se puede cambiar en las pantallas de menú. 	—, 18
	El idioma de audio (o subtítulo) no cambia.	<ul style="list-style-type: none"> • No es posible cambiar el ángulo para DVDs que no contienen ángulos múltiples. En algunos casos sólo se graban ángulos múltiples para escenas específicas. 	—
	El ángulo no cambia.	<ul style="list-style-type: none"> • Verifique el ajuste "RATINGS". 	50
	La reproducción no comienza al seleccionar el título.	<ul style="list-style-type: none"> • Inicialice siguiendo el procedimiento descrito en "Inicialización del microprocesador". 	41
	Ha olvidado la contraseña para el nivel de restricción. Restablezca todos los ajustes por defecto .	<ul style="list-style-type: none"> • El disco no se reproduce con el idioma de audio o subtítulo seleccionado si aquel idioma de audio o subtítulo no está incluido en el DVD. 	43
El disco no se reproduce con el idioma de audio o de subtítulo seleccionado como ajuste por defecto.	<ul style="list-style-type: none"> • Ajuste el interruptor "WIDE/LB/PS" en el panel trasero para el tipo de TV utilizada. 	11	
La imagen no se visualiza en 4:3 (o 16:9).	<ul style="list-style-type: none"> • Verifique el ajuste por defecto para el idioma de menú del disco. 	43	
No se visualizan los mensajes en pantalla de menú para el idioma deseado.			

Resolución de problemas

	Symptom	Cause	Measures	Página
Sintonizador	Se escucha un ruido continuo durante la recepción de programas de FM	• El cable de la antena no está conectado correctamente.	• Conecte correctamente el cable de la antena. • Conecte una antena exterior.	16 16
	Se escucha siseo o ruido continuo durante la recepción de programas de AM	• Este ruido puede proceder de un televisor o ser causado por interferencia de una estación de radio.	• Apague el televisor. • Cambie la posición y la dirección de la antena de cuadro de AM.	— —
Remote control unit	El equipo no funciona adecuadamente al usar el mando a distancia.	• Las pilas se gastaron.	• Sustituya con pilas nuevas.	12
		• El mando a distancia está demasiado lejos del equipo.	• Acérquese.	6
		• Hay un obstáculo entre el equipo y el mando a distancia.	• Retire el obstáculo.	6
		• Está pulsando un botón distinto.	• Pulse el botón adecuado.	—
• Los extremos ⊕ y ⊖ de la pila han sido introducidos al revés.	• Introduzca las pilas de forma apropiada.	12		
• No se ha seleccionado el modo correcto en el mando a distancia. No se ha seleccionado correctamente el modo DVD, modo CABLE o modo de DBS.	• Pulse el interruptor de MODE SELECTOR del mando a distancia correspondiente al componente que desea usar. Para usar este equipo, seleccione el modo DVD.	58		

Resolución de problemas

■ NOTAS SOBRE EL USO

 <ul style="list-style-type: none"> • Evite altas temperaturas. Permite la suficiente dispersión del calor cuando está instalado en la consola. 	 <ul style="list-style-type: none"> • Mantenga el equipo libre de humedad, agua y polvo. 	 <ul style="list-style-type: none"> • No deje objetos extraños dentro del equipo.
 <ul style="list-style-type: none"> • Desconecte el cordón de energía cuando no utilice el equipo por mucho tiempo. 	 <ul style="list-style-type: none"> • No permita el contacto de insecticidas, gasolina y diluyentes con el equipo. 	
 <ul style="list-style-type: none"> • Maneje el cordón de energía con cuidado. Sostenga el enchufe cuando desconecte el cordón de energía. 	 <p>* (Para equipos con orificios de ventilación)</p> <ul style="list-style-type: none"> • No obstruya los orificios de ventilación. 	 <ul style="list-style-type: none"> • Nunca desarme o modifique el equipo de ninguna manera.

Especificaciones

Sección de audio

Sección amplificador de potencia

Salida: Frontal : 50 W + 50 W
Subwoofer: 100 W

Sección analógico

Sensibilidad de entrada / impedancia de entrada: 200 mV/47 kΩ/ohmios
S/R: 92 dB (Mode STEREO , Mode DIRECT: ON)

Sección de sintonizador

Margen de recepción: FM: 87.5 MHz ~ 107.9 MHz
AM: 520 kHz ~ 1710 kHz

Sensibilidad útil: FM: 1.5 μV/75 Ω/ohmios
AM: 20 μV

Separación del estéreo FM 35 dB (1 kHz)

Sección de vídeo

Terminales de vídeo estándar

Nivel de salida/impedancia: 1 Vp-p, 75 Ω/ohmios

Conector S-video

Nivel de salida/impedancia: Señal Y (brillo) – 1 Vp-p, 75 Ω/ohmios
Señal C (color) 0,286 Vp-p, – 75 Ω/ohmios

Color difference (Component)

Conector vídeo

Nivel de salida/impedancia: Señal Y (Brightness) — 1 Vp-p/75 Ω/ohmios
Señal C_B/P_B (Azul) — 0.648 Vp-p/75 Ω/ohmios
Señal C_R/P_R (Rojo) — 0.648 Vp-p/75 Ω/ohmios

Sección de DVD

Sistema de señales:

NTSC/PAL

Discos utilizables:

(1) Discos de DVD-VIDEO

Discos de 12 cm de una cara y 1 capa, discos de 12 cm de una cara y 2 capas, discos de 12 cm de 2 caras y 2 capas (1 capa por lado)

Discos de 8 cm de una cara y 1 capa, discos de 8 cm de una cara y 2 capas, discos de 8 cm de 2 caras y 2 capas (1 capa por lado)

(2) Discos compactos (CD-DA, VIDEO CD)

Discos de 12 cm, discos de 8 cm

Salida de audio:

Nivel de salida fija: 2 Vrms (AUX3 OUT)

Sección de reloj, temporizador

Sistema de reloj:

Sistema sincrónico de fuente de alimentación

Funciones de temporizador:

Temporizador diario: 1 ajuste

Temporizador de desconexión automática: Máximo 120 min.

General

Fuente de alimentación:

CA 120 V, 60 Hz

Consumo de energía:

75 W (67 W + 8 W (iPod))
(Modo de espera 0.7 W)

Dimensiones externas

máximas::

380 (anchura) x 97 (altura) x 250 (profundidad) mm
(14-61/64" x 3-13/16" x 9-27/32")
(incluyendo soportes, perillas y conectores)

Peso:

4.2 kg (9 lbs 4 oz)

Mando a distancia (RC-1007)

Tipo

Impulsos infrarrojos

Power supply:

CC 3 V, 2 pilas R6P / AA

Altavoces (SC-S101)

Tipo:

2-vías, 2-altavoces

Caja cerrada / Baja dispersión de flujo

Altavoces:

10 cm cono bajo-medio x 1

2.5 cm super-alto margen x 1

Dimensiones:

134 (An) x 335 (Alt) x 76 (Prof) mm

(5-9/32" x 13-3/16" x 2-63/64")

Peso:

1.42 kg (3 lbs 2 oz)

Subwoofer activo (DSW-S101)

Tipo

1-vía, 1-altavo

Caja de reflexión / Baja dispersión de flujo / Amplificador incorporado

Altavoz

20 cm cono woofer x 1

Dimensiones:

236 (An) x 368 (Alt) x 460 (Prof) mm

(9-9/32" x 14-31/64" x 18-7/64") (incluida la pie)

Peso:

15.4 kg (33 lbs 15 oz) (incluida la base)

* A efectos de introducir mejoras, las características técnicas y el diseño pueden sufrir cambios sin previo aviso.

* Este producto incorpora una tecnología de protección de derechos de propiedad intelectual, la cual está protegida por ciertas patentes de los EE.UU. y por otros derechos de propiedad intelectual que pertenecen a Macrovision Corporation y a otros propietarios. El uso de esta tecnología de protección de derechos de propiedad intelectual debe ser autorizado por Macrovision Corporation; sólo se permite el uso doméstico u otros usos de visión limitada, salvo cuando Macrovision Corporation autorice lo contrario. Se prohíbe la ingeniería inversa o desmontaje.

■ List of preset codes / Liste de codes pré-réglés / Lista de Códigos Pre-ajustados

CABLE					
ABC	0003, 0008, 0014, 0017	Mr Zap	1112	Tocom	0012
ADB	1063	Multichoice	0019, 0443	Torx	0003
Alcatel	0896	Multitech	0883	Toshiba	0000, 1509
Americast	0899	NEC	1496	Tristar	0883
Auna	0277, 1269	Noos	0817	United Cable	0003
Bell & Howell	0014	NTL	0003, 0250, 0277, 1060, 1068	V2	0883
Bell South	0899	Oak	0019	Videoway	0250
Birmingham Cable Communications	0276	Ono	1068	Viewmaster	0883
British Telecom	0003	Pace	0237, 1060, 1068, 1877	Vision	0883
Cable & Wireless	1068	Panasonic	0000, 0107, 1488	Visionetics	1064
Cabletime	0448, 0665	Panther	0637	Vortex View	0883
Clearmaster	0883	Paragon	0000	Zenith	0000, 0525, 0899
ClearMax	0883	Philips	0317, 1305		
Contec	0019	Pioneer	0144, 0533, 0877, 1021, 1500, 1877,	DBS	
Coolmax	0883	Pulsar	0000	@sat	1300
Cryptovision	0600	PVP Stereo Visual Matrix	0003	ABsat	0123
Digi	0637	Quasar	0000	Aiwa	1514
Director	0476	RadioShack	0883	AlphaStar	0772
Dumont	0637	Regal	0273, 0279	Amstrad	0847
DX Antenna	1500	Runco	0000	Aston	1261
Filmnet	0443	Sagem	0817	Astro	0173
France Telecom	0451, 0896	Samsung	0144	Atsat	1300
General Instrument	0003, 0276, 0476, 0810	Scientific Atlanta	0008, 0017, 0277, 0477, 0877, 1510, 1877	Blaupunkt	0173
Golden Channel	1063, 1110	Sony	1006, 1460	British Sky Broadcasting	0847, 1175
GoldStar	0144	Starcom	0003	Canal Digital	0853
Hamlin	0009, 0273	Sumitomo	1500	Canal Satellite	0853
Jerrold	0003, 0012, 0014, 0276, 0476, 0810	Supercable	0276	Canal+	0853
Maspro	1510	Supermax	0883	Chaparral	0216
Memorex	0000	Tele+1	0443	CityCom	1176
MNET	0019, 0443	Telewest	1068	Crossdigital	1109
Motorola	0276, 0476, 0810, 1106, 1254, 1376	Thomson	1110	Cyrus	0200
				D-box	0873
				Digiturk	1076
				DirecTV	0099, 0247, 0392, 0566, 0639, 0724, 0749, 0819, 1076, 1108, 1109, 1142, 1377, 1392, 1414, 1442, 1609, 1640, 1749, 1856
				Dish Network System	0775, 1505, 1775
				Dishpro	0775, 1505, 1775
				DNT	0200
				Dream Multimedia	1237
				DX Antenna	1530
				Echostar	0167, 0610, 0775, 0853, 0871, 1086, 1200, 1505, 1775
				Expressvu	0775, 1775
				Fracarro	0871
				Galaxis	1111
				GE	0566
				General Instrument	0869
				GOI	0775, 1775
				Gold Box	0853
				Goodmans	1246, 1284
				Grundig	0173, 0847, 1330
				Hirschmann	0173
				Hisense	1535
				Hitachi	0819, 1250, 1525
				HTS	0775, 1775
				Hughes Network Systems	0749, 1142, 1442, 1749
				Humax	1176
				iLo	1535
				InVideo	0871
				JVC	0775, 1531, 1775
				Kathrein	0123, 0173, 0200, 0658, 1221
				Kreiselmeier	0173

LG	1226, 1414
Magnavox	0722, 0724
Marantz	0200
Maspro	1520, 1530
MediaSat	0853
Memorex	0724
Mitsubishi	0749
Motorola	0869
Multichoice	0642, 0879
Myryad	0200
NEC	1270, 1519
Next Level	0869
Nokia	0751, 0873, 1223
OctalTV	1505
Pace	0497, 0720, 0795, 0847, 0887, 1175, 1323
Panasat	0615, 0879
Panasonic	0247, 0701, 0847, 1304, 1526, 1528
Paysat	0724
Philips	0099, 0200, 0722, 0724, 0749, 0853, 1076, 1114, 1142, 1442, 1749
Pioneer	0853, 1308
Proscan	0392, 0566
Proton	1535
Radiola	0200
RadioShack	0869
RCA	0143, 0392, 0566, 0855, 1392
Sagem	0820, 1114, 1253
Samsung	1108, 1109, 1243, 1276, 1292, 1293, 1609
Sanyo	1219
Sat Control	1300
Schwaiger	1111
Sharp	1489, 1517

Siemens	0173
SKY	0847, 0856, 1175
Sky Television	1014
SM Electronic	1200
Sony	0639, 0847, 1524, 1640
Star Choice	0869
Strong	0879
Supernova	0887
TechniSat	1099
Thomson	0853, 1046, 1291
Tivo	1142, 1442
Toshiba	0749, 0790, 1285, 1501, 1530, 1749
TPS	0820, 1253
UEC	0879
UltimateTV	1392, 1640
Uniden	0722, 0724, 1521
Universum	0173
US Digital	1535
USDTV	1535
Ventana	0200
Voom	0869
Wisi	0173
Xsat	0123, 1323
Yes	0887
Zenith	0856, 1856

TV

Acura	0009
Admiral	0093, 0463
Advent	0761, 0842
Aiko	0092
Aiwa	0701, 1916
Akai	0030, 0208, 0672, 0702, 0812
Alba	0009, 0037, 0668
Albatron	0700, 0843

America Action	0180
Ampro	0751
Amstrad	0009, 0037, 0171
Anam	0009, 0180
Anitech	0009
AOC	0030
Apex Digital	0748, 0765, 0879
Audiosonic	0037
Audiovox	0092, 0180, 0451
Aventura	0171
Bang & Olufsen	0565
Basic Line	0009
Baur	0037
Beaumark	0178
Beko	0370, 0486, 0714
Bell & Howell	0154
BenQ	1032
Beon	0037
Blaupunkt	0195
Blue Sky	0668, 1037
Bradford	0180
Broksonic	0236, 0463
Bush	0009, 0037, 0668, 0698, 1037
Candle	0030
Carnivale	0030
Carver	0054
Cascade	0009
Cathay	0037
Celebrity	0000
Celera	0765
Centurion	0037
Changhong	0765
Cimline	0009
Citizen	0030, 0060, 0092
Clarion	0180
Clarivox	0037

Clatronic	0370
Commercial Solutions	0047
Condor	0370
Conrac	0808
Contec	0009, 0180
Craig	0180
Crosley	0054
Crown	0009, 0037, 0180, 0370
Curtis Mathes	0030, 0047, 0054, 0060, 0093, 0145, 0154, 0166, 0451, 0466, 0702
CXC	0180
Daewoo	0009, 0037, 0092, 0451, 0634, 0661, 0672, 1661
Dansai	0037
Dayton	0009
De Graaf	0208, 0548
Decca	0037
Dell	1080, 1178, 1264
Denon	0145, 0511
Denver	0587
Digatron	0037
Dixi	0009, 0037
Dumont	0017
Durabrand	0171, 0178, 0180, 0463, 1034
Dwin	0720, 0774
Electroband	0000
Electrograph	1755
Elin	0037, 0548
Elta	0009
Emerson	0154, 0171, 0178, 0180, 0236, 0463
Envision	0030
Epson	0833, 0840
Erres	0037

ESA	0171, 0812	Hitachi	0145, 0178, 0548, 0578, 0730, 0744, 1037, 1145, 1150, 1225, 1245	Marantz	0030, 0037, 0054, 0556, 0704, 0855, 1154	Nokia	0480, 0548
Ferguson	0037, 0073, 0560	Hypson	0037	Mark	0037	Norcent	0748, 0824
Finlandia	0208	Hyundai	0849, 0865	Matsui	0009, 0037, 0208, 0443, 0487	Nordmende	0560
Finlux	0037	Imperial	0370	Matsushita	0250, 0650	NTC	0092
Firstline	0009, 0668	Indiana	0037	Maxent	1755	Onwa	0180
Fisher	0154, 0208, 0370	Infinity	0054	Mediator	0037	Optimus	0154, 0166, 0250, 0650
Formenti	0037	Inteq	0017	Medion	0668, 0808, 1037	Optoma	0887
Fujitsu	0683, 0809, 0853	Interfunk	0037	Megapower	0700	Optonica	0093
Funai	0171, 0180	Intervision	0037	Megatron	0145, 0178	Orion	0037, 0236, 0443, 0463, 1463
Futuretech	0180	ITT	0548	Memorex	0009, 0150, 0154, 0178, 0463, 1037	Otto Versand	0037, 0556
Gateway	1755, 1756	JBL	0054	Metronic	0625	Palladium	0370
GE	0047, 0051, 0178, 0451	JCB	0000	Metz	0447, 0746	Panasonic	0051, 0250, 0650, 1410
GEC	0037	Jensen	0761	MGA	0030, 0150, 0178	Pausa	0009
Geloso	0009	JVC	0053, 0653, 0683, 0731, 1253	Micromaxx	0808	Penney	0030, 0047, 0051, 0060, 0156, 0178
Gibraltar	0017, 0030	Kaisui	0009	Microstar	0808	Philco	0030, 0054
Go Video	0886	Karcher	0610	Midland	0017, 0047, 0051	Philips	0037, 0054, 0556, 0690, 1154, 1454
GoldStar	0030, 0037, 0178	Kathrein	0556	Minerva	0487	Phonola	0037
Goodmans	0037, 0360, 0634	KEC	0180	Mitsubishi	0093, 0108, 0150, 0178, 0250, 0836, 0868, 1150, 1250	Pilot	0030, 0706
Gorenje	0370	Kendo	0037	Mivar	0609	Pioneer	0166, 0679, 0760, 0866, 1260
Graetz	0714	Kenwood	0030	Monivision	0700, 0843	Portland	0092
Granada	0037, 0208	KLH	0765	Motorola	0093	Prima	0761
Grandin	0610	Korpel	0037	MTC	0030, 0060	Princeton	0700, 0717
Grundig	0195, 0487, 0556, 0587, 0706	Koyoda	0009	Multitech	0009, 0180	Prism	0051
Grunpy	0180	KTV	0030, 0180	Myryad	0556	Profex	0009
Haier	1034	L&S Electronic	0808	NAD	0156, 0178, 0866	Proscan	0047
Hallmark	0178	Leyco	0037	NEC	0030, 0156, 0497, 0704, 0882, 1704	Protech	0009, 0037, 0668
Hanseatic	0037, 0556, 0661, 0808	LG	0178, 0442, 0700, 0714, 0856, 1178, 1934	Neckermann	0037, 0556	Proton	0178, 0466
Harman/Kardon	0054	Liesen & Tter	0037	NEI	0037	Pulsar	0017
Harvard	0180	Loewe	0136, 0633	NetTV	1755	Pye	0037
Havermy	0093	LXI	0047, 0054, 0154, 0156, 0178	Nikkai	0037	Quasar	0051, 0250, 0650
HCM	0009	M Electronic	0009, 0037, 0480	Nikko	0030, 0092, 0178	Quelle	0037
Helios	0865	Magnavox	0030, 0054, 0706, 1454			R-Line	0037
Hello Kitty	0451					Radiola	0037
Hinari	0009, 0037						
Hisense	0748						

RadioShack	0030, 0047, 0154, 0178, 0180
RCA	0047, 0090, 0679, 1047, 1247, 1547
Realistic	0030, 0154, 0178, 0180
Relisys	0865
Reoc	0714
Revox	0037
Roadstar	0009
Runco	0017, 0030, 0497, 0603
Sagem	0610
Saisho	0009
Salora	0548
Sampo	0030, 1755
Samsung	0009, 0030, 0037, 0060, 0090, 0178, 0370, 0556, 0587, 0618, 0682, 0702, 0766, 0812, 0814, 1060
Sansui	0463, 0706
Sanyo	0088, 0154, 0208, 0798, 0799, 0893
SBR	0037
Schneider	0037, 0668
Scotch	0178
Scott	0178, 0180, 0236
Sears	0047, 0054, 0154, 0156, 0171, 0178
SEG	0668, 1037
Sharp	0093, 0491, 0688, 0689, 0787, 0818, 0851, 1193
Sheng Chia	0093
Siemens	0037, 0195
Sonitron	0208
Sonoko	0009, 0037
Sonolor	0208
Sontec	0037

Sony	0000, 0834, 1010, 1300, 1651
Soundesign	0178, 0180
Soundwave	0037
Squareview	0171
SSS	0180
Standard	0009
Starlite	0180
Studio Experience	0843
Superscan	0864
Supreme	0000
SVA	0587, 0748, 0865, 0872
Sylvania	0030, 0054, 0171
Symphonic	0171, 0180
Sysline	0037
T + A	0447
Tandy	0093
Tatung	0037, 1756
TCM	0808
Teac	0037, 0698
Technics	0051, 0250, 0650
Technisson	0714
Techwood	0051
Teknika	0054, 0060, 0092, 0150, 0180
Telefunken	0625, 0702
Teletech	0009
Thomson	0560, 0625
Thorn	0037
TMK	0178
TNCi	0017
Toshiba	0060, 0154, 0156, 0508, 0618, 0650, 0718, 0832, 0845, 1256, 1704
TVS	0463
Universum	0037, 0370
V7 VideoSeven	1755

Vector Research	0030
Vestel	0037
Victor	0053, 0653
Videocon	0508
Vidikron	0054
Vidtech	0178
Viewsonic	0857, 0864, 0885, 1755
Vizio	0864, 0885, 1756
Wards	0030, 0054, 0178, 0866
Watson	0037
Waycon	0156
Westinghouse	0889
White Westinghouse	0337, 0463
Xenius	0661
Yamaha	0030, 0833, 0838, 0839
Yapshe	0250
Yoko	0037
Zenith	0017, 0092, 0178, 0463





DENON
TOKYO, JAPAN
www.denon.com

Denon Brand Company, D&M Holdings Inc.
Printed in China 00D 511 4351 006